



CATÁLOGO DE PRODUCTOS

CATÁLOGO DE PRODUCTOS / PRODUCT BROCHURE

CISER

CONSULTA RÁPIDA

— Overview

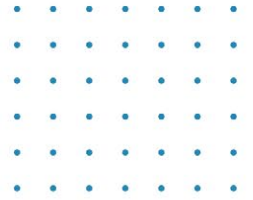

PARAFUSO AUTO ATARRAXANTE - FENDA PHILLIPS

Tornillo auto atarraxador - Ranura Phillips

Self-tapping screw - Phillips drive

PA PN PH AA

LINHA / LÍNEA / LINE

350⁴

Dimensões: DIN 7981

Rosca: Auto atarraxante tipo C - DIN 7970 (ISO 1478)

Material: Aço baixo carbono

Tratamento: Cementado, temperado e revenido

Dimensiones: DIN 7981

Rosca: Auto atarraxadora tipo C - DIN 7970 (ISO 1478)

Material: Acero bajo carbono

Tratamiento: Cementado, templado y revenido

Dimensions: DIN 7981

Self-tapping thread: Type C - DIN 7970 (ISO 1478)

Material: Low carbon steel

Treatment: Case-hardened, tempered and quenched

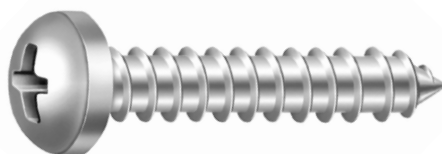

Cabeça panela
Cabeza fijadora
Pan head

Dimensões / Dimensiones / Dimensions

Dimensão nominal Dimensión nominal / Nominal size		2,2 (N° 2)	2,9 (N° 4)	3,5 (N° 6)	3,9 (N° 7)	4,2 (N° 8)	4,8 (N° 10)	5,5 (N° 12)	6,3 (N° 14)
Cabeça / Head (mm)	Ø Mínimo / Minimum	3,90	5,30	6,54	7,14	7,84	9,14	10,37	12,07
	Ø Máximo / Maximum	4,20	5,60	6,90	7,50	8,20	9,50	10,80	12,50
	Altura mínima / Minimum height	1,55	1,95	2,35	2,55	2,75	3,25	3,65	4,25
	Altura máxima / Maximum height	1,80	2,20	2,60	2,80	3,05	3,55	3,95	4,55
Ponteiras utilizadas Punta de atornillar / Screwdriver		N° 1	N° 1	N° 2	N° 2	N° 2	N° 2	N° 3	N° 3
Comprimento / Longitud / Length		Referência / Referencia / Reference							
mm	pol / pul / in								
6,5	1/4"	056 01 5	206 01 03 5	356 01 03 5		556 01 5			
9,5	3/8"	059 01 5	209 01 03 5	359 01 03 51 100	459 01 03 5	559 01 03 5	659 01 5		
13	1/2"	063 01 5	213 01 03 5	363 01 03 5	463 01 03 5	563 01 02 03 5	663 01 03 5	763 01 03 5	913 01 2
16	5/8"		216 01 03 5	366 01 03 5	466 01 03 5	566 01 03 5	666 01 03 5	766 01 2	916 01 2
19	3/4"		218 01 5	368 01 03 5	468 01 03 5	568 01 03 5	668 01 03 5	768 01 2	918 01 03 2
22	7/8"			370 01 5	470 01 5	570 01 03 5	670 01 03 5	770 01 2	920 01 2
25	1"			371 01 03 5	471 01 03 5	571 01 03 5	671 01 03 5	771 01 03 2	921 01 03 2
32	1.1/4"				473 01 03 5	573 01 03 5	673 01 03 5	773 01 03 2	923 01 2
38	1.1/2"					575 01 03 5	675 01 03 5	775 01 2	925 01 03 2
45	1.3/4"						677 01 03 2	777 01 2	927 01 2
50	2"						678 01 03 2	778 01 2	928 01 2

Os itens grifados em cinza ou com asteriscos não são mantidos em estoque. Podem ser fornecidos, entretanto, condicionados à verificação de quantidades mínimas, preços e prazos de entrega.

Los artículos resaltados en gris o con asteriscos no se mantienen en stock. Ellos se pueden proveer, sin embargo, sujeto a la verificación de cantidades mínimas, precios y plazos de entrega

Highlighted items in gray or with asterisks are not kept in stock. They can be provided, however, subject to verification of minimum quantities, prices and delivery times.

Acabamento: 01 Zincado Branco
Acabado: Cincado Blanco
Finish: Zinc Plated

02 Bicromatizado
Cincado Amarillo
Yellow Zinc

03 Zincado Preto
Cincado Negro
Black Zinc

51 Organo Metálico
Organo Metálico
Zinc Flake coating



Embalagem padrão em cento
Embalaje padrón en ciento
Standard packaging in hundred

SOLICITE O PRODUTO PELO CÓDIGO / Solicite el producto por el código / Request the product by code

Exemplo: Parafuso auto atarraxante Fenda Phillips - Dimensão 4,8(N°10) X 13 mm Zincado Branco - Código 35066301.

Ejemplo: Tornillo auto atarraxador - Ranura Phillips - Dimensión 4,8(N°10) X 13 mm Cincado Blanco - Código 35066301.

Example: Self-tapping screw - Phillips Drive - Dimension 4,8(N°10) X 13 mm Zinc Plated - Code 35066301.

Todas as imagens deste catálogo são de carácter ilustrativo.

Todas las imágenes de este catálogo son de carácter ilustrativo. / All images of this catalog are for mere illustrative purposes.

Especificações

Especificaciones
Specifications

Especificações técnicas e padrões de normas

Especificaciones técnicas y estándares de normas

Technical specifications and standard rules

Ponteiras utilizadas na instalação

Punta de atornillar
Screwdriver

Dimensões do produto

Dimensiones del producto
Product dimensions

Código da linha

Código da línea
Line code

Código Bitola x Comprimento

Código medida x largo
Size x length code

Código que define o acabamento (ver rodapé)

Código que define el acabado (ver pie de página)

Code which defines the finishing (see footnote)

Embalagem padrão por unidade de venda

Envase estándar por unidad de venta
Standard package per sale unit

Seta de continuação de linha e comprimento

Indicador de continuación de línea
Indicator of line continuation

Identificação de itens não mantidos em estoque

Identificación de los artículos que no se mantienen en stock

















Identification of items not kept in stock

















Códigos e tipos de acabamentos

















Códigos y tipos de acabado
Codes and types of finishings









Exemplo de formação do código de compra

Ejemplo de formación del código de compra
Purchase code formation of example





Inox / Inoxidable / Stainless Steel				
Linha Línea / Line	Descrição / Descripción / Description	Rosca Thread	Imagem Imagen / Image	Página Page
180 - 182	Inox 304 - Parafuso sextavado - Rosca inteira Acero inoxidable 304 (A2) - Tornillo hexagonal - Rosca entera 304 (A2) stainless steel - Hex cap screw - Full thread	UNC/BSW		1a
181	Inox 304 - Parafuso sextavado - Rosca inteira Acero inoxidable 304 (A2) - Tornillo hexagonal - Rosca entera 304 (A2) stainless steel - Hex cap screw - Full thread	MA		3a
232	Inox 304 - Parafuso cabeça cilíndrica com sextavado interno Acero inoxidable 304 (A2) - Tornillo cabeza cilíndrica con hexagono interior 304 (A2) stainless steel - Hex socket head cap screw	UNC		5a
113	Inox 304 - Parafuso cabeça chata com sextavado interno Acero inoxidable 304 (A2) - Tornillo cabeza plana con hexagono interior 304 (A2) stainless steel - Flat head socket cap screw	UNC		6a
112	Inox 304 - Parafuso cabeça abaulada com sextavado interno Acero inoxidable 304 (A2) - Tornillo cabeza abaulada con hexagono interior 304 (A2) stainless steel - Button head socket cap screw	UNC		7a
121	Inox 304 - Parafuso sem cabeça com sextavado interno - Ponta côncava Acero inoxidable 304 (A2) - Tornillo sin cabeza con hexagono interior Punta concava 304 (A2) stainless steel - Socket set screw - Cup point	UNC		8a
233	Inox 304 - Parafuso cabeça cilíndrica com sextavado interno Acero inoxidable 304 (A2) - Tornillo cabeza cilíndrica con hexagono interior 304 (A2) stainless steel - Hex socket head cap screw	UNC		9a
235	Inox 304 - Parafuso cabeça chata com sextavado interno Acero inoxidable 304 (A2) - Tornillo cabeza plana con hexagono interior 304 (A2) stainless steel - Flat head socket cap screw	UNC		11a
284	Inox 304 - Parafuso cabeça abaulada com sextavado interno Acero inoxidable 304 (A2) - Tornillo cabeza abaulada con hexagono interior 304 (A2) stainless steel - Button head socket cap screw	MA		12a
231	Inox 304 - Parafuso sem cabeça com sextavado interno - Ponta côncava Acero inoxidable 304 (A2) - Tornillo sin cabeza con hexagono interior - Punta concava 304 (A2) stainless steel - Socket set screw - Cup point	MA		13a
107	Inox 304 - Parafuso sem cabeça com sextavado interno - Ponta côncava Acero inoxidable 304 (A2) - Tornillo sin cabeza con hexagono interior - Punta concava 304 (A2) stainless steel - Socket set screw - Cup point	UNC		14a
108	Inox 304 - Parafuso Francês sem porca - Rosca Métrica Acero inoxidable 304 (A2) - Tornillo cabeza redonda cuello cuadrado - Sin tuerca 304 (A2) stainless steel - Carriage bolt - Without nut	MA		15a
281	Inox 304 - Parafuso sextavado - Rosca soberba Acero inoxidable 304 (A2) - Tirafofondo hexagonal 304 (A2) stainless steel - Hex lag screw	-		16a
240 - 241 296	Inox 304 - Barra roscada em metro - Rosca Polegada Acero inoxidable 304 (A2) - Varilla roscada en metro 304 (A2) stainless steel - Threaded rod in meter	RS		17a
236	Inox 304 - Barra roscada em metro - Rosca Métrica Acero inoxidable 304 (A2) - Varilla roscada en metro 304 (A2) stainless steel - Threaded rod in meter	MA		18a
610 - 611	Inox 304 - Porca sextavada - Rosca Polegada Acero inoxidable 304 (A2) - Tuerca hexagonal 304 (A2) stainless steel - Hex nut	UNC/BSW		19a

Inox / Inoxidable / Stainless Steel				
Linha Linha / Line	Descrição / Descripción / Description	Rosca Thread	Imagem Imagen / Image	Página Page
597	Inox 304 - Porca sextavada flangeada dentada - Rosca Polegada Acero Inoxidable 304 (A2) - Tuerca hexagonal flangeada aserrada 304 (A2) Stainless steel - Serrated hex flange nut	UNC		20a
615	Inox 304 - Porca sextavada - Rosca Métrica Acero inoxidable 304 (A2) - Tuerca hexagonal 304 (A2) stainless steel - Hex nut	MA		21a
603	Inox 304 - Porca sextavada flangeada dentada - Rosca Métrica Acero Inoxidable 304 (A2) - Tuerca hexagonal flangeada aserrada 304 (A2) Stainless steel - Serrated hex flange nut	MA		22a
616	Inox 304 - Porca sextavada auto travante com inserto de nylon - Rosca Polegada Acero inoxidable 304 (A2) - Tuerca hexagonal auto frenante con anillo de nylon 304 (A2) stainless steel - self-locking hex nut with nylon insert	UNC		23a
618	Inox 304 - Porca sextavada auto travante com inserto de nylon Acero inoxidable 304 (A2) - Tuerca hexagonal auto frenante con anillo de nylon 304 (A2) stainless steel - self-locking hex nut with nylon insert	MA		24a
638 - 639	Inox 304 - Porca borboleta Acero inoxidable 304 (A2) - Tuerca mariposa 304 (A2) stainless steel - Wing nut	UNC/MA		25a
613 - 614	Inox 304 - Porca calota Acero inoxidable 304 (A2) - Tuerca ciega 304 (A2) stainless steel - Hex domed cap nut	UNC/MA		27a
813	Inox 304 - Arruela lisa Acero inoxidable 304 (A2) - Arandela plana 304 (A2) stainless steel - Flat washer	-		29a
779	Inox 304 - Arruela funileiro Acero inoxidable 304 (A2) - Arandela de ala ancha 304 (A2) stainless steel - Fender washer	-		30a
814	Inox 304 - Arruela lisa Acero inoxidable 304 (A2) - Arandela plana 304 (A2) stainless steel - Flat washer	-		31a
778	Inox 304 - Arruela lisa aba larga Acero inoxidable 304 (A2) - Arandela plana chapista 304 (A2) stainless steel - Fender washer	-		32a
815	Inox 304 - Arruela de pressão Acero inoxidable 304 (A2) - Arandela de presión 304 (A2) stainless steel - Regular lock washers	-		33a
816	Inox 304 - Arruela de pressão Acero inoxidable 304 (A2) - Arandela de presión 304 (A2) stainless steel - Regular lock washers	-		34a
444	Inox 304 - Parafuso máquina - Fenda simples Acero inoxidable 304 (A2) - Tornillo máquina - Ranura sencillo 304 (A2) stainless steel - Machine screw slotted drive	MA		35a
445	Inox 304 - Parafuso máquina - Fenda simples Acero inoxidable 304 (A2) - Tornillo máquina - Ranura sencillo 304 (A2) stainless steel - Machine screw slotted drive	MA		36a
446	Inox 304 - Parafuso máquina - Fenda Phillips Acero inoxidable 304 (A2) - Tornillo máquina - Ranura Phillips 304 (A2) stainless steel - Machine screw Phillips drive	MA		37a

















Inox / Inoxidable / Stainless Steel				
Linha Línea / Line	Descrição / Descripción / Description	Rosca Thread	Imagem Imagen / Image	Página Page
447	Inox 304 - Parafuso máquina - Fenda Phillips Acero inoxidable 304 (A2) - Tornillo máquina - Ranura Phillips 304 (A2) stainless steel - Machine screw Phillips drive	MA		38a
442	Inox 304 - Parafuso máquina - Fenda simples Acero inoxidable 304 (A2) - Tornillo máquina ranura sencillo 304 (A2) stainless steel - Machine screw slotted drive	UNC/BSW		39a
443	Inox 304 - Parafuso máquina - Fenda simples Acero inoxidable 304 (A2) - Tornillo máquina ranura sencillo 304 (A2) stainless steel - Machine screw slotted drive	UNC/BSW		40a
383	Inox 304 - Parafuso auto atarraxante - Fenda Phillips Acero inoxidable 304 (A2) - Tornillo auto aterrajador ranura Phillips 304 (A2) stainless steel - Self-tapping screw Phillips drive	AA		41a
384	Inox 304 - Parafuso auto atarraxante - Fenda Phillips Acero inoxidable 304 (A2) - Tornillo auto aterrajador ranura Phillips 304 (A2) stainless steel - Self-tapping screw Phillips drive	AA		42a
380	Inox 304 - Parafuso auto atarraxante - Fenda simples Acero inoxidable 304 (A2) - Tornillo auto aterrajador ranura sencillo 304 (A2) stainless steel - Self-tapping screw slotted drive	AA		43a
381	Inox 304 - Parafuso auto atarraxante - Fenda simples Acero inoxidable 304 (A2) - Tornillo auto aterrajador ranura sencillo 304 (A2) stainless steel - Self-tapping screw slotted drive	AA		44a
387	Inox 304 - Parafuso auto atarraxante para esquadrias de alumínio Acero inoxidable 304 (A2) - Tornillo auto aterrajador para puertas y ventanas de aluminio 304 (A2) stainless steel - Self-tapping screw for aluminum frames	AA		45a
376	Inox 304 - Chumbador Parabolt PBC Acero inoxidable 304 (A2) - Anclaje metálico - modelo PBC 304 (A2) stainless steel - Wedge anchor - PBC model	UNC		46a
435	Inox 304 - Rebite de repuxo Acero inoxidable 304 (A2) - Remaches 304 (A2) stainless steel - Blind rivet	-		47a
170	Inox 316 - Parafuso sextavado - Rosca inteira Acero inoxidable 316 (A4) - Tornillo hexagonal rosca entera 316 (A4) stainless steel - Hex cap screw full thread	UNC		48a
172	Inox 316 - Parafuso sextavado - Rosca inteira Acero inoxidable 316 (A4) - Tornillo hexagonal rosca entera 316 (A4) stainless steel - Hex cap screw full thread	MA		49a
262	Inox 316 - Barra roscada - em metro Acero inoxidable 316 (A4) - Varilla roscada en metro 316 (A4) stainless steel - Threaded rod in meter	UNC		50a
627	Inox 316 - Porca sextavada Acero inoxidable 316 (A4) - Tuerca hexagonal 316 (A4) stainless steel - Hex nut	UNC		51a
629	Inox 316 - Porca sextavada Acero inoxidable 316 (A4) - Tuerca hexagonal 316 (A4) stainless steel - Hex nut	MA		52a
824 - 825	Inox 316 - Arruela lisa Acero inoxidable 316 (A4) - Arandela plana 316 (A4) stainless steel - Flat washer	-		53a















Inox / Inoxidable / Stainless Steel				
Linha Línea / Line	Descrição / Descripción / Description	Rosca Thread	Imagem Imagen / Image	Página Page
818	Inox 316 - Arruela de pressão Acero inoxidable 316 (A4) - Arandela de presión 316 (A4) stainless steel - Regular-lock washers	-		54a
367	Inox 410 - Parafuso auto atarraxante com ponta broca - Fenda Phillips Acero Inoxidable 410 - Tornillo auto aterrajador con punta broca Ranura Phillips 410 Stainless steel - Self-tapping screw with self-drilling point - Phillips drive	AA		55a
366	Inox 410 - Parafuso auto atarraxante com ponta broca - Fenda Phillips Acero Inoxidable 410 - Tornillo auto aterrajador con punta broca Ranura Phillips 410 Stainless steel - Self-tapping screw with self-drilling point - Phillips drive	AA		56a
369	Inox 410 - Parafuso auto atarraxante com ponta broca - Fenda Phillips Acero Inoxidable 410 - Tornillo auto aterrajador con punta broca Ranura Phillips 410 Stainless steel - Self-tapping screw with self-drilling point - Phillips drive	AA		57a
368	Inox 410 - Parafuso auto atarraxante com ponta broca Acero Inoxidable 410 - Tornillo auto aterrajador con punta broca 410 Stainless steel - Self-tapping screw with self-drilling point	AA		58a
358	Inox 410 - Parafuso ponta broca alto desempenho	-		59a
777	Arruela dentada externa	-		60a
593	Porca quadrada	-		61a

Latão / Bronze / Brass

Linha Línea / Line	Descrição / Descripción / Description	Rosca Thread	Imagem Imagen / Image	Página Page
190 - 191	Parafuso sextavado - Rosca inteira Tornillo hexagonal - Rosca entera Hex cap screw - Full thread	UNC/BSW		1b
635 - 636 637	Porca sextavada Tuerca hexagonal Hex nut	UNC/BSW MA		2b
831	Arruela lisa Arandela plana Plain Washer	-		3b
440	Parafuso Máquina - Fenda Simples - Cabeça redonda Tornillo rosca máquina ranura sencillo - Cabeza redonda Machine screw slotted drive - Round head	Inteira Entera Full		4b
441	Parafuso Máquina - Fenda Simples - Cabeça chata Tornillo rosca máquina ranura sencillo - Cabeza plana Machine screw slotted drive - Flat head	Inteira Entera Full		5b



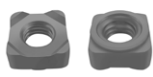

Aplicações Diversas / Diversos / Miscellaneous				
Linha Línea / Line	Descrição / Descripción / Description	Rosca Thread	Imagem Imagen / Image	Página Page
100	Parafuso francês com porca sextavada Tornillo cabeza redonda cuello cuadrado con tuerca hexagonal Carriage bolt with hex nut	UNC/BSW		1c
130 - 132	Parafuso sextavado - Rosca inteira Tornillo hexagonal - Rosca entera Hex cap screw - Full thread	UNC/BSW		3c
134	Parafuso sextavado - Rosca parcial Tornillo hexagonal - Rosca parcial Hex cap screw - Partial thread	UNF		6c
145	Parafuso sextavado 5.8 - Rosca inteira Tornillo hexagonal 5.8 - Rosca entera 5.8 Hex cap screw - Full thread	MA		7c
146	Parafuso sextavado 5.8 - Rosca parcial Tornillo hexagonal 5.8 - Rosca parcial 5.8 Hex cap screw - Partial thread	MA		9c
150 - 151	Parafuso sextavado G.5 - Rosca inteira Tornillo hexagonal G.5 - Rosca entera G.5 Hex cap screw - Full thread	UNC/BSW		10c
152 - 153	Parafuso sextavado G.5 - Rosca parcial Tornillo hexagonal G.5 - Rosca parcial G.5 Hex cap screw - Partial thread	UNC/BSW		13c
160 - 161	Parafuso sextavado 8.8 - Rosca inteira Tornillo hexagonal 8.8 - Rosca entera 8.8 Hex cap screw - Full thread	MA/MB		18c
162 - 163	Parafuso sextavado 8.8 - Rosca parcial Tornillo hexagonal 8.8 - Rosca parcial 8.8 Hex cap screw - Partial thread	MA/MB		23c
168	Parafuso sextavado 8.8 passo 1,25 - Rosca inteira Tornillo hexagonal 8.8 paso 1,25 - Rosca entera 8.8 Hex cap screw 1,25 pitch - Full thread	MB		29c
169	Parafuso sextavado 8.8 passo 1,25 - Rosca parcial Tornillo hexagonal 8.8 paso 1,25 - Rosca parcial 8.8 Hex cap screw 1,25 pitch - Partial thread	MB		30c
282	Parafuso sextavado 10.9 - Rosca inteira Tornillo hexagonal 10.9 - Rosca entera 10.9 Hex cap screw - Full thread	MA		31c
283 - 288	Parafuso sextavado 10.9 - Rosca parcial Tornillo hexagonal 10.9 - Rosca parcial 10.9 Hex cap screw - Partial thread	MA/MB		32c
184 - 185	Parafuso cabeça cilíndrica com sextavado interno - Rosca inteira Tornillo cabeza cilíndrica con hexagono interior - Rosca entera Hexagon socket head cap screw - Full thread	UNC		34c
184 - 185 188 - 189	Parafuso cabeça cilíndrica com sextavado interno - Rosca parcial Tornillo cabeza cilíndrica con hexagono interior - Rosca parcial Hexagon socket head cap screw - Partial thread	UNC/BSW		35c
115	Parafuso cabeça chata com sextavado interno Tornillo cabeza plana con hexagono interior Socket flat head cap screw	UNC		37c











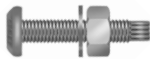





Aplicações Diversas / Diversos / Miscellaneous				
Linha Línea / Line	Descrição / Descripción / Description	Rosca Thread	Imagem Imagen / Image	Página Page
116	Parafuso cabeça abaulada com sextavado interno Tornillo cabeza abombada con hexagono interior Socket button head cap screw	UNC		39c
117	Parafuso sem cabeça com sextavado interno ponta côncava recartilhado Tornillo sin cabeza con hexagono interior punta cóncava rosca entera Socket set screw with cup point full thread	UNC		40c
186	Parafuso cabeça cilíndrica com sextavado interno 12.9 - Rosca inteira Tornillo cabeza cilíndrica con hexagono interior 12.9 - Rosca entera 12.9 Hexagon socket head cap screw - Full thread	MA		42c
187	Parafuso cabeça cilíndrica com sextavado interno 12.9 - Rosca parcial Tornillo cabeza cilíndrica con hexagono interior 12.9 - Rosca parcial 12.9 Hexagon socket head cap screw - Partial thread	MA		42c
118	Parafuso cabeça chata com sextavado interno 10.9 Tornillo cabeza plana con hexagono interior 10.9 10.9 Socket flat head cap screw	MA		46c
119	Parafuso cabeça abaulada com sextavado interno 10.9 Tornillo cabeza abombada con hexagono interior 10.9 10.9 Socket button head cap screw	MA		47c
120	Parafuso cabeça abaulada com sextavado interno 10.9 Tornillo cabeza abombada con hexagono interior 10.9 10.9 Socket button head cap screw	MA		48c
242 - 234 243	Barra roscada em metro - Polegada - 1m e 3m Varilla roscada en metro Threaded rod in meter	UNC/BSW		49c
244	Barra roscada em metro - Métrica - 1m Varilla roscada en metro Threaded rod in meter	MA		50c
600 - 601 602 - 604	Porca sextavada Tuerca hexagonal Hex nut	UNC/UNF BSW/UNS		51c
605 - 606	Porca sextavada Tuerca hexagonal Hex nut	MA/MB		54c
660 - 661	Porca sextavada G.5 Tuerca hexagonal grado 5 Grade 5 hex nut	UNC/UNF		55c
670 - 671	Porca sextavada C.8 Tuerca hexagonal clase 8 Class 8 hex nut	MA/MB		56c
673	Porca sextavada C.8 - Passo 1,25 mm Tuerca hexagonal clase 8 - Paso 1,25 mm Class 8 hex nut - 1,25 mm Pitch	MB		57c
647	Porca sextavada flangeada Tuerca hexagonal flangeada Hex flanged nut	MA		57c
620 - 621 622 - 623	Porca sextavada auto travante com inserto de nylon G.2 Tuerca hexagonal autofrenante con anillo de nylon grado 2 Grade 2 self-locking hex nut with nylon insert	UNC/UNF BSW/UNS		58c

Aplicações Diversas / Diversos / Miscellaneous				
Linha Línea / Line	Descrição / Descripción / Description	Rosca Thread	Imagem Imagen / Image	Página Page
624 - 625	Porca sextavada auto travante com inserto de nylon C.8 - Baixa Tuerca hexagonal autofrenante con anillo de nylon clase 8 - Baja Class 8 self-locking hex nut with nylon insert - Low	MA/MB		59c
726	Porca sextavada auto travante com inserto de nylon C.6 - Baixa Tuerca hexagonal autofrenante con anillo de nylon clase 6 - Baja Class 6 self-locking hex nut with nylon insert - Low	MA		60c
668 - 669 687	Porca sextavada auto travante com inserto de nylon - Alta Tuerca hexagonal autofrenante con anillo de nylon - Alta Self-locking hex nut with nylon insert - High	MA/MB MB 1,25		61c
674	Porca sextavada flangeada auto travante com inserto de nylon Tuerca hexagonal flangeada autofrenante con anillo de nylon Hex flanged nut self-locking with nylon insert	MA		62c
657 - 651 658	Porca sextavada castelo sem coroa Tuerca hexagonal castillo sin corona Slotted hex nut	UNC UNF (UNS)		63c
654 - 655	Porca sextavada de torque Tuerca hexagonal de torque Prevailing torque hex nut	MA/MB		64c
980 - 981	Porca sextavada flangeada de torque Tuerca hexagonal flangeada de torque Prevailing torque hex flanged nut	MA		65c
640	Porca borboleta Tuerca Mariposa Wing Nut	UNC		66c
642	Porca borboleta Tuerca Mariposa Wing Nut	MA		67c
650	Porca sextavada dupla Tuerca hexagonal alta High hex nut	UNF/UNC		68c
679	Porca quadrada Tuerca cuadrada Square nut	MA		69c
680	Porca quadrada Tuerca cuadrada Square nut	UNC		69c
675	Porca sextavada de solda Tuerca hexagonal de soldadura Hex weld nut	MA		70c
676	Porca quadrada de solda Tuerca cuadrada de soldadura Square weld nut	MA		71c
810	Arruela lisa comercial Arandela plana Plain washer	-		72c
748	Arruela lisa pesada Arandela plana pesada Heavy plain washer	-		73c

















Aplicações Diversas / Diversos / Miscellaneous				
Linha Línea / Line	Descrição / Descripción / Description	Rosca Thread	Imagem Imagen / Image	Página Page
807	Arruela lisa Arandela plana Plain washer	-		74c
828	Arruela lisa pesada Arandela plana pesada Heavy plain washer	-		75c
806	Arruela lisa Arandela plana Plain washer	-		76c
809	Arruela lisa aba larga Arandela plana chapista Fender washer	-		77c
800	Arruela de pressão média Arandela de presión Regular lock washer	-		78c
801	Arruela de pressão média Arandela de presión Regular lock washer	-		79c
804	Mola prato fina Muelle de disco fino Light disc spring washer	-		80c
290	Parafuso flangeado para tambor Tornillo arandelado para tambor Hex flange bolt for drums	UNC		80c
200	Parafuso prateleira sextavado flangeado Tornillo hexagonal flangeado para estanterías Flanged hex screw for shelves	UNC		81c
201	Parafuso prateleira fendado Tornillo ranurado para estanterías Slotted screw for shelves	UNC		81c
920	Porca rebite cilíndrica Tuerca remachable cuerpo cilíndrico Round body blind rivet nut	MA		82c
923	Porca rebite cilíndrica inox Tuerca remachable cuerpo cilíndrico inoxidable 304 304 stainless steel round body blind rivet nut	MA		83c
922	Porca rebite cilíndrica recartilhada Tuerca remachable cuerpo cilíndrico moleteado Knurled round body blind rivet nut	MA		84c
921	Porca rebite sextavada Tuerca remachable cuerpo hexagonal Hexagonal body blind rivet nut	MA		85c
924	Porca rebite cilíndrica recartilhada Tuerca remachable cuerpo cilíndrico moleteado Knurled round body blind rivet nut	MA		86c
581	Abraçadeira rosca sem fim - 14 mm Abrazadera sin fin - 14 mm Worm drive hose clamp - 14 mm	-		87c

















Aplicações Diversas / Diversos / Miscellaneous

















Linha Línea / Line	Descrição / Descripción / Description	Rosca Thread	Imagem Imagen / Image	Página Page
582	Inox 304 - Abraçadeira rosca sem fim - 9 mm Acero inoxidable A304 - Abrazadera sin fin - 9 mm A304 stainless steel - Worm drive hose clamp - 9 mm	-		89c
583	Abraçadeira tipo mangote - 20 mm Abrazadera - 20 mm Hose Clamp - 20 mm	-		90c
916	Abraçadeira de Nylon - Branca Precinto de Nylon - Blanco Nylon cable ties - White	-		91c
917	Abraçadeira de Nylon - Preta Precinto de Nylon - Negro Nylon cable ties - Black	-		92c

Construção Civil / Construcción civil / Civil construction				
Linha Línea / Line	Descrição / Descripción / Description	Rosca Thread	Imagem Imagen / Image	Página Page
176	TENEX Conjunto ASTM A325 TC com controlador de tensão - Tipo 1 Conjunto ASTM A325 TC con control de tensión - Tipo 1 ASTM A325 TWIST Off / TC bolt - Type 1	UNC		1d
175	Parafuso sextavado ASTM A325 - Tipo 1 Tornillo hexagonal ASTM A325 - Tipo 1 ASTM A325 hex bolt - Type 1	UNC		2d
142 - 143	Parafuso sextavado ASTM A307-A Tornillo hexagonal ASTM A307-A ASTM A307-A hex bolt	UNC		6d
127	Parafuso sextavado ASTM A394-TO Tornillo hexagonal ASTM A394-TO ASTM A394-TO hex bolt	UNC		7d
851	Barra roscada ASTM A193-B7 Varilla roscada ASTM A193-B7 ASTM A193-B7 fully threaded rod	UNC		8d
686	Porca sextavada ASTM A563 - G.A Tuerca hexagonal ASTM A563 -G.A ASTM A563 - G.A hex nut	UNC		9d
681 - 684	Porca sextavada ASTM A563 Tuerca hexagonal ASTM A563 ASTM A563 hex nut	UNC/BSW		10d
683	Porca sextavada ASTM A194 2H Tuerca hexagonal ASTM A194 2 H ASTM A194 2 H hex nut	UNC		11d
808	Arruela lisa ASTM F-436 Arandela plana ASTM F-436 ASTM F-436 plain washer	-		12d
174	Conjunto parafuso dobrado para andaimes Conjunto tornillo doblado para andamios Scaffolding bent bolt set	BSW		13d
828	Arruela lisa pesada Arandela plana pesada Heavy plain washer	-		13d
246	Chumbador Parabolt PBC Anclaje metálico - modelo PBC Wedge Anchor - PBC model	UNC		14d
247	Chumbador CBC - Com parafuso Anclaje metálico con tornillo - modelo CBC Sleeve anchor hex bolt - CBC model	UNC		16d
248	Chumbador CBC - Com prisioneiro Anclaje metálico con espárrago - modelo CBC Sleeve anchor with projecting bolt - CBC model	UNC		17d
249	Chumbador CBC jaqueta e cone Conjunto camisa y cono - modelo CBC Sleeve and conical nut set - CBC model	UNC		18d
261	Prolongador Casquillo distanciador - modelo CBC Distance sleeve - CBC model	UNC		19d











Construção Civil / Construcción civil / Civil construction



Linha Línea / Line	Descrição / Descripción / Description	Rosca Thread	Imagem Imagen / Image	Página Page
1B012	Parafuso concret bolt ancoragem por torque Tornillo para hormigón Concret screw anchor	UNC		20d
215 - 222	STEEL FRAME Parafuso cabeça flangeada Tornillo cabeza lenteja Wafer head screw	Inteira Entera Full		21d
217 - 223	STEEL FRAME Parafuso cabeça flangeada Tornillo cabeza lenteja Wafer head screw	Inteira Entera Full		22d
220	STEEL FRAME Parafuso cabeça sextavada flangeada Tornillo cabeza hexagonal Hex washer head screw	Inteira Entera Full		23d
328	STEEL FRAME Parafuso cabeça flangeada dentada Tornillo cabeza lenteja dentada Serrated wafer head screw	Inteira Entera Full		24d
329	STEEL FRAME Parafuso cabeça sextavada flangeada dentada Tornillo cabeza hexagonal dentada Serrated hex washer head screw	Inteira Entera Full		25d
219	STEEL FRAME Parafuso cabeça chata dentada Tornillo cabeza plana dentada Countersunk head screw	Inteira Entera Full		26d
221	Parafuso cabeça chata dentada Tornillo cabeza plana dentada Countersunk head screw	Inteira Entera Full		27d
278	WOOD FRAME Parafuso cabeça chata dentada Tornillo para placa de cemento Cement board screw	Inteira Entera Full		28d
224	Parafuso cabeça trombeta rosca grossa Tornillo cabeza trompeta rosca gruesa Bugle head coarse thread screw	Inteira Entera Full		29d
214	DRY WALL Parafuso cabeça trombeta Tornillo cabeza trompeta Bugle head screw	Inteira Entera Full		30d
216	Parafuso cabeça trombeta Tornillo cabeza trompeta Bugle head screw	Inteira Entera Full		31d
218	DRY WALL Parafuso cabeça painel dentado Tornillo framer cabeza pan Pan head framing screw	Inteira Entera Full		32d
576	Ponteiras CISER Puntas de atornillar CISER CISER screwdriver bit	-		32d
560	DRY WALL Bucha CISER-TOG nylon Taco nylon modelo CISER-TOG Nylon wall anchor - CISER-TOG model	-		33d
561	Bucha oco Taco nylon - Universal Universal nylon plug	-		33d















Construção Civil / Construcción civil / Civil construction				
Linha Linha / Line	Descrição / Descripción / Description	Rosca Thread	Imagem Imagen / Image	Página Page
563	Bucha Fu nylon Taco nylon Nylon hollow wall anchor	-		34d
565	Bucha C-Toogle nylon Taco nylon modelo C-Toogle Nylon wall anchor - C-Toogle model	-		34d
580	Prego temperado Clavo para concreto Concrete nail	-		35d
545	Junção sextavada Tuerca de unión hexagonal Hex coupling nut	-		35d
590	Tela de amarração para alvenaria Malla de unión Wire mesh	-		36d
591	Tela de reforço para fachada Malla de refuerzo Reinforcing mesh	-		36d
315	FAST Parafuso telha ponta broca - Com arruela de vedação EPDM - Ponta 1 e 3 Tornillo punta broca - Con arandela de veda EPDM - Punta 1 y 3 Self-drilling screw - With EPDM seal washer - Drill point 1 and 3	-		37d
315	FAST Parafuso telha ponta broca - Com arruela de vedação EPDM - Ponta 4 e 5 Tornillo punta broca - Con arandela de veda EPDM - Punta 4 y 5 Self-drilling screw - With EPDM seal washer - Drill point 4 and 5	-		38d
315	Parafuso Ponta Broca com Cabeça Pintada - Ponta 1 Tornillo de punta de broca con cabeza pintada - Punta 1 Drill Tip Screw with Painted Head - Drill point 1	-		39d
315	Parafuso Ponta Broca com Cabeça Pintada - Ponta 3 Tornillo de punta de broca con cabeza pintada - Punta 3 Drill Tip Screw with Painted Head - Drill point 3	-		40d
1B015	FAST Parafuso Costura Ponta Agulha - Com arruela de vedação EPDM Tornillo punta aguja - Con arandela de veda EPDM Self-drilling screw sharp point - With EPDM seal washer	-		41d
1B005	FAST Drillcon - Parafuso telha/concreto - Com arruela de vedação EPDM Drillcon - Tornillo teja/hormigón - Con arandela de veda EPDM Drillcon - Tile/concrete screw - With EPDM seal washer	-		42d
358	Parafuso ponta broca inox 410 - Alto desempenho Tornillo de punta de taladro acero inoxidable 410 - Alto desempeño Drill tip screw 410 stainless steel - High performance	-		43d
323	FAST Parafuso telha ponta tipo 17 - Com arruela de vedação EPDM Tornillo punta tipo 17 - Con arandela de veda EPDM Wood screw type 17 point - With EPDM seal washer	-		44d
324	FAST Parafuso auto atarraxante com ponta broca - Fenda hexalobular Tornillo auto aterrajador con punta broca - Ranura Torx Self-tapping screw with self-drilling point - Torx drive	-		44d
317	FAST Arruela vulcanizada Arandela vulcanizada Bonded seal washer	-		45d

















Construção Civil / Construcción civil / Civil construction				
Linha Línea / Line	Descrição / Descripción / Description	Rosca Thread	Imagem Imagen / Image	Página Page
569	Soquete magnético sextavado Dado hexagonal magnético Magnetic hex socket bit	-		45d
225	Parafuso telha ponta broca - Com arruela de vedação EPDM - Ponta 1 e 3 Tornillo punta broca - Con arandela de veda EPDM - Punta 1 y 3 Self drilling screw - With EPDM seal washer - Drill point 1 and 3	AA		46d
226	Parafuso telha ponta broca - Com arruela móvel de aço e de vedação EPDM - Ponta 1 e 3 Tornillo punta broca - Con arandela vulcanizada - Punta 1 y 3 Self-drilling screw - With bonded washer EPDM backing - Drill point 1 and 3	AA		47d
206	Conjunto parafuso para telha de fibro-cimento com arruela de vedação Conjunto tornillo y arandela de veda para tejas de fibrocemento Fiber cement roofing sheet screw with seal washer	Soberba Para madera Wood thread		48d
276	Parafuso sextavado para telha de fibro-cimento Tornillo cabeza hexagonal para tejas de fibrocemento Fiber cement roofing sheet hex head screw	-		49d
277	Conjunto parafuso sextavado para telha de fibro-cimento com arruela de vedação Conjunto tornillo cabeza hexagonal y arandela de veda para tejas fibrocemento Fiber cement roofing sheet hex screw with seal washer	-		50d
209	Haste para telha Esparrago para tejas Thread rod for hook bolt	UNC		51d
208	Conjunto haste para telha Conjunto esparrago para tejas Threaded rod set for hook bolt	UNC		52d
273	Gancho J para telha Gancho J para tejas J hook bolt	UNC		53d
830	Arruela de vedação para prego Arandela de veda para clavo Nail seal washer	-		54d
819 820 821	Arruelas de vedação Arandelas de veda Seal washer	-		55d
212	Gonzo pinos cilíndricos para dobradiças Bisagra tubular Cylindrical hinge	-		55d
372	Parafuso auto atarraxante para esquadrias de alumínio Tornillos auto aterrajador para puertas y ventanas de aluminio Self-tapping screw for aluminum frames	AA Com piloto Con piloto With pilot		56d
280	Parafuso sextavado rosca soberba Tirafondo hexagonal Hex lag screw	Soberba Lag thread		57d
448 449	Bucha de expansão Taco de expansión Expansion wall plug	-		58d
452	Escápula para bucha Pitón L Square hook	-		59d

Construção Civil / Construcción civil / Civil construction



Linha Línea / Line	Descrição / Descripción / Description	Rosca Thread	Imagem Imagen / Image	Página Page
453	Pitão para bucha Pitón cerrado Eye hook	-		60d
454	Gancho para bucha Pitón abierto Cup hook	-		61d
418	Parafuso para caixa de luz Tornillo para caja de luz Screw for light switch box	-		62d
414	Parafuso para eletrocalhas Tornillo para porta cables Electrical Raceway screw	UNC		63d
451	Rebite de repuxo - Alumínio Remaches de aluminio Aluminium blind rivet	UNC		64d
520	Prego Gerdau com cabeça Clavo Gerdau con cabeza Gerdau headed nail	-		66d
1S958	Parfuso 3 em 1 - Em um único produto: parafuso, bucha e broca tornillo 3 en 1 - En un solo producto: atornillar, enchufar y taladrar 3 in 1 screw - In a single product: screw, plug and drill	-		67d
1S958	Bucha refixe - Recupera furos feitos por parafusos que estão desgastados Casquillo de reposición - Repara agujeros hechos por tornillos desgastados Refit bushing - Repairs holes made by screws that are worn out	-		68d
568	Bucha FU PEAD Tuerca de unión hexagonal Hex coupling nut	-		68d
1B002	Conjunto haste para fixação de louças sanitárias Juego de varillas para fijación de sanitarios Screw for fixing sanitary ware	-		69d
559	Bucha Ciser extreme Buje ciser extremo Bushing Ciser extreme	-		70d









Agrícola / Agrícola / Agricultural				
Linha Línea / Line	Descrição / Descripción / Description	Rosca Thread	Imagem Imagen / Image	Página Page
309	Parafuso para roda de trator - G.5 Tornillo para rueda de tractor - Grado 5 Tractor wheel bolt and stud - Grade 5	UNC/ UNF		1e
630: G.2 631: G.5 632: G.8	Porca sextavada cônica para roda Tuerca hexagonal cónica para rueda Coned hex wheel nut	UNF/ UN/ UNF-E		2e
305	Parafuso faca forrageira - G.5 Tornillo para cuchilla forrajera - Grado 5 Bolt for forage blade - Grade 5	UNF		3e
310	Parafuso para arado - Tipo A3 - Rosca inteira Tornillo para arado - Tipo A3 - Rosca entera Plow bolt - A3 Type - Full thread	UNC/ BSW		4e
311	Parafuso para arado - Tipo B1 - Rosca inteira Tornillo para arado - Tipo B1 - Rosca entera Plow bolt - B1 Type - Full thread	UNC/ BCW		5e
429 428	Parafuso para disco de plantadeiras - Fenda simples Tornillo para disco de sembradoras - Ranura sencillo Screw for seeding disc - Slotted drive	MA		6e
306	Conjunto para aro roda trator Conjunto para llanta de tractor Tractor wheel rim bolt set	UNF		7e
301 302	Parafuso navalha de colheitadeira Tornillo navaja cosechadora Razor harvester screw	MA		8e
300	Parafuso francês 8.8 - Sem porca Tornillo cabeza redonda cuello cuadrado 8.8 - Sin tuerca 8.8 Carriage bolt - Without nut	MA		9e
304	Parafuso para esteira de trator - Classe 12.9 Tornillo para cadena de tractor - Clase 12.9 Bolt for tractor track - 12.9 Class	UNF		10e
634	Porca quadrada para esteira - Grau 8 Tuerca cuadrada para cadena de tractor - Grado 8 Square nut for tractor track - Grade 8	UNF		11e
318	Parafuso sextavado flangeado cônico para silo 8.8 - Com arruela de vedação Tornillo hexagonal arandelado cónico para silo 8.8 - Con arandela de veda 8.8 Hex flanged screw for silo - With seal washer	MA		12e
322	Parafuso sextavado flangeado cônico para silo G.5 - Com arruela de vedação Tornillo hexagonal arandelado cónico para silo G.5 - Con arandela de veda Grade 5 hex flanged screw for silo - With seal washer	UNC		13e
321	Parafuso sextavado flangeado cônico para silo G.5 - Sem arruela de vedação Tornillo hexagonal arandelado cónico para silo G.5 - Sin arandela de veda Grade 5 hex flanged screw for silo - Without seal washer	UNC		14e
822	Arruela de vedação para parafuso silo silo Arandela de veda para tornillo para silo Seal washer for silo hex flanged screw	-		15e
1N331 1N336 1N334	Parafuso Lifter para correia elevadora com porca sextavada Tornillo Lifter para cinta de cangilones con tuerca hexagonal Lifter Screw for elevator belt with hex nut	MA/UNC		16e











Agrícola / Agrícola / Agricultural				
Linha Línea / Line	Descrição / Descripción / Description	Rosca Thread	Imagem Imagen / Image	Página Page
336 330 334	Parafuso para correia elevadora com porca sextavada Tornillo para cinta de cangilones con tuerca hexagonal Belt bucket elevator bolt with hex nut	MA/UNC		18e
160	Parafuso sextavado 8.8 - Rosca inteira Tornillo hexagonal 8.8 - Rosca entera 8.8 Hex cap screw - Full thread	MA		20e
161	Parafuso sextavado 8.8 - Rosca inteira Tornillo hexagonal 8.8 - Rosca entera 8.8 Hex cap screw - Full thread	MB		24e
162	Parafuso sextavado 8.8 - Rosca parcial Tornillo hexagonal 8.8 - Rosca parcial 8.8 Hex cap screw - Partial thread	MA		25e
163	Parafuso sextavado 8.8 - Rosca parcial Tornillo hexagonal 8.8 - Rosca parcial 8.8 Hex cap screw - Partial thread	MB		29e
294	Parafuso sextavado flangeado 10.9 - Rosca inteira Tornillo hexagonal flangeado 10.9 - Rosca entera 10.9 Hex washer head bolt - Full thread	MA		32e
292	Parafuso sextavado flangeado 10.9 - Rosca parcial Tornillo hexagonal flangeado 10.9 - Rosca parcial 10.9 Hex washer head bolt - Partial thread	MA		33e
286	Parafuso sextavado flangeado 10.9 - Rosca parcial Tornillo hexagonal flangeado 10.9 - Rosca parcial 10.9 Hex washer head bolt - Partial thread	MB		34e
1D001	Pino quebra dedo (trava com argola)	-		35e
1D002	Trava R	-		36e
1D003	Trava joaninha - Bica (alfinete)	-		37e
1D004	Pino estabilizador	-		38e
1D005	Presilha mangote	-		39e
1D006	Porca trava	-		40e

Autopeças / Autopartes / Automotive				
Linha Linha / Line	Descrição / Descripción / Description	Rosca Thread	Imagem Imagen / Image	Página Page
160	Parafuso sextavado 8.8 - Rosca inteira Tornillo hexagonal 8.8 - Rosca entera 8.8 Hex cap screw - Full thread	MA		1f
161	Parafuso sextavado 8.8 - Rosca inteira Tornillo hexagonal 8.8 - Rosca entera 8.8 Hex cap screw - Full thread	MB		5f
162	Parafuso sextavado 8.8 - Rosca parcial Tornillo hexagonal 8.8 - Rosca parcial 8.8 Hex cap screw - Partial thread	MA		6f
163	Parafuso sextavado 8.8 - Rosca parcial Tornillo hexagonal 8.8 - Rosca parcial 8.8 Hex cap screw - Partial thread	MB		10f
160 - 162	Kit gás - Parafuso sextavado 8.8 Gas natural - Tornillo hexagonal 8.8 Natural gas - 8.8 Hex cap screw	MA		13f
291	Parafuso sextavado flangeado 8.8 - Rosca parcial Tornillo hexagonal flangeado 8.8 - Rosca parcial 8.8 Hex washer head bolt - Partial thread	MA		14f
293	Parafuso sextavado flangeado 8.8 - Rosca inteira Tornillo hexagonal flangeado 8.8 - Rosca entera 8.8 Hex washer head bolt - Full thread	MA		15f
294	Parafuso sextavado flangeado 10.9 - Rosca inteira Tornillo hexagonal flangeado 10.9 - Rosca entera 10.9 Hex washer head bolt - Full thread	MA		16f
292 - 286	Parafuso sextavado flangeado 10.9 - Rosca parcial Tornillo hexagonal flangeado 10.9 - Rosca parcial 10.9 Hex washer head bolt - Partial thread	MA/MB		17f
250	Conjunto cardan 10.9 - Mercedes-Benz Conjunto cardan 10.9 - Mercedes-Benz 10.9 Cardan shaft bolt set - Mercedes-Benz	MB		19f
256	Parafuso sextavado auto atarraxante arruelado Tornillo hexagonal auto aterrajador arandelado Hex head self-tapping screw with washer	AA		20f
624 - 625	Porca sextavada auto travante com inserto de nylon C.8 - Baixa Tuerca hexagonal autofrenante con anillo de nylon clase 8 - Baja Class 8 self-locking hex nut with nylon insert - Low	MA/MB		21f
718	Porca sextavada de roda Tuerca de rueda Wheel nut	-		22f
726	Porca sextavada auto travante com inserto de nylon C.6 - Baixa Tuerca hexagonal autofrenante con anillo de nylon clase 6 - Baja Class 6 self-locking hex nut with nylon insert - Low	MA		28f
654 - 655	Porca sextavada de torque Tuerca hexagonal de torque Prevailing torque hex nut	MA/MB		29f
668 - 669	Porca sextavada auto travante com inserto de nylon - Alta Tuerca hexagonal autofrenante con anillo de nylon - Alta Self-locking hex nut with nylon insert - High	MA/MB		30f

Autopeças / Autopartes / Automotive























Linha Línea / Line	Descrição / Descripción / Description	Rosca Thread	Imagem Imagen / Image	Página Page
980 - 981	Porca sextavada flangeada de torque Tuerca hexagonal flangeada de torque Prevailing torque hex flanged nut	MA/MB		31f
800	Arruela de pressão média Arandela de presión Regular lock washer	-		32f
801	Arruela de pressão média Arandela de presión Regular lock washer	-		33f

















Bike / Bicicleta / Bike				
Linha Línea / Line	Descrição / Descripción / Description	Rosca Thread	Imagem Imagen / Image	Página Page
702 - 703	Linha Bike - Conjunto eixo bicicleta <i>Línea Bicicleta - Conjunto eje bicicleta</i> <i>Bike Line - Bicycle axle set</i>	CEI		1g
704 - 705	Linha Bike - Porca sextavada bicicleta <i>Línea Bicicleta - Tuerca hexagonal bicicleta</i> <i>Bike Line - Bicycle hex nut</i>	UNF/CEI		2g
716	Linha Bike - Porca sextavada flangeada dentada para bicicleta <i>Línea Bicicleta - Tuerca flange dentada para bicicleta</i> <i>Bike Line - Serrated hex flange nut</i>	CEI		2g
706	Linha Bike - Eixo bicicleta <i>Línea Bicicleta - Eje bicicleta</i> <i>Bike Line - Bicycle axle</i>	CEI		3g
707	Linha Bike - Cone <i>Línea Bicicleta - Cono</i> <i>Bike Line - Cone</i>	CEI		3g
708	Linha Bike - Anel espaçador <i>Línea Bicicleta - Anillo espaciador</i> <i>Bike Line - Spacer ring</i>	-		4g
710	Linha Bike - Parafuso sextavado <i>Línea Bicicleta - Tornillo hexagonal con tuerca</i> <i>Bike Line - Hex cap screw with hex nut</i>	UNF		4g
711	Linha Bike - Parafuso trava com porca sextavada <i>Línea Bicicleta - Tornillo trava con tuerca hexagonal</i> <i>Bike Line - Binder bolt with hex nut</i>	CEI Parcial Partial		5g

Fendados / Ranurados / Screws				
Linha Linha / Line	Descrição / Descripción / Description	Rosca Thread	Imagem Imagen / Image	Página Page
350	Parafuso auto atarraxante - Fenda Phillips - Cabeça panela Tornillo auto aterrajador - Ranura Phillips - Cabeza fijadora Self-tapping screw - Phillips drive - Pan head	AA		1h
351	Parafuso auto atarraxante - Fenda Phillips - Cabeça chata Tornillo auto aterrajador - Ranura Phillips - Cabeza plana Self-tapping screw - Phillips drive - Flat head	AA		2h
352	Parafuso auto atarraxante - Fenda Phillips - Cabeça oval Tornillo auto aterrajador - Ranura Phillips - Cabeza gota de sebo Self-tapping screw - Phillips drive - Oval head	AA		3h
354	Parafuso auto atarraxante com ponta broca - Fenda Phillips - Cabeça panela Tornillo auto aterrajador con punta broca - Ranura Phillips - Cabeza fijadora Self-tapping screw with self-drilling point - Phillips drive - Pan head	AA		4h
353	Parafuso auto atarraxante - Fenda combinada - Cabeça panela Tornillo auto aterrajador - Ranura combinada - Cabeza fijadora Self-tapping screw - Combination drive - Pan head	AA		5h
228	Parafuso auto atarraxante com ponta broca - Fenda hexalobular - Cabeça lentilha Tornillo auto aterrajador con punta broca - Ranura Torx - Cabeza botón Self-tapping screw with self-drilling point - Torx drive - Button head	AA		6h
355	Parafuso auto atarraxante com ponta broca - Fenda Phillips - Cabeça chata Tornillo auto aterrajador con punta broca - Ranura Phillips - Cabeza plana Self-tapping screw with self-drilling point - Phillips drive - Flat head	AA		7h
360	Parafuso auto atarraxante - Fenda Simples - Cabeça panela Tornillo auto aterrajador - Ranura sencillo - Cabeza fijadora Self-tapping screw - Slotted drive - Pan head	AA		8h
361	Parafuso auto atarraxante - Fenda Simples - Cabeça chata Tornillo auto aterrajador - Ranura sencillo - Cabeza plana Self-tapping screw - Slotted drive - Flat head	AA		9h
370	Parafuso auto atarraxante sextavado flangeado - Fenda Simples Tornillo auto aterrajador hexagonal arandela - Ranura sencillo Self-tapping screw hex washer head - Slotted drive	AA		10h
345	PLAST CISER Parafuso para plásticos - Fenda Phillips - Cabeça panela Tornillo para plástico - Ranura Phillips - Cabeza fijadora Thread forming screw for plastics - Phillips drive - Pan head	AC		11h
346	PLAST CISER Parafuso para plásticos - Fenda Phillips - Cabeça flangeada Tornillo para plástico - Ranura Phillips - Cabeza lenteja Thread forming screw for plastics - Phillips drive - Wafer head	AC		12h
347	PLAST CISER Parafuso para plásticos - Fenda Phillips - Cabeça chata Tornillo para plástico - Ranura Phillips - Cabeza plana Thread forming screw for plastics - Phillips drive - Flat head	AC		13h
1N347	PLAST CISER Parafuso para plásticos - Fenda Phillips - Cabeça chata Tornillo para plástico - Ranura Phillips - Cabeza plana Thread forming screw for plastics - Phillips drive - Flat head	AC		14h
1N346	PLAST CISER Parafuso para plásticos - Fenda Phillips - Cabeça flangeada Tornillo para plástico - Ranura Phillips - Cabeza lenteja Thread forming screw for plastics - Phillips drive - Wafer head	AC		15h
1N345	PLAST CISER Parafuso para plásticos - Fenda Phillips - Cabeça panela Tornillo para plástico - Ranura Phillips - Cabeza fijadora Thread forming screw for plastics - Phillips drive - Pan head	AC		16h





Fendados / Ranurados / Screws				
Linha Línea / Line	Descrição / Descripción / Description	Rosca Thread	Imagem Imagen / Image	Página Page
438	Parafuso máquina métrico trilobular - Fenda Phillips - Cabeça panela Tornillo máquina métrico trilobular - Ranura Phillips - Cabeza fijadora Trilobular thread forming screw - Phillips drive - Pan head	TMA		17h
439	Parafuso máquina métrico trilobular - Fenda Phillips - Cabeça chata Tornillo máquina métrico trilobular - Ranura Phillips - Cabeza plana Trilobular thread forming screw - Phillips drive - Flat head	TMA		18h
436	Parafuso máquina métrico trilobular - Fenda hexalobular - Cabeça panela Tornillo máquina métrico trilobular - Ranura TORX - Cabeza fijadora Trilobular thread forming screw - TORX drive - Pan head	TMA		19h
426	Parafuso máquina métrico - Fenda simples - Cabeça cilíndrica Tornillo máquina métrico - Ranura sencillo - Cabeza cilíndrica Machine screw - Slotted drive - Cheese head	MA		20h
427 - 429	Parafuso máquina métrico - Fenda simples - Cabeça chata Tornillo máquina métrico - Ranura sencillo - Cabeza plana Machine screw - Slotted drive - Flat head	MA		21h
430	Parafuso máquina métrico - Fenda Phillips - Cabeça panela Tornillo máquina métrico - Ranura Phillips - Cabeza fijadora Machine screw - Phillips drive - Pan head	MA		22h
431 - 432	Parafuso máquina métrico - Fenda Phillips - Cabeça chata Tornillo máquina métrico - Ranura Phillips - Cabeza plana Machine screw - Phillips drive - Flat head	MA		23h
420	Parafuso máquina - Fenda simples - Cabeça redonda Tornillo máquina - Ranura sencillo - Cabeza redonda Machine screw - Slotted drive - Round head	UNC/BSW		24h
421	Parafuso máquina - Fenda simples - Cabeça chata Tornillo máquina - Ranura sencillo - Cabeza plana Machine screw - Slotted drive - Mushroom head	UNC/BSW		25h
423	Parafuso máquina - Fenda simples - Cabeça lentilha Tornillo máquina - Ranura sencillo - Cabeza lenteja Machine screw - Slotted drive - Mushroom head	UNC		26h
1H001	Parafuso máquina polegada - Fenda Phillips - Cabeça panela Tornillo máquina pulgada - Ranura Phillips - Cabeza fijadora Machine screw - Phillips drive - Pan head	UNC/BSW		27h
1H002	Parafuso máquina polegada - Fenda Phillips - Rosca inteira - Cabeça chata Tornillo máquina pulgada - Ranura Phillips - Rosca entera - Cabeza plana Machine screw - Phillips drive - Full thread - Flat head	UNC/BSW		28h















Móveis / Muebles / Furniture





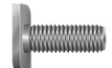











Linha Línea / Line	Descrição / Descripción / Description	Rosca Thread	Imagem Imagen / Image	Página Page
395	Parafuso - Fenda Phillips Cabeça chata Tornillo para madera - Ranura Phillips Wood screw - Phillips drive	 AC		1i
396	Parafuso - Fenda Phillips Cabeça Painela Tornillo para madera - Ranura Phillips Wood screw - Phillips drive	 AC		2i
397	Parafuso - Fenda Phillips Cabeça Flangeada Tornillo para madera - Ranura Phillips Wood screw - Phillips drive	 AC		4i
390	Parafuso - Fenda Phillips Cabeça Painela Tornillo para madera - Ranura Phillips - Cabeza fijadora Wood screw - Phillips drive - Pan head	 AC		5i
391	Parafuso - Fenda Phillips Cabeça Chata Tornillo para madera - Ranura Phillips Wood screw - Phillips drive	 AC		6i
392	Parafuso - Fenda Phillips Cabeça Oval Tornillo para madera - Ranura Phillips Wood screw - Phillips drive	 AC		8i
393	Parafuso - Fenda Phillips Cabeça Flangeada Tornillo para madera - Ranura Phillips Wood screw - Phillips drive	 AC		9i
1W224	Parafuso Fixer cabeça trombeta rosca grossa Tornillo Fixer cabeza trompeta rosca gruesa Bugle Fixer head coarse thread screw	AC		10i
404	Parafuso ponta broca - Fenda Phillips Cabeça chata dentada Tornillo para madera punta broca - Ranura Phillips - Cabeza plana dentada Wood screw self-drilling point - Phillips drive - Countersunk head	AC		11i
549	Parafuso para corredeira - Fenda Phillips Cabeça chata com rebaixo Tornillo para corredera - Ranura Phillips - Cabeza plana con rebajo Drawer slide screw - Phillips drive - Undercut countersunk head	AC		12i
550	Parafuso para corredeira - Fenda Phillips Tornillo para corredera - Ranura Phillips Drawer slide screw - Phillips drive	AC		13i
416	Parafuso para puxadores - Fenda combinada Tornillo para tirador - Ranura combinada Drawer handle screw - Combination drive	MA		14
417	Parafuso para puxadores Multi size - Fenda combinada Tornillo para tirador Multi size - Ranura combinada Adjustable drawer handle screw - Combination drive	MA		15i
470	Parafuso cama furado com porca retangular e arruela Tornillo para cama agujereado con tuerca rectangular y arandela Holed bed screw with rectangular nut and washer	UNC		16i
480	Parafuso cama fendado com porca quadrada Tornillo para cama con tuerca cuadrada Bed screw with square nut	UNC		17i
490 491	Parafuso para móveis madeira "Soft" Tornillo para muebles Furniture screw	PARCIAL		18i

Móveis / Muebles / Furniture				
Linha Línea / Line	Descrição / Descripción / Description	Rosca Thread	Imagem Imagen / Image	Página Page
492	Parafuso para móveis escareado Tornillo para muebles Furniture screw	-		19i
493	Parafuso para móveis escareado Tornillo para muebles Furniture screw	-		20i
494	Parafuso para móveis Tornillo para muebles Furniture screw	PARCIAL		21i
496 495	Parafuso para móveis Tornillo para muebles Furniture screw	UNC		22i
497	Parafuso para móveis - Tampinha Tornillo para muebles - Tapita Furniture screw - Coverable	UNC		23i
498	Parafuso para móveis tampinha - madeira Tornillo para muebles - Tapita Furniture screw - Coverable	SOBERBA		24i
408	Parafuso madeira - Fenda combinada Tornillo para madera - Ranura combinada Wood screw - Combination drive	SOBERBA		25i
410	Parafuso madeira - Fenda simples Tornillo para madera - Ranura sencillo Wood screw - Slotted drive	SOBERBA		27i
412	Parafuso madeira - Fenda Phillips Tornillo para madera - Ranura Phillips Wood screw - Phillips drive	SOBERBA		29i
572 573	Chaves "Z" e "L" Llaves "Z" y "L" Hex key "Z" and "L" mode	-		31i
643	Porca garra Tuerca T T-Nut	UNC		32i
575	Ponteira Phillips ponta dupla magnética Puntas de atornillar CISER Phillips punta doble magnética CISER screwdriver bit - Phillips magnetic double tip	-		33i
571	Ponteira Phillips	-		34i
570	Ponteira Pozidriv	-		35i
574	Ponteira Hexalobular (TORX®)	-		36i
1W001	Bucha americana	UNC		37i





Móveis / Muebles / Furniture

Linha Línea / Line	Descrição / Descripción / Description	Rosca Thread	Imagem Imagen / Image	Página Page
1W005	Porca elíptica	UNC		38i
1W004	Porca cilíndrica	UNC		39i
1W003	Tambor Cisfix	-		40i
1W002	Parafuso Cisfix	SOBERBA		41i
1W006	Haste 2 lados rosqueados	SOBERBA UNC		42i

Energia solar / Energía solar / Solar energy				
Linha Línea / Line	Descrição / Descripción / Description	Rosca Thread	Imagem Imagen / Image	Página Page
377 - 402 1T002 1T003	Conjunto haste energia solar para madeira MA / RS	MA/RS		1j
1T004 1T005	Conjunto haste energia solar para madeira MA / RS	MA/RS		2j
378	Haste energia solar para madeira MA / RS	MA/RS		3j
1N378	Haste energia solar para madeira MA / RS	MA/RS		4j
1N398	Haste solar em aço carbono com ponta broca	MA/AA		5j
399 - 403	Conjunto haste energia solar para metal MA / AA	MA/AA		6j
1T006	Haste energia solar para metal MA / AA	MA/AA		7j
398	Haste energia solar para metal MA / AA	MA/AA		8j
592	Suporte para haste energia solar - Tipo reto	-		9j
594	Suporte para haste energia solar - Tipo L	-		9j
236	Barra roscada - 1M	-		10j
385	Parafuso cabeça martelo	MA		10j
233 - 325	Parafuso sextavado interno cabeça cilíndrica	MA		11j
284	Parafuso sextavado interno cabeça abaulada	MA		12j
181	Parafuso sextavado rosca inteira	MA		13j
108	Parafuso francês	MA		14j

Energia solar / Energía solar / Solar energy				
Linha Línea / Line	Descrição / Descripción / Description	Rosca Thread	Imagem Imagen / Image	Página Page
281	Parafuso sextavado rosca soberba	RS		15j
393	Parafuso cabeça flangeada fenda Phillips	AC		15j
323	Parafuso telha ponta 17 - Com arruela de vedação EPDM	AA		16j
315	Parafuso telha ponta broca - Com arruela de vedação EPDM - Ponta nº1	AA		16j
358	Parafuso ponta broca inox 410 alto desempenho	AA		17j
368	Parafuso auto atarraxante cabeça sextavada flangeada com ponta broca	AA		18j
369	Parafuso auto atarraxante cabeça flangeada com ponta broca	AA		18j
603	Porca sextavada flangeada dentada	MA		19j
615	Porca sextavada	MA		19j
618	Porca sextavada com inserto de nylon	MA		20j
593	Porca quadrada	MA		20j
814 - 778	Arruela lisa	-		21j
816	Arruela de pressão	-		21j
595	Arruela de vedação EPDM	-		22j
777	Arruela dentada externa	-		22j
435	Rebite de repuxo	-		23j

Energia solar / Energía solar / Solar energy

Linha Línea / Line	Descrição / Descripción / Description	Rosca Thread	Imagem Imagen / Image	Página Page
376	Chumbador parabol (PBC)	UNC		23j
569	Soquete sextavado magnético	-		24j
433	Soquete sextavado	-		24j
575	Ponteira Phillips ponta dupla magnética	-		25j



Linha
INOX

LÍNEA INOXIDABLE / STAINLESS STEEL LINE

CISER

INOX 304 - PARAFUSO SEXTAVADO - ROSCA INTEIRA

Acero inoxidable 304 (A2)- Tornillo hexagonal - Rosca entera
304 (A2) stainless steel - Hex cap screw - Full thread

PA SX INOX 304**UNC: 180**

Dimensões: ASME B 18.2.1

Rosca UNC: ASME B 1.1

Rosca BSW: BS 84

Material: Aço inox AISI 304

Observação: Austenítico, não magnético e não temperável

Dimensiones: ASME B 18.2.1

Rosca UNC: ASME B 1.1

Rosca BSW: BS 84

Material: Acero inoxidable AISI 304

Observación: Austenítico, no magnético y no endurecer

Dimensions: ASME B 18.2.1

UNC thread UNC: ASME B 1.1

BSW thread: BS 84

Material: Stainless steel AISI 304

Observation: Austenitic, non-magnetic and cannot be hardened

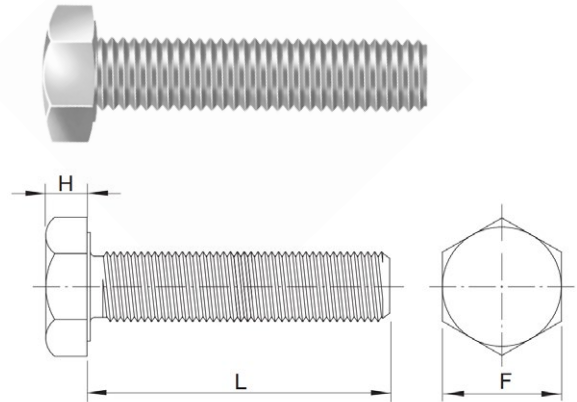
**Dimensões / Dimensiones / Dimensions**

Dimensão nominal Dimensión nominal / Nominal size	3/16" (N° 10)	1/4"	5/16"	3/8"	7/16"
F.P.P. / H.P.P. / T.P.I.	24	20	18	16	14
F Chave / Entre caras / Across flat	5/16"	7/16"	1/2"	9/16"	5/8"
H Altura máxima da cabeça (mm) Altura máxima de la cabeza (mm) Maximum head height (mm)	3,04	4,14	5,36	6,17	7,39
L Comprimento / Longitud / Length	Referência / Referencia / Reference				
1/2"	105 00 1	155 00 1	205 00 1	255 00 1	
5/8"	107 00 1	157 00 1	207 00 1	257 00 0,5	
3/4"	108 00 1	158 00 1	208 00 1	258 00 0,5	
7/8"		159 00 1	209 00 1	259 00 0,5	
1"	110 00 1	160 00 1	210 00 1	260 00 0,5	
1.1/4"	111 00 1	161 00 1	211 00 1	261 00 0,5	
1.1/2"	112 00 0,5	162 00 1	212 00 1	262 00 0,5	312 00 0,2
1.3/4"		163 00 1	213 00 0,5	263 00 0,5	
2"	114 00 0,5	164 00 1	214 00 0,5	264 00 0,5	314 00 0,2
2.1/4"				265 00 0,2	
2.1/2"		166 00 0,5	216 00 0,2	266 00 0,2	
3"		168 00 0,5	218 00 0,2	268 00 0,2	318 00 0,2
3.1/2"		170 00 0,5	220 00 0,2	270 00 0,2	
4"		172 00 0,5	222 00 0,2	272 00 0,2	
4.1/2"				273 00 0,2	
5"			224 00 0,2	274 00 0,2	
6"			226 00 0,2	276 00 0,2	

Acabamento: **00 Polido**
Acabado: Sin Recubrimiento
Finish: Plain

Embalagem padrão em cento
Embalaje padrón en ciento
Standard packaging in hundred

INOX 304 - PARAFUSO SEXTAVADO - ROSCA INTEIRA

Acero inoxidable 304 (A2)- Tornillo hexagonal - Rosca entera
304 (A2) stainless steel - Hex cap screw - Full thread

PA SX INOX 304

UNC: **180**
BSW: **182**

Dimensões: ASME B 18.2.1

Rosca UNC: ASME B 1.1

Rosca BSW: BS 84

Material: Aço inox AISI 304

Observação: Austenítico, não magnético e não temperável

Dimensiones: ASME B 18.2.1

Rosca UNC: ASME B 1.1

Rosca BSW: BS 84

Material: Acero inoxidable AISI 304

Observación: Austenítico, no magnético y no endurecer

Dimensions: ASME B 18.2.1

UNC thread UNC: ASME B 1.1

BSW thread: BS 84

Material: Stainless steel AISI 304

Observation: Austenitic, non-magnetic and cannot be hardened

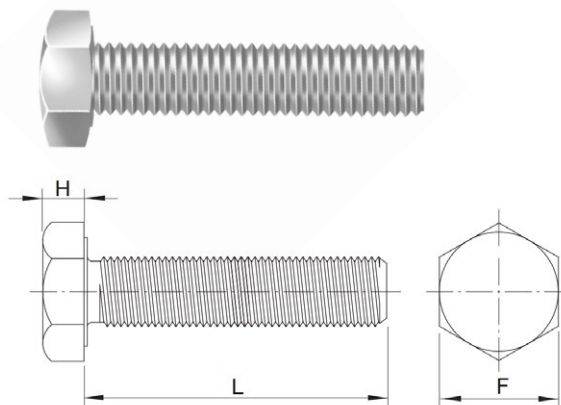

Dimensões / Dimensiones / Dimensions				
Dimensão nominal Dimensión nominal / Nominal size	1/2" (UNC)	1/2" (BSW)	5/8"	3/4"
F.P.P. / H.P.P. / T.P.I.	UNC	13	-	11
	BSW	-	12	-
F Chave / Entre caras / Across flat	3/4"	3/4"	15/16"	1.1/8"
H Altura máxima da cabeça (mm) Altura máxima de la cabeza (mm) Maximum head height (mm)	8,20	8,20	10,24	12,27
L Comprimento / Longitud / Length	Referência / Referencia / Reference			
3/4"	358 00 0,2			
1"	360 00 0,2	360 00 0,2	460 00 0,2	
1.1/4"	361 00 0,2		461 00 0,2	
1.1/2"	362 00 0,2	362 00 0,2	462 00 0,2	512 00 0,1
1.3/4"	363 00 0,2			
2"	364 00 0,2	364 00 0,2	464 00 0,2	514 00 0,1
2.1/4"	365 00 0,2			
2.1/2"	366 00 0,2	366 00 0,2	466 00 0,2	516 00 0,1
3"	368 00 0,2	368 00 0,2	468 00 0,2	518 00 0,1
3.1/2"	370 00 0,2		470 00 0,2	520 00 0,1
4"	372 00 0,2		472 00 0,2	522 00 0,1
4.1/2"	373 00 0,2		473 00 0,2	
5"	374 00 0,2		474 00 0,2	524 00 0,1
6"	376 00 0,2			

Acabamento: **00 Polido**
Acabado: **Sin Recubrimiento**
Finish: **Plain**

Embalagem padrão em cento
Embalaje padrón en ciento
Standard packaging in hundred

INOX 304 - PARAFUSO SEXTAVADO - ROSCA INTEIRA

Acero inoxidable 304 (A2) - Tornillo hexagonal - Rosca entera
304 (A2) stainless steel - Hex cap screw - Full thread

PA SX INOX 304**MA: 181**

Dimensões: DIN 933

Rosca: DIN 13 - (ISO 965) - 6g

Material: Aço inox AISI 304/A2-70

Observação: Austenítico, não magnético e não temperável

Dimensiones: DIN 933

Rosca: DIN 13 - (ISO 965) - 6g

Material: Acero inoxidable AISI 304/A2-70

Observación: Austenítico, no magnético y no endurecer

Dimensions: DIN 933

Thread: DIN 13 - (ISO 965) - 6g

Material: Stainless steel AISI 304/A2-70

Observation: Austenitic, non-magnetic and cannot be hardened

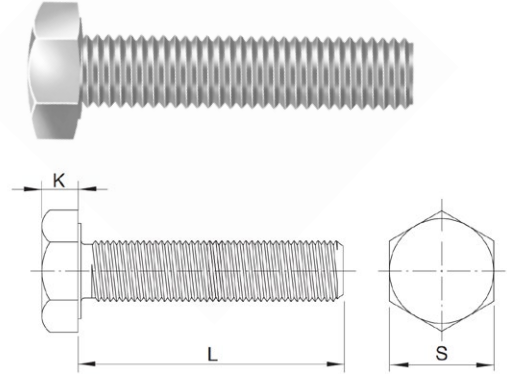
**Dimensões / Dimensiones / Dimensions**

Dimensão nominal Dimensión nominal / Nominal size	M4	M5	M6	M8	M10	M12
Passo / Paso / Pitch	0,70	0,80	1,00	1,25	1,50	1,75
S Chave / Entre caras / Across flat	7	8	10	13	17	19
K Altura máxima da cabeça (mm) Altura máxima de la cabeza (mm) Maximum head height (mm)	2,92	3,65	4,15	5,45	6,56	7,68
L Comprimento / Longitud / Length	Referência / Referencia / Reference					
8		202 00 1				
10	153 00 1	203 00 1	253 00 1			
12	154 00 1	204 00 1	254 00 1	354 00 1		
16	155 00 1	205 00 1	255 00 1	355 00 1	405 00 0,5	455 00 0,2
20	157 00 1	207 00 1	257 00 1	357 00 1	407 00 0,5	457 00 0,2
25	159 00 1	209 00 1	259 00 1	359 00 1	409 00 0,5	459 00 0,2
30	161 00 1	211 00 1	261 00 1	361 00 1	411 00 0,5	461 00 0,2
35	162 00 1	212 00 0,5	262 00 1	362 00 1	412 00 0,5	462 00 0,2
40	163 00 1	213 00 0,5	263 00 1	363 00 0,5	413 00 0,5	463 00 0,2
45		214 00 0,5	264 00 0,5	364 00 0,5	414 00 0,5	464 00 0,2
50		215 00 0,5	265 00 0,5	365 00 0,5	415 00 0,5	465 00 0,2
55			266 00 0,5	366 00 0,2	416 00 0,2	466 00 0,2
60		217 00 0,5	267 00 0,5	367 00 0,2	417 00 0,2	467 00 0,2
65				369 00 0,2	419 00 0,2	469 00 0,2
70			270 00 0,5	370 00 0,2	420 00 0,2	470 00 0,2
75				371 00 0,2	421 00 0,2	471 00 0,2
80			272 00 0,5	372 00 0,2	422 00 0,2	472 00 0,2
85				373 00 0,2		
90			274 00 0,5	374 00 0,2	424 00 0,2	474 00 0,2
100			276 00 0,5	376 00 0,2	426 00 0,2	476 00 0,2
110				378 00 0,2	428 00 0,2	
120				379 00 0,2	429 00 0,2	479 00 0,2
140				381 00 0,2		
150				382 00 0,2		482 00 0,2

Acabamento: **00 Polido**
Acabado: Sin Recubrimiento
Finish: Plain

Embalagem padrão em cento
Embalaje padrón en ciento
Standard packaging in hundred

INOX 304 - PARAFUSO SEXTAVADO - ROSCA INTEIRA

Acero inoxidable 304 (A2)- Tornillo hexagonal - Rosca entera
304 (A2) stainless steel - Hex cap screw - Full thread

PA SX INOX 304

Dimensões: DIN 933

Rosca: DIN 13 - (ISO 965) - 6g

Material: Aço inox AISI 304/A2-70

Observação: Austenítico, não magnético e não temperável

Dimensiones: DIN 933

Rosca: DIN 13 - (ISO 965) - 6g

Material: Acero inoxidable AISI 304/A2-70

Observación: Austenítico, no magnético y no endurecer

Dimensions: DIN 933

Thread: DIN 13 - (ISO 965) - 6g

Material: Stainless steel AISI 304/A2-70

Observation: Austenitic, non-magnetic and cannot be hardened

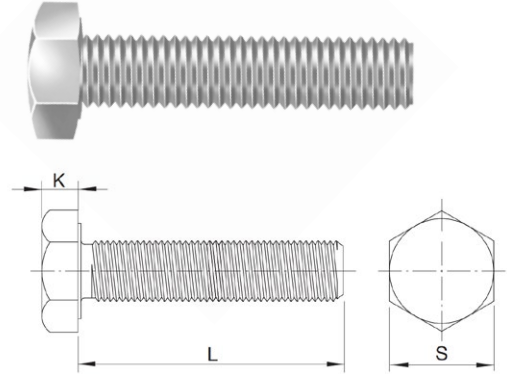

Dimensões / Dimensiones / Dimensions			
Dimensão nominal Dimensión nominal / Nominal size	M14	M16	M20
Passo / Paso / Pitch	2,00	2,00	2,50
S Chave / Entre caras / Across flat	22	24	30
K Altura máxima da cabeça (mm) Altura máxima de la cabeza (mm) Maximum head height (mm)	8,98	10,18	12,72
L Comprimento / Longitud / Length	Referência / Referencia / Reference		
30		561 00 0,2	
35		562 00 0,2	
40		563 00 0,2	
45		564 00 0,2	
50	515 00 0,2	565 00 0,2	
55		566 00 0,2	
60	517 00 0,2	567 00 0,2	
70		570 00 0,2	670 00 0,1
80		572 00 0,2	672 00 0,1
90			674 00 0,1
100		576 00 0,2	

Acabamento: 00 Polido
Acabado: Sin Recubrimiento
Finish: Plain

Embalagem padrão em cento
Embalaje padrón en ciento
Standard packaging in hundred

INOX 304 - PARAFUSO CABEÇA CILÍNDRICA COM SEXTAVADO INTERNO

Acero inoxidable 304 (A2) - Tornillo cabeza cilíndrica con hexagono interior
304 (A2) stainless steel - Hex socket head cap screw

PA CL SI INOX 304

Dimensões: ASME B.18.3

Rosca: ASME B11-3A

Material: Aço inox AISI 304

Observação: Austenítico, não magnético e não temperável

Dimensiones: ASME B.18.3

Rosca: ASME B11-3A

Material: Acero inoxidable AISI 304

Observación: Austenítico, no magnético y no endurecer

Dimensions: ASME B.18.3

Thread: ASME B11-3A

Material: Stainless steel AISI 304

Observation: Austenitic, non-magnetic and cannot be hardened

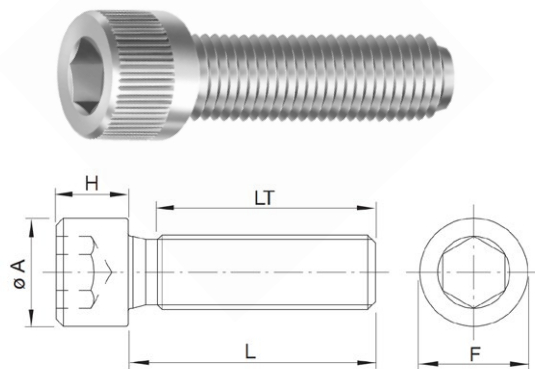

Dimensões / Dimensiones / Dimensions						
Dimensão nominal Dimensión nominal / Nominal size	N° 10 (3/16")	1/4"	5/16"	3/8"	1/2"	
F.P.P. / H.P.P. / T.P.I.	24	20	18	16	13	
Cabeça / Head (mm)	ø A Mínimo / Minimum	7,70	9,27	11,61	13,97	18,67
	ø A Máximo / Maximum	7,92	9,52	11,91	14,27	19,05
	H Altura mínima / Minimum height	4,70	6,20	7,77	9,35	12,50
	H Altura máxima / Maximum height	4,82	6,35	7,92	9,52	12,70
F Chave / Llave / Hex socket	5/32"	3/16"	1/4"	5/16"	3/8"	
LT Comprimento de rosca Longitud de la rosca / Thread length	7/8"	1"	1.1/8"	1.1/4"	1.1/2"	
L Comprimento / Longitud / Length	Referência / Referencia / Reference					
1/2"	105 00 1	155 00 1				
5/8"	107 00 1	157 00 1				
3/4"	108 00 1	158 00 1	208 00 1			
1"	110 00 1	160 00 1	210 00 1	260 00 0,5		
1.1/4"		161 00 1				
1.1/2"		162 00 1	212 00 0,5	262 00 0,5	362 00 0,2	
2"		164 00 0,5	214 00 0,5	264 00 0,5		
2.1/2"		166 00 0,5				
3"		168 00 0,5				

Acabamento: **00 Polido**
Acabado: Sin Recubrimiento
Finish: Plain

Embalagem padrão em cento
Embalaje padrón en ciento
Standard packaging in hundred

INOX 304 - PARAFUSO CABEÇA CHATA COM SEXTAVADO INTERNO

Acero inoxidable 304 (A2) - Tornillo cabeza plana con hexagono interior
304 (A2) stainless steel - Flat head socket cap screw

PA CH SI INOX 304

Dimensões: ANSI B 18.3

Rosca: ASME B1.1-3A

Material: Aço inox AISI 304

Observação: Austenítico, não magnético e não temperável

Dimensiones: ANSI B 18.3

Rosca: ASME B1.1-3A

Material: Acero inoxidable AISI 304

Observación: Austenítico, no magnético y no endurecer

Dimensions: ANSI B 18.3

Thread: ASME B1.1-3A

Material: Stainless steel AISI 304

Observation: Austenitic, non-magnetic and cannot be hardened

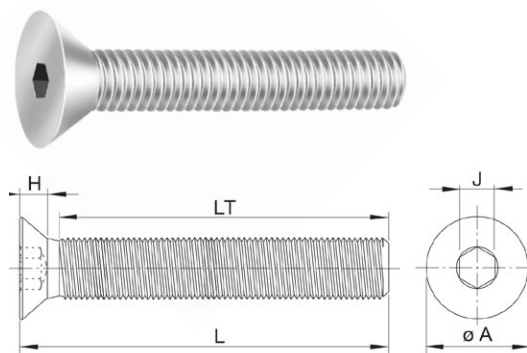

Dimensões / Dimensiones / Dimensions			
Dimensão nominal Dimensión nominal / Nominal size	Nº 10 (3/16")	1/4"	5/16"
F.P.P. / H.P.P. / T.P.I.	24	20	18
Cabeça / Head (mm)	ø A Mínimo / Minimum	9,12	12,19
	ø A Máximo / Maximum	10,44	13,48
	H Altura máxima / Maximum height	3,22	4,09
J Chave / Llave / Hex socket	1/8"	5/32"	3/16"
LT Comprimento de rosca Longitud de la rosca / Thread length	7/8"	1"	1.1/8"
L Comprimento / Longitud / Length	Referência / Referencia / Reference		
1/2"	105 00 1	155 00 1	
5/8"	107 00 1	157 00 1	
3/4"	108 00 1	158 00 1	208 00 1
1"		160 00 1	210 00 1
1.1/2"		162 00 1	212 00 1

Acabamento: **00 Polido**
Acabado: Sin Recubrimiento
Finish: Plain

Embalagem padrão em cento
Embalaje padrón en ciento
Standard packaging in hundred

INOX 304 - PARAFUSO CABEÇA ABAULADA COM SEXTAVADO INTERNO

Acero inoxidable 304 (A2) - Tornillo cabeza abaulada con hexagono interior
304 (A2) stainless steel - Button head socket cap screw

PA AB SI INOX 304

Dimensões: ASME B.18.3

Rosca: ASME B1.1-3A

Material: Aço inox AISI 304

Observação: Austenítico, não magnético e não temperável

Dimensiones: ASME B.18.3

Rosca: ASME B1.1-3A

Material: Acero inoxidable AISI 304

Observación: Austenítico, no magnético y no endurecer

Dimensions: ASME B.18.3

Thread: ASME B1.1-3A

Material: Stainless steel AISI 304

Observation: Austenitic, non-magnetic and cannot be hardened

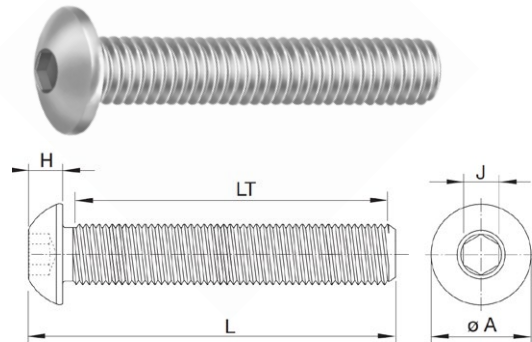

Dimensões / Dimensiones / Dimensions			
Dimensão nominal Dimensión nominal / Nominal size	Nº 10 (3/16")	1/4"	5/16"
F.P.P. / H.P.P. / T.P.I.	24	20	18
Cabeça / Head (mm)	ø A Mínimo / Minimum	8,81	10,64
	ø A Máximo / Maximum	9,17	11,10
	H Altura mínima / Minimum height	2,31	3,10
	H Altura máxima / Maximum height	2,56	3,35
J Chave / Llave / Hex socket	1/8"	5/32"	3/16"
LT Comprimento de rosca Longitud de la rosca / Thread length	7/8"	1"	1.1/8"
L Comprimento / Longitud / Length	Referência / Referencia / Reference		
1/2"	105 00 1	155 00 1	
5/8"	107 00 1	157 00 1	
3/4"	108 00 1	158 00 1	208 00 1
1"		160 00 1	210 00 1
1.1/2"		162 00 1	212 00 1

Acabamento: **00 Polido**
Acabado: Sin Recubrimiento
Finish: Plain

Embalagem padrão em cento
Embalaje padrón en ciento
Standard packaging in hundred

INOX 304 - PARAFUSO SEM CABEÇA COM SEXTAVADO INTERNO - PONTA CÔNCAVA

Acero inoxidable 304 (A2) - Tornillo sin cabeza con hexagono interior Punta concava

304 (A2) stainless steel - Socket set screw - Cup point

PA S/CAB INOX 304

LINHA / LÍNEA / LINE

UNC: 121

Dimensões: ANSI B 18.3

Rosca: ASME B1.1-3A

Material: Aço inox AISI 304

Observação: Austenítico, não magnético e não temperável

Dimensiones: ANSI B 18.3

Rosca: ASME B1.1-3A

Material: Acero inoxidable AISI 304

Observación: Austenítico, no magnético y no endurecer

Dimensions: ANSI B 18.3

Thread: ASME B1.1-3A

Material: Stainless steel AISI 304

Observation: Austenitic, non-magnetic and cannot be hardened

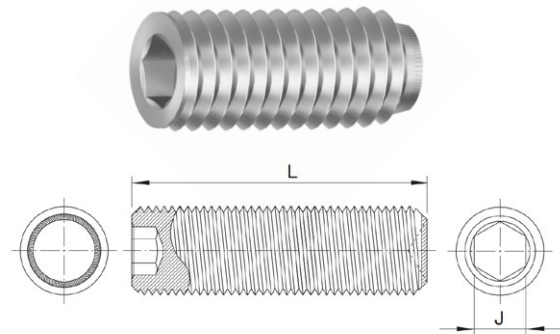

Dimensões / Dimensiones / Dimensions			
Dimensão nominal <i>Dimensión nominal / Nominal size</i>	Nº 10 (3/16")	1/4"	5/16"
F.P.P. / H.P.P. / T.P.I.	24	20	18
J Chave / Entre caras / Across flat	3/32"	1/8"	5/32"
L Comprimento / Longitud / Length	Referência / Referencia / Reference		
3/16"	100 00 1		
1/4"	101 00 1	151 00 1	
5/16"	102 00 1	152 00 1	202 00 1
3/8"	103 00 1	153 00 1	203 00 1
1/2"	105 00 1	155 00 1	205 00 1
5/8"		157 00 1	207 00 1

Acabamento: **00 Polido**
Acabado: **Sin Recubrimiento**
Finish: **Plain**

Embalagem padrão em cento
Embalaje padrón en ciento
Standard packaging in hundred

INOX 304 - PARAFUSO CABEÇA CILÍNDRICA COM SEXTAVADO INTERNO

Acero inoxidable 304 (A2) - Tornillo cabeza cilíndrica con hexágono interior
304 (A2) stainless steel - Hex socket head cap screw

PA CL SI INOX 304

LINHA / LÍNEA / LINE

UNC: 233

Dimensões: DIN 912
Rosca: DIN 13 (ISO 965) - 6g
Material: Aço inox AISI 304
Observação: Austenítico, não magnético e não temperável

Dimensiones: DIN 912
Rosca: DIN 13 (ISO 965) - 6g
Material: Acero inoxidable AISI 304
Observación: Austenítico, no magnético y no endurecer

Dimensions: DIN 912
Thread: DIN 13 (ISO 965) - 6g
Material: Stainless steel AISI 304
Observation: Austenitic, non-magnetic and cannot be hardened

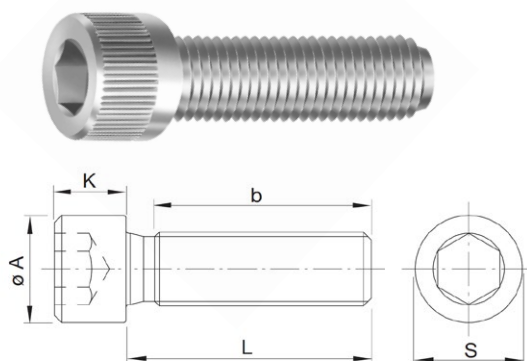

Dimensões / Dimensiones / Dimensions						
Dimensão nominal Dimensión nominal / Nominal size	M3	M4	M5	M6	M8	M10
Passo / Paso / Pitch	0,50	0,70	0,80	1,00	1,25	1,50
Cabeça / Head (mm)	ø A Mínimo / Minimum	5,32	6,78	8,28	9,78	12,73
	ø A Máximo / Maximum	5,68	7,22	8,72	10,22	13,27
	H Altura mínima / Minimum height	2,86	3,82	4,82	5,70	7,64
	H Altura máxima / Maximum height	3	4	5	6	8
S Chave / Llave / Hex socket	2,50	3,00	4,00	5,00	6,00	8,00
b Comprimento de rosca Longitud de la rosca / Thread length	18	20	22	24	28	32
L Comprimento / Longitud / Length	Referência / Referencia / Reference					
8	102 00 2	152 00 1				
10	103 00 2	153 00 1	203 00 1	253 00 1		
12		154 00 1	204 00 1	254 00 1	354 00 1	
16	105 00 2	155 00 1	205 00 1	255 00 1	355 00 1	
20	107 00 2	157 00 1	207 00 1	257 00 1	357 00 1	407 00 0,5
25	109 00 2	159 00 1	209 00 1	259 00 1	359 00 1	409 00 0,5
30	111 00 2	161 00 1	211 00 1	261 00 1	361 00 1	411 00 0,5
35		162 00 1		262 00 1	362 00 1	412 00 0,5
40		163 00 0,5	213 00 0,5	263 00 1	363 00 0,5	413 00 0,5
45			214 00 0,5	264 00 0,5	364 00 0,5	414 00 0,5
50		165 00 0,5	215 00 0,5	265 00 0,5	365 00 0,5	415 00 0,5
60			217 00 0,5	267 00 0,5	367 00 0,5	417 00 0,5
70				270 00 0,5	370 00 0,5	420 00 0,5
80				272 00 0,5	372 00 0,2	422 00 0,5
90				274 00 0,5	374 00 0,5	
100				276 00 0,5	376 00 0,5	426 00 0,5

Acabamento: **00 Polido**
Acabado: Sin Recubrimiento
Finish: Plain

Embalagem padrão em cento
Embalaje padrón en ciento
Standard packaging in hundred

INOX 304 - PARAFUSO CABEÇA CILÍNDRICA COM SEXTAVADO INTERNO

Acero inoxidable 304 (A2) - Tornillo cabeza cilíndrica con hexagono interior
304 (A2) stainless steel - Hex socket head cap screw

PA CL SI INOX 304

Dimensões: DIN 912

Rosca: DIN 13 (ISO 965) - 6g

Material: Aço inox AISI 304

Observação: Austenítico, não magnético e não temperável

Dimensiones: DIN 912

Rosca: DIN 13 (ISO 965) - 6g

Material: Acero inoxidable AISI 304

Observación: Austenítico, no magnético y no endurecer

Dimensions: DIN 912

Thread: DIN 13 (ISO 965) - 6g

Material: Stainless steel AISI 304

Observation: Austenitic, non-magnetic and cannot be hardened

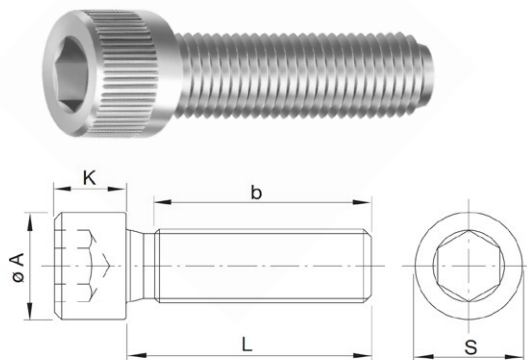

Dimensões / Dimensiones / Dimensions			
Dimensão nominal Dimensión nominal / Nominal size	M12	M16	
Passo / Paso / Pitch	1,75	2,00	
Cabeça / Head Cabeza / Head (mm)	ø A Mínimo / Minimum	17,73	23,67
	ø A Máximo / Maximum	18,27	24,33
	H Altura mínima / Minimum height	11,57	15,57
	H Altura máxima / Maximum height	12	16
S Chave / Llave / Hex socket	10,00	14,00	
b Comprimento de rosca Longitud de la rosca / Thread length	36	44	
L Comprimento / Longitud / Length	Referência / Referencia / Reference		
25	459 00 0,2		
30	461 00 0,2		
35	462 00 0,2		
40	463 00 0,2		
45		564 00 0,1	
50	465 00 0,2	565 00 0,1	
60	467 00 0,2	567 00 0,1	
70	470 00 0,2	570 00 0,1	
80	472 00 0,2		
100	476 00 0,2		

Acabamento: **00 Polido**
Acabado: Sin Recubrimiento
Finish: Plain

Embalagem padrão em cento
Embalaje padrón en ciento
Standard packaging in hundred

INOX 304 - PARAFUSO CABEÇA CHATA COM SEXTAVADO INTERNO

Acero inoxidable 304 (A2) - Tornillo cabeza plana con hexagono interior
304 (A2) stainless steel - Flat head socket cap screw

PA CH SI INOX 304

Dimensões: DIN 799

Rosca: DIN 13 (ISO 965) - 6g

Material: Aço inox AISI 304

Observação: Austenítico, não magnético e não temperável

Dimensiones: DIN 7991

Rosca: DIN 13 (ISO 965) - 6g

Material: Acero inoxidable AISI 304

Observación: Austenítico, no magnético y no endurecer

Dimensions: DIN 7991

Thread: DIN 13 (ISO 965) - 6g

Material: Stainless steel AISI 304

Observation: Austenitic, non-magnetic and cannot be hardened

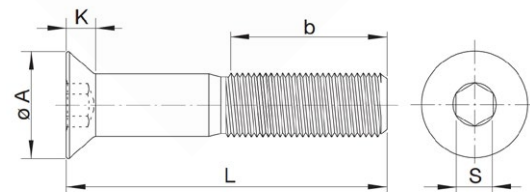

Dimensões / Dimensiones / Dimensions							
Dimensão nominal Dimensión nominal / Nominal size	M3	M4	M5	M6	M8	M10	
Passo / Paso / Pitch	0,50	0,70	0,80	1,00	1,25	1,50	
Cabeça / Head Cabeza / Head (mm)	Ø A Mínimo / Minimum	5,70	7,64	9,64	11,57	15,57	19,48
	Ø A Máximo / Maximum	6	8	10	12	16	20
	K Altura máxima / Maximum height	1,70	2,30	2,80	3,30	4,40	5,50
S Chave / Llave / Hex socket	2,00	2,50	3,00	4,00	5,00	6,00	
b Comprimento de rosca Longitud de la rosca / Thread length	12	14	16	18	22	26	
L Comprimento / Longitud / Length	Referência / Referencia / Reference						
10	103 00 2	153 00 2	203 00 2	253 00 1			
12		154 00 2	204 00 2	254 00 1			
16		155 00 2	205 00 2	255 00 1	355 00 1		
20		157 00 2	207 00 2	257 00 1	357 00 1		
25			209 00 2	259 00 1	359 00 1	409 00 1	
30		161 00 2	211 00 2	261 00 1	361 00 1	411 00 0,5	
35			212 00 2	262 00 1	362 00 1		
40				263 00 1	363 00 0,5	413 00 0,5	
50				265 00 1			
70				270 00 0,5			

Acabamento: **00 Polido**
Acabado: Sin Recubrimiento
Finish: Plain

Embalagem padrão em cento
Embalaje padrón en ciento
Standard packaging in hundred

INOX 304 - PARAFUSO CABEÇA ABAULADA COM SEXTAVADO INTERNO

Acero inoxidable 304 (A2) - Tornillo cabeza abaulada con hexagono interior
304 (A2) stainless steel - Button head socket cap screw

PA SX INOX 304

Dimensões: ISO 7380
Rosca: DIN 13 (ISO 965) - 6g
Material: Aço inox AISI 304
Observação: Austenítico, não magnético e não temperável

Dimensiones: ISO 7380
Rosca: DIN 13 (ISO 965) - 6g
Material: Acero inoxidable AISI 304
Observación: Austenítico no magnético y no endurecer

Dimensions: ISO 7380
Thread: DIN 13 (ISO 965) - 6g
Material: Stainless steel AISI 304
Observation: Austenitic, non-magnetic and cannot be hardened

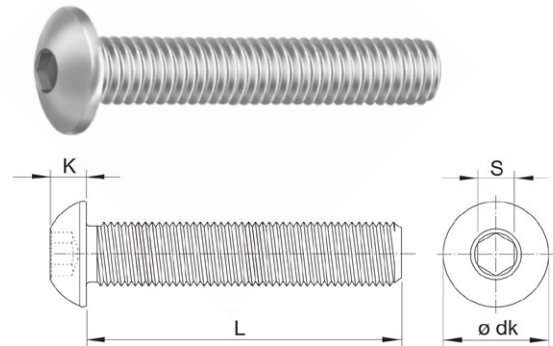

Dimensões / Dimensiones / Dimensions							
Dimensão nominal Dimensión nominal / Nominal size	M3	M4	M5	M6	M8	M10	
Passo / Paso / Pitch	0,50	0,70	0,80	1,00	1,25	1,50	
Cabeça / Head (mm)	ø dk Mínimo / Minimum	5,40	7,24	9,14	10,07	13,57	17,07
	ø dk Máximo / Maximum	5,70	7,60	9,50	10,50	14,00	17,50
	K Altura mínima / Minimum height	1,40	1,95	2,50	3,00	4,10	5,20
	K Altura máxima / Maximum height	1,65	2,20	2,75	3,30	4,40	5,50
S Chave / Llave / Hex socket	2,00	2,50	3,00	4,00	5,00	6,00	
L Comprimento / Longitud / Length	Referência / Referencia / Reference						
8		152 00 2	202 00 2	252 00 1			
10		153 00 2	203 00 2	253 00 1			
12		154 00 2	204 00 2		354 00 1		
16	105 00 2	155 00 2	205 00 2	255 00 1	355 00 1		
20		157 00 2		257 00 1	357 00 1		
25		159 00 2	209 00 2	259 00 1	359 00 1		
30			211 00 2	261 00 1	361 00 1	411 00 1	
35				262 00 1	362 00 1		
40				263 00 1	363 00 0,5		
45				264 00 1			
55					366 00 0,5		

Acabamento: **00 Polido**
Acabado: Sin Recubrimiento
Finish: Plain

Embalagem padrão em cento
Embalaje padrón en ciento
Standard packaging in hundred

INOX 304 - PARAFUSO SEM CABEÇA COM SEXTAVADO INTERNO - PONTA CÔNCAVA

Acero inoxidable 304 (A2) - Tornillo sin cabeza con hexagono interior Punta concava

304 (A2) stainless steel - Socket set screw - Cup point

PA S/CAB.SI INOX 304

LINHA / LÍNEA / LINE

MA: 231

Dimensões: DIN 916

Rosca: DIN 13 (ISO 965) - 6g

Material: Aço inox AISI 304

Observação: Austenítico, não magnético e não temperável

Dimensiones: DIN 916

Rosca: DIN 13 (ISO 965) - 6g

Material: Acero inoxidable AISI 304

Observación: Austenítico, no magnético y no endurecer

Dimensions: DIN 916

Thread: DIN 13 (ISO 965) - 6g

Material: Stainless steel AISI 304

Observation: Austenitic, non-magnetic and cannot be hardened

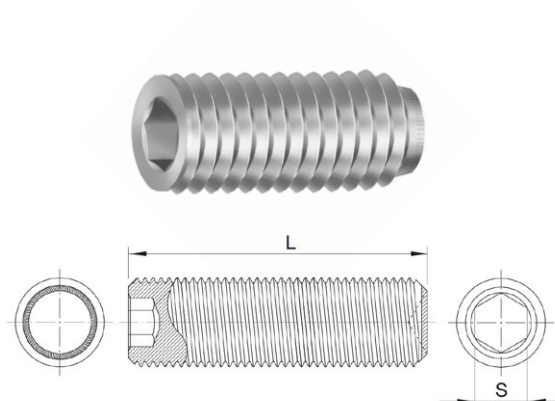

Dimensões / Dimensiones / Dimensions					
Dimensão nominal / Dimensión nominal / Nominal size	M3	M4	M5	M6	M8
Passo / Paso / Pitch	0,50	0,70	0,80	1,00	1,25
S Chave / Llave / Across flat	1,50	2,00	2,50	3,00	4,00
L Comprimento / Longitud / Length	Referência / Referencia / Reference				
3	098 00 2				
4		149 00 2			
5			200 00 2		
6		151 00 2	201 00 2	251 00 2	
8			202 00 2	252 00 2	352 00 2
10		153 00 2	203 00 2	253 00 2	353 00 2
12				254 00 2	354 00 2
16				255 00 2	355 00 2
20				257 00 2	357 00 2

Acabamento: 00 Polido
Acabado: Sin Recubrimiento
Finish: Plain

Embalagem padrão em cento
Embalaje padrón en ciento
Standard packaging in hundred

INOX 304 - PARAFUSO FRANCÊS SEM PORCA

ROSCA POLEGADA

Acero inoxidable 304 (A2) - Tornillo cabeza redonda
cuello cuadrado - Sin tuerca
304 (A2) stainless steel - Carriage bolt - Without nut

PA FR INOX 304

Dimensões: ASME B 18.5

Rosca: UNC ASME B 1.1 - 2A

Material: Aço inox AISI 304

Observação: Austenítico, não magnético e não temperável

Dimensiones: ASME B 18.5

Rosca: UNC ASME B 1.1 - 2A

Material: Acero inoxidable AISI 304

Observación: Austenítico, no magnético y no endurecer

Dimensions: ASME B 18.5

UNC Thread: ASME B 1.1 - 2A

Material: Stainless steel AISI 304

Observation: Austenitic, non-magnetic and cannot be hardened

LINHA / LÍNEA / LINE
UNC: 107

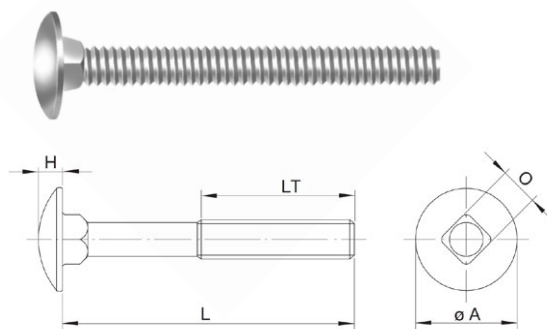

Dimensões / Dimensiones / Dimensions					
Dimensão nominal Dimensión nominal / Nominal size	1/4"	5/16"	3/8"	1/2"	
Passo / Paso / Pitch	UNC20	UNC18	UNC16	UNC12	
Cabeça / Head Cabeza / Head (mm)	ø A Mínimo / Minimum	14,30	17,48	19,86	26,21
	ø A Máximo / Maximum	15,09	18,26	21,44	27,79
	H Altura mínima / Minimum height	3,17	3,96	4,77	6,35
	H Altura máxima / Maximum height	3,68	4,47	5,28	6,86
F Chave Llave Hex socket	Mínimo / Minimum	6,22	7,80	9,35	12,50
	Máximo / Maximum	6,60	8,23	9,85	13,08
LT Comprimento de rosca Longitud de la rosca / Thread length	-	1.1/2"	1.1/2"	1.1/2"	
L Comprimento / Longitud / Length	Referência / Referencia / Reference				
1.1/2"	162 00 1	212 00 1		362 00 0,5	
2"	164 00 0,5	214 00 0,5	264 00 0,5		
2.1/2"	166 00 0,5	216 00 0,5			
3"	168 00 0,5	218 00 0,5	268 00 0,5		
4"		222 00 0,5			

Acabamento: **00 Polido**
Acabado: Sin Recubrimiento
Finish: Plain

Embalagem padrão em cento
Embalaje padrón en ciento
Standard packaging in hundred

INOX 304 - PARAFUSO FRANCÊS SEM PORCA

ROSCA MÉTRICA

Acero inoxidable 304 (A2) - Tornillo cabeza redonda
cuello cuadrado - Sin tuerca
304 (A2) stainless steel - Carriage bolt - Without nut

PA FR INOX 304

Dimensões: DIN 603

Rosca: DIN 13 (ISO 965) - 6g

Material: Aço inox AISI 304

Observação: Austenítico, não magnético e não temperável

Dimensiones: DIN 603

Rosca: DIN 13 (ISO 965) - 6g

Material: Acero inoxidable AISI 304

Observación: Austenítico, no magnético y no endurecer

Dimensions: DIN 603

Thread: DIN 13 (ISO 965) - 6g

Material: Stainless steel AISI 304

Observation: Austenitic, non-magnetic and cannot be hardened

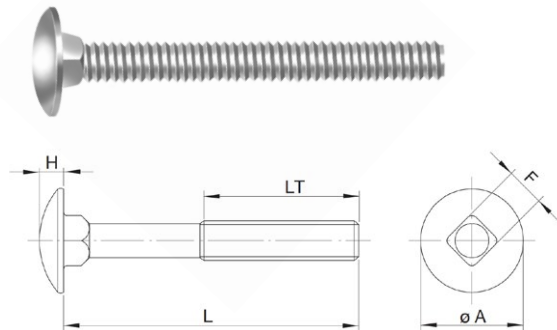

Dimensões / Dimensiones / Dimensions				
Dimensão nominal Dimensión nominal / Nominal size	M6	M8	M10	M12
Passo / Paso / Pitch	1	1,25	1,50	1,75
Cabeça / Head Cabeza / Head (mm)	ø A Mínimo / Minimum	15,45	19,35	23,35
	ø A Máximo / Maximum	16,55	20,65	24,65
	H Altura mínima / Minimum height	3,12	4,12	4,62
	H Altura máxima / Maximum height	3,88	4,88	5,38
F Chave Llave Hex socket	Mínimo / Minimum	5,52	7,42	9,42
	Máximo / Maximum	6,48	8,58	10,58
LT Comprimento de rosca Longitud de la rosca / Thread length	18	22	26	30
L Comprimento / Longitud / Length	Referência / Referencia / Reference			
16	255 00 1	355 00 1		
20	257 00 1	357 00 1	407 00 0,5	
25	259 00 1	359 00 1	409 00 0,5	
30		361 00 1	411 00 0,5	
35		362 00 1		462 00 0,5
40		363 00 1	413 00 0,5	463 00 0,5
50			415 00 0,5	

Acabamento: **00 Polido**
Acabado: Sin Recubrimiento
Finish: Plain

Embalagem padrão em cento
Embalaje padrón en ciento
Standard packaging in hundred

INOX 304 - PARAFUSO SEXTAVADO - ROSCA SOBERBA

Acero inoxidable 304 (A2) - Tirafundo hexagonal

304 (A2) stainless steel - Hex lag screw

PA SX RS INOX 304

Dimensões: DIN 571

Material: Aço inox AISI 304

Observação: Austenítico, não magnético e não temperável

Dimensiones: DIN 571

Material: Acero inoxidable AISI 304

Observación: Austenítico, no magnético y no endurecer

Dimensions: DIN 571

Material: Stainless steel AISI 304

Observation: Austenitic, non-magnetic and cannot be hardened

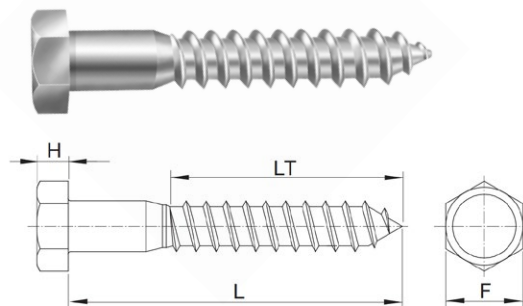

Dimensões / Dimensiones / Dimensions						
Dimensão nominal Dimensión nominal / Nominal size		3/16" - M5	1/4" - M6	5/16" - M8	3/8" - M10	1/2" - M12
H Altura da cabeça Altura de la cabeza / Head height (mm) (ref.)		3,50	4,00	5,50	7,00	8,00
F Chave Entre caras / Across flat		8	10	13	17	19
L Comprimento Longitud Length		LT Comprimento mín. da rosca Longitud mínima de la rosca Minimum thread length		Referência / Referencia / Reference		
(mm)	pol. pul / in (1)	(mm)				
25	1"	15		259 00 0,5		
30	1.1/4"	18		261 00 0,5	361 00 0,5	
35	1.3/8"	21		262 00 0,5		
40	1.1/2"	24	213 00 0,5	263 00 0,5	363 00 0,5	
45	1.3/4"	27		264 00 0,5		
50	2"	30	215 00 0,5	265 00 0,5	365 00 0,5	415 00 0,2
60	2.3/8"	36	217 00 0,5	267 00 0,5	367 00 0,5	417 00 0,2
65	2.1/2"	39		269 00 0,5	369 00 0,5	
70	2.3/4"	42		270 00 0,5	370 00 0,5	420 00 0,2
75	3"	45		271 00 0,5	371 00 0,5	
80	3.1/8"	48		272 00 0,5	372 00 0,2	
90	3.1/2"	54		274 00 0,5	374 00 0,2	424 00 0,2
100	4"	60		276 00 0,5	376 00 0,2	426 00 0,2
140	5.1/2"	84			381 00 0,2	

Acabamento: **00 Polido**
 Acabado: Sin Recubrimiento
 Finish: Plain

Embalagem padrão em cento
 Embalaje padrón en ciento
 Standard packaging in hundred

INOX 304 - BARRA ROSCADA EM METRO

ROSCA POLEGADA

Acero inoxidable 304 (A2) - Varilla roscada en metro
304 (A2) stainless steel - Threaded rod in meter

BA RO INOX 304

Rosca UNC: ASME B 1.1 - 2A

Rosca BSW: BS 84 - Média

Material: Aço inox AISI 304

Observação: Austenítico, não magnético e não temperável

Rosca UNC: ASME B 1.1 - 2A

Rosca BSW: BS 84 - Média

Material: Acero inoxidable AISI 304

Observación: Austenítico, no magnético y no endurecer

UNC thread: ASME B 1.1 - 2A

BSW thread: BS 84 - Medium

Material: Stainless steel AISI 304

Observation: Austenitic, non-magnetic and cannot be hardened

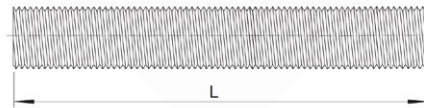
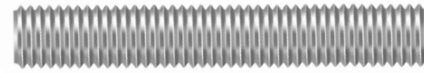

Dimensões / Dimensiones / Dimensions

Dimensão nominal / Dimensión nominal / nominal size	F.P.P / H.P.P / T.P.I	Kg/m	Referência / Referencia / Reference	
			L Comprimento / Longitud / Length	
			1m	3m
3/16"	24	0,1	101 00 1	
1/4"	20	0,2	151 00 1	
5/16"	18	0,31	201 00 1	
3/8"	16	0,45	251 00 1	251 00 10
7/16"	14	0,58	301 00 1	
1/2"	13	0,83	351 00 1	
1/2" BSW	12	0,83	351 00 1	
5/8"	11	1,3	451 00 1	
3/4"	10	1,9	501 00 1	
7/8"	9	2,6	551 00 1	
1"	8	3,4	601 00 1	

Acabamento: **00 Polido**
Acabado: **Sin Recubrimiento**
Finish: **Plain**

Embalagem padrão em cento
Embalaje padrón en ciento
Standard packaging in hundred

INOX 304 - BARRA ROSCADA EM METRO ROSCA MÉTRICA

Acero inoxidable 304 (A2) - Varilla roscada en metro
304 (A2) stainless steel - Threaded rod in meter

BA RO INOX 304

Rosca DIN 13 (ISO 965) - 6g

Material: Aço inox AISI 304

Observação: Austenítico, não magnético
e não temperável

Rosca DIN 13 (ISO 965) - 6g

Material: Acero inoxidable AISI 304

Observación: Austenítico, no magnético
y no endurecer

Thread DIN 13 (ISO 965) - 6g

Material: Stainless steel AISI 304

Observation: Austenitic, non-magnetic
and cannot be hardened

LINHA / LÍNEA / LINE
MA: 236

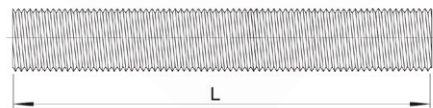
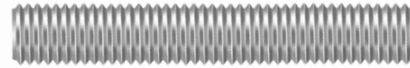

Dimensões / Dimensiones / Dimensions

Dimensão nominal / Dimensión nominal / nominal size	F.P.P / H.P.P / T.P.I	Kg/m	Referência / Referencia / Reference		
			L Comprimento / Longitud / Length		
			1m		
5	0,8	0,12	201	00	1
6	1	0,17	251	00	1
8	1,25	0,31	351	00	1
10	1,5	0,49	401	00	1
12	1,75	0,71	451	00	1
14	2	0,97	501	00	1
16	2	1,3	551	00	1
20	2,5	2,05	651	00	1
24	3	2,94	751	00	1

Acabamento: 00 Polido
Acabado: Sin Recubrimiento
Finish: Plain

Embalagem padrão em cento
Embalaje padrón en ciento
Standard packaging in hundred

INOX 304 - PORCA SEXTAVADA - ROSCA POLEGADA*Acero inoxidable 304 (A2) - Tuerca hexagonal**304 (A2) stainless steel - Hex nut***PO SX INOX 304**

Dimensões: ASME B 18.2.2

Rosca UNC: ASME B 1.1 - 2B

Rosca BSW: BS 84 - Média

Material: Aço inox AISI 304

Observação: Austenítico, não magnético e não temperável

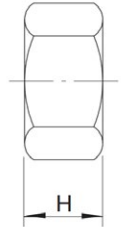
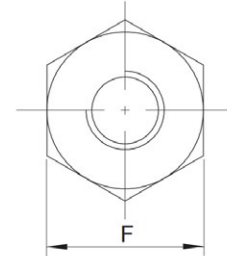
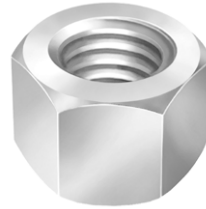
*Dimensiones: ASME B 18.2.2**Rosca UNC: ASME B 1.1 - 2B**Rosca BSW: BS 84 - Média**Material: Acero inoxidable AISI 304**Observación: Austenítico, no magnético y no endurecer**Dimensions: ASME B 18.2.2**UNC thread: ASME B 1.1 - 2B**BSW thread: BS 84 - Medium**Material: Stainless steel AISI 304**Observation: Austenitic, non-magnetic and cannot be hardened***Dimensões / Dimensiones / Dimensions**

Dimensão nominal <i>Dimensión nominal</i> Nominal size	F.P.P. / H.P.P. / T.P.I.	F	H	Referência / Referencia / Reference
		Chave <i>Entre caras / Across flat</i>	Altura mínima <i>Minimum height</i>	
Nº 10 (3/16")	24	3/8"	2,97	103 00 1
1/4"	20	7/16"	5,39	154 00 1
5/16"	18	1/2"	6,55	205 00 1
3/8"	16	9/16"	8,13	256 00 1
7/16"	14	11/16"	9,27	308 00 1
1/2"	13	3/4"	10,85	360 00 0,5
1/2" BSW	12	3/4"	10,85	360 00 0,5
5/8"	11	15/16"	13,59	462 00 0,5
3/4"	10	1.1/8"	15,67	514 00 0,2
7/8"	9	1.5/16"	18,39	568 00 0,2
1"	8	1.1/2"	21,11	620 00 0,2

Acabamento: **00 Polido**
 Acabado: *Sin Recubrimiento*
 Finish: *Plain*

Embalagem padrão em cento
 Embalaje padrón en ciento
 Standard packaging in hundred

INOX 304 - PORCA SEXTAVADA FLANGEADA DENTADA ROSCA POLEGADA

Acero Inoxidable 304 (A2) - Tuerca hexagonal flangeada aserrada
304 (A2) Stainless steel - Serrated hex flange nut

PO SX FL DE INOX 304

LINHA / LÍNEA / LINE

UNC: 597

Dimensões: IFI 145
Rosca: ASME B 1.1-2B
Material: Aço Inox AISI 304/A2 70
Observação: Austenítico, não magnético e não temperável

Dimensiones: IFI 145
Rosca: ASME B 1.1-2B
Material: Acero inoxidable AISI 304/A2 70
Observación: Austenítica, no magnético y no endurecer

Dimensions: IFI 145
Thread: ASME B 1.1-2B
Material: Stainless steel AISI 304/A2 70
Observation: Austenitic, non-magnetic and cannot be hardened

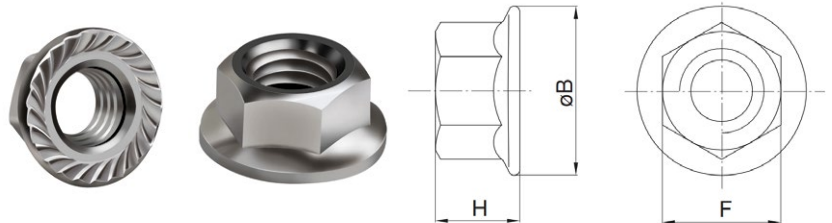

Dimensões / Dimensiones / Dimensions					
Dimensão nominal Dimensión nominal Nominal size	F.P.P. / H.P.P. / T.P.I.	F	ø B	H	Referência / Referencia / Reference
		Chave Entre caras / Across flat	Flange máx. (mm) Reborde máx. / Max. flange	Altura mínima Minimum height	
1/4"	20	7/16"	15,1	5,6	154 00 1
5/16"	18	1/2"	17,3	6,8	205 00 1
3/8"	16	9/16"	19	8,4	256 00 1
1/2"	13	3/4"	26,2	11,1	360 00 1

Acabamento: **00 Polido**
Acabado: **Sin Recubrimiento**
Finish: **Plain**

Embalagem padrão em cento
Embalaje padrón en ciento
Standard packaging in hundred

INOX 304 - PORCA SEXTAVADA - ROSCA MÉTRICA

Acero inoxidable 304 (A2) - Tuerca hexagonal
304 (A2) stainless steel - Hex nut

PO SX INOX 304

Dimensões: DIN 934

Rosca: DIN 13 (ISO 965) - 6H

Material: Aço inox AISI 304

Observação: Austenítico, não magnético
e não temperável

Dimensiones: DIN 934

Rosca: DIN 13 (ISO 965) - 6H

Material: Acero inoxidable AISI 304

Observación: Austenítico, no magnético
y no endurecer

Dimensions: DIN 934

Thread: DIN 13 (ISO 965) - 6H

Material: Stainless steel AISI 304

Observation: Austenitic, non-magnetic
and cannot be hardened

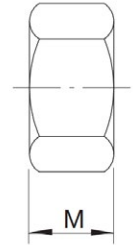
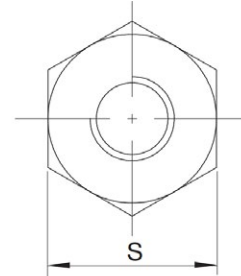
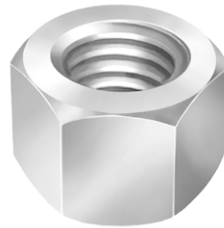

Dimensões / Dimensiones / Dimensions				
Dimensão nominal Dimensión nominal Nominal size	F.P.P. / H.P.P. / T.P.I.	S	M	Referência / Referencia / Reference
		Chave Entre caras / Across flat	Altura mínima Minimum height	
3	0,5	5,5	2,15	103 00 1
4	0,7	7	2,9	155 00 1
5	0,8	8	3,7	206 00 1
6	1	10	4,7	257 00 1
8	1,25	13	6,14	359 00 1
10	1,5	17	7,64	411 00 1
12	1,75	19	9,64	463 00 0,5
14	2	22	10,3	515 00 0,5
16	2	24	12,3	566 00 0,5
18	2,5	27	14,3	617 00 0,2
20	2,5	30	14,9	668 00 0,2
22	2,5	32	16,9	719 00 0,2
24	3	36	17,7	770 00 0,2

Acabamento: **00 Polido**
Acabado: **Sin Recubrimiento**
Finish: **Plain**

Embalagem padrão em cento
Embalaje padrón en ciento
Standard packaging in hundred

INOX 304 - PORCA SEXTAVADA FLANGEADA DENTADA ROSCA MÉTRICA

Acero Inoxidable 304 (A2) - Tuerca hexagonal flangeada aserrada
304 (A2) Stainless steel - Serrated hex flange nut

PO SX FL DE INOX 304

Dimensões: DIN 6923 (ISO 4161)
Rosca: DIN 13 - (ISO 965) - 6H
Material: Aço Inox AISI 304/A2 70
Observação: Austenítico, não magnético e não temperável

Dimensiones: DIN 6923 (ISO 4161)
Rosca: DIN 13 - (ISO 965) - 6H
Material: Acero inoxidable AISI 304/A2 70
Observación: Austenítico, no magnético y no endurecer

Dimensions: DIN 6923 (ISO 4161)
Thread: DIN 13 - (ISO 965) - 6H
Material: Stainless steel AISI 304/A2 70
Observation: Austenitic, non-magnetic and cannot be hardened

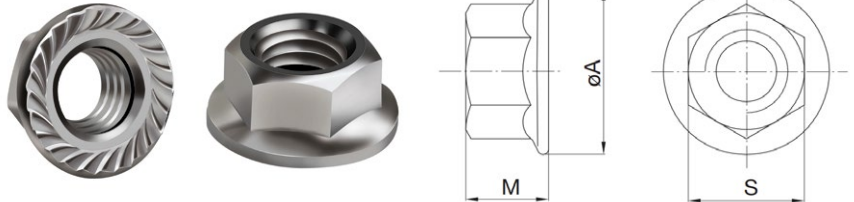

Dimensões / Dimensiones / Dimensions					
Dimensão nominal Dimensión nominal Nominal size (mm)	Paso Paso / Pitch (mm)	S	ø A	M	Referência / Referencia / Reference
		Chave Entre caras / Across flat	Flange máx. (mm) Reborde máx. / Max. flange	Altura mínima Minimum height	
6	1	10	14,2	5,7	257 00 1
8	1,25	13	17,9	7,6	359 00 1
10	1,5	15	21,8	9,6	422 00 1
12	1,75	18	26	11,6	462 00 1

Acabamento: **00 Polido**
Acabado: **Sin Recubrimiento**
Finish: **Plain**

Embalagem padrão em cento
Embalaje padrón en ciento
Standard packaging in hundred

INOX 304 - PORCA SEXTAVADA AUTO TRAVANTE COM INSERTO DE NYLON - ROSCA POLEGADA

Acero inoxidable 304 (A2) - Tuerca hexagonal auto
frenante con anillo de nylon

304 (A2) stainless steel - self-locking hex nut with nylon insert

PONY INOX 304

LINHA / LÍNEA / LINE

UNC: 616

Dimensões: IFI 100

Rosca: UNC ASME B 11 - 2B

Material: Aço inox AISI 304

Observação: Austenítico, não magnético
e não temperável

Dimensiones: IFI 100

Rosca: UNC ASME B 11 - 2B

Material: Acero inoxidable AISI 304

Observación: Austenítico, no magnético
y no endurecer

Dimensions: IFI 100

UNC thread: ASME B 11 - 2B

Material: Stainless steel AISI 304

Observation: Austenitic, non-magnetic
and cannot be hardened

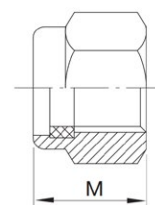
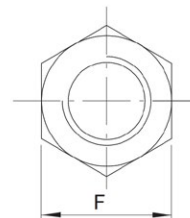
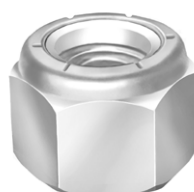

Dimensões / Dimensiones / Dimensions

Dimensão nominal Dimensión nominal Nominal size	F.P.P. / H.P.P. / T.P.I.	F	M	Referência / Referencia / Reference
		Chave Entre caras / Across flat	Altura mínima Minimum height	
Nº 10 (3/16")	24	3/8"	6,32	103 00 1
1/4"	20	7/16"	8,33	154 00 1
5/16"	18	1/2"	9,11	205 00 1
3/8"	16	9/16"	11,91	256 00 1
1/2"	13	3/4"	15,47	360 00 0,5
5/8"	11	15/16"	19,43	462 00 0,2
3/4"	10	1.1/8"	22,61	514 00 0,2

Acabamento: **00 Polido**
Acabado: **Sin Recubrimiento**
Finish: **Plain**

Embalagem padrão em cento
Embalaje padrón en ciento
Standard packaging in hundred

INOX 304 - PORCA SEXTAVADA AUTO TRAVANTE COM INSERTO DE NYLON - ROSCA MÉTRICA

Acero inoxidable 304 (A2) - Tuerca hexagonal auto
frenante con anillo de nylon

304 (A2) stainless steel - self-locking hex nut with nylon insert

PONY INOX 304

LINHA / LÍNEA / LINE

MA: 618

Dimensões: DIN 985

Rosca: DIN 13 (ISO 965) - 6H

Material: Aço inox AISI 304

Observação: Austenítico, não magnético
e não temperável

Dimensiones: DIN 985

Rosca: DIN 13 (ISO 965) - 6H

Material: Acero inoxidable AISI 304

Observación: Austenítico, no magnético
y no endurecer

Dimensions: DIN 985

Thread: DIN 13 (ISO 965) - 6H

Material: Stainless steel AISI 304

Observation: Austenitic, non-magnetic
and cannot be hardened

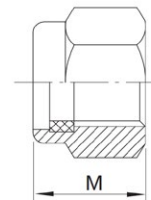
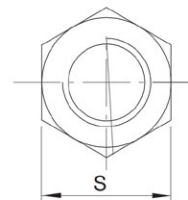
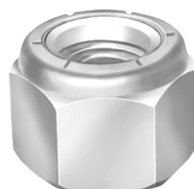

Dimensões / Dimensiones / Dimensions

Dimensão nominal Dimensión nominal Nominal size	Paso Paso / Pitch	S	M	Referência / Referencia / Reference
		Chave Entre caras / Across flat	Altura mínima Minimum height	
3	0,5	5,5	4	103 00 1
4	0,7	7	5	155 00 1
5	0,8	8	5	206 00 1
6	1	10	6	257 00 1
8	1,25	13	8	359 00 1
10	1,5	17	10	411 00 1
12	1,75	19	12	463 00 0,5
16	2	24	16	566 00 0,2
20	2,5	30	20	668 00 0,2

Acabamento: **00 Polido**
Acabado: **Sin Recubrimiento**
Finish: **Plain**

Embalagem padrão em cento
Embalaje padrón en ciento
Standard packaging in hundred

INOX 304 - PORCA BORBOLETA

Acero inoxidable 304 (A2) - Tuerca mariposa
304 (A2) stainless steel - Wing nut

PO BO INOX 304

Dimensões: ASME B.18.17 Tipo A

Rosca: ASME B 11 - 2B

Material: Aço inox AISI 304

Observação: Austenítico, não magnético e não temperável

Dimensiones: ASME B.18.17 Tipo A

Rosca: ASME B 11 - 2B

Material: Acero inoxidable AISI 304

Observación: Austenítico, no magnético y no endurecer

Dimensions: ASME B.18.17 Type A

Thread: ASME B 11 - 2B

Material: Stainless steel AISI 304

Observation: Austenitic, non-magnetic and cannot be hardened

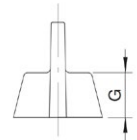
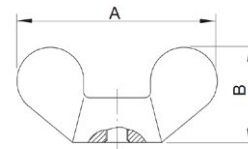

Dimensões / Dimensiones / Dimensions

Dimensão nominal Dimensión nominal Nominal size	F.P.P. / H.P.P. / T.P.I.	A	B	C	Referência / Referencia / Reference
		Máximo Maximum	Máximo Maximum	Máximo Maximum	
3/16" (N° 10)	24	23,11	11,93	4,57	101 00 1
1/4"	20	27,94	14,47	5,58	151 00 1
5/16"	18	31,75	16,76	6,35	201 00 1
3/8"	16	36,58	20,07	7,62	251 00 1
1/2"	13	49,27	25,4	9,9	351 00 0,5

Acabamento: **00 Polido**
Acabado: **Sin Recubrimiento**
Finish: **Plain**

Embalagem padrão em cento
Embalaje padrón en ciento
Standard packaging in hundred

INOX 304 - PORCA BORBOLETA

Acero inoxidable 304 (A2) - Tuerca mariposa
304 (A2) stainless steel - Wing nut

PO BO INOX 304

Dimensões: DIN 315
Rosca: DIN 13 (ISO 965) - 6g
Material: Aço inox AISI 304
Observação: Austenítico, não magnético e não temperável

Dimensiones: DIN 315
Rosca: DIN 13 (ISO 965) - 6g
Material: Acero inoxidable AISI 304
Observación: Austenítico, no magnético y no endurecer

Dimensions: DIN 315
Thread: DIN 13 (ISO 965) - 6g
Material: Stainless steel AISI 304
Observation: Austenitic, non-magnetic and cannot be hardened

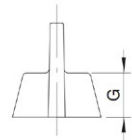
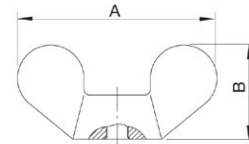

Dimensões / Dimensiones / Dimensions

Dimensão nominal Dimensión nominal Nominal size	Paso Paso / Pitch	A	B	G	Referência / Referencia / Reference
		Máximo Maximum	Máximo Maximum	Máximo Maximum	
M5	0,8	23,5	11,5	4,5	201 00 1
M6	1	28,7	13,7	5,5	251 00 1
M8	1,25	32	16	6	351 00 1
M10	1,5	38	18	6,9	401 00 1

Acabamento: 00 Polido
Acabado: Sin Recubrimiento
Finish: Plain

Embalagem padrão em cento
Embalaje padrón en ciento
Standard packaging in hundred

INOX 304 - PORCA CALOTA

Acero inoxidable 304 (A2) - Tuerca ciega
304 (A2) stainless steel - Hex domed cap nut

PO CALOTA INOX 304

Dimensões: Padrão CISER (Comercial)

Rosca: ASME B 11 - 2B

Material: Aço inox AISI 304

Observação: Austenítico, não magnético e não temperável

Dimensiones: Padrón CISER

Rosca: ASME B 11 - 2B

Material: Acero inoxidable AISI 304

Observación: Austenítico, no magnético y no endurecer

Dimensions: CISER Standard

Thread: ASME B 11 - 2B

Material: Stainless steel AISI 304

Observation: Austenitic, non-magnetic and cannot be hardened

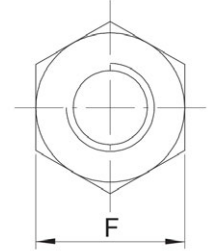
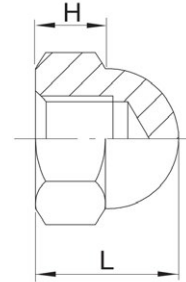
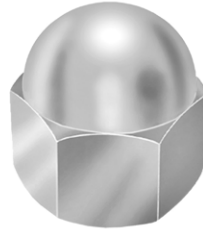

Dimensões / Dimensiones / Dimensions

Dimensão nominal Dimensión nominal Nominal size	F.P.P. / H.P.P. / T.P.I.	F	L	H	Referência / Referencia / Reference
		Chave Entre caras / Across flat	Altura total máxima Maximum total height	Altura máx. do sextavado Altura máxima del hexágono Maximum hexagon height	
3/16"	24	3/8"	10,24	4,4	103 00 1
1/4"	20	7/16"	11,9	6	154 00 1
5/16"	18	1/2"	13,6	6,55	205 00 1
3/8"	16	9/16"	16	8,4	256 00 1
1/2"	13	3/4"	20,8	11,3	360 00 0,5

Acabamento: **00 Polido**
Acabado: **Sin Recubrimiento**
Finish: **Plain**

Embalagem padrão em cento
Embalaje padrón en ciento
Standard packaging in hundred

INOX 304 - PORCA CALOTA

Acero inoxidable 304 (A2) - Tuerca ciega
304 (A2) stainless steel - Hex domed cap nut

PO CALOTA INOX 304

Dimensões: DIN 1587
Rosca: DIN 13 (ISO 965) - 6H
Material: Aço inox AISI 304
Observação: Austenítico, não magnético e não temperável

Dimensiones: DIN 1587
Rosca: DIN 13 (ISO 965) - 6H
Material: Acero inoxidable AISI 304
Observación: Austenítico, no magnético y no endurecer

Dimensions: DIN 1587
Thread: DIN 13 (ISO 965) - 6H
Material: Stainless steel AISI 304
Observation: Austenitic, non-magnetic and cannot be hardened

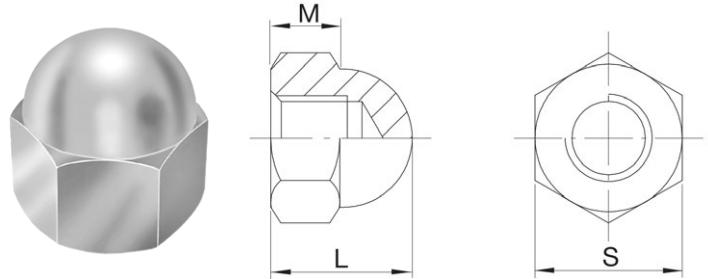

Dimensões / Dimensiones / Dimensions					
Dimensão nominal Dimensión nominal Nominal size	Paso Paso / Pitch	S	L	M	Referência / Referencia / Reference
		Chave Entre caras / Across flat	Altura total máxima Maximum total height	Altura máx. do sextavado Altura máxima del hexágono Maximum hexagon height	
M5	0,8	8	10	4	206 00 1
M6	1	10	12	5	257 00 1
M8	1,25	13	15	6,5	359 00 1
M10	1,5	17	18	8	411 00 1
M12	1,75	19	22	10	463 00 0,5

Acabamento: **00 Polido**
Acabado: Sin Recubrimiento
Finish: Plain

Embalagem padrão em cento
Embalaje padrón en ciento
Standard packaging in hundred

INOX 304 - ARRUELA LISA

Acero inoxidable 304 (A2) - Arandela plana

304 (A2) stainless steel - Flat washer

AR LI INOX 304

Dimensões: ANSI B 18.22.1 - N

Material: Aço inox AISI 304

Observação: Austenítico,
não magnético e não temperável

Dimensiones: ANSI B 18.22.1 - N

Material: Acero inoxidable AISI 304

Observación: Austenítico,
no magnético y no endurecer

Dimensions: ANSI B 18.22.1 - N

Material: Stainless steel AISI 304

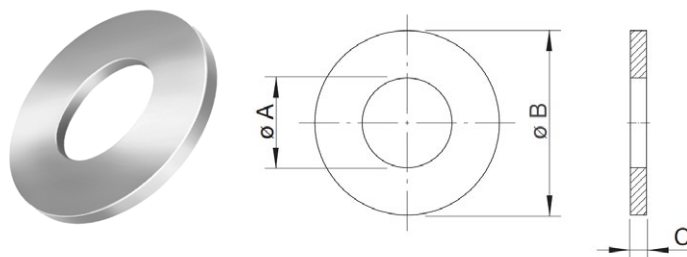
Observation: Austenitic,
non-magnetic and cannot be hardened

Dimensões / Dimensiones / Dimensions				
Dimensão nominal Dimensión nominal Nominal size	ø A	ø B	C	Referência / Referencia / Reference
	Interno ref. (mm) Interior ref. / Ref. Inside	Externo ref. (mm) Exterior ref. / Ref. outside	Espessura ref. (mm) Espesor ref. / Ref. thickness	
5/32" (N° 8)	4,78	11,13	1,25	051 00 1
(N° 10)	5,55	12,7	1,25	102 00 1
3/16"	6,35	14,3	1,25	101 00 1
1/4"	7,15	15,9	1,65	151 00 1
5/16"	8,75	17,45	1,65	201 00 1
3/8"	10,3	20,6	1,65	251 00 1
7/16"	11,9	23,4	1,65	301 00 1
1/2"	13,5	27	2,4	351 00 1
5/8"	16,65	33,3	2,4	451 00 0,5
3/4"	20,6	37,3	3,4	501 00 0,5
7/8"	23,8	44,45	3,4	551 00 0,5
1"	26,95	50,8	3,4	601 00 0,5

Acabamento: **00 Polido**
 Acabado: **Sin Recubrimiento**
 Finish: **Plain**

Embalagem padrão em cento
 Embalaje padrón en ciento
 Standard packaging in hundred

INOX 304 - ARRUELA FUNILEIRO*Acero inoxidable 304 (A2) - Arandela de ala ancha**304 (A2) stainless steel - Fender washer***ARRUELA FUNILEIRO INOX 304**

Dimensões: Padrão CISER

Material: Aço inox AISI 304/A2-70

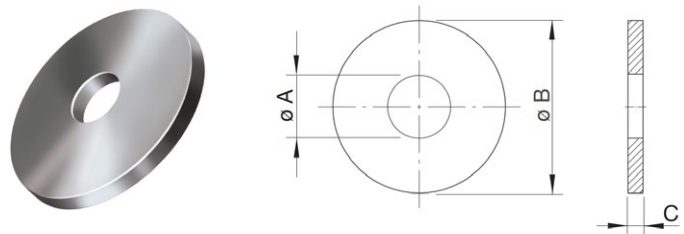
*Dimensiones: Padrón CISER**Material: Acero inoxidable AISI 304/A2-70**Dimensions: CISER Standard**Material: Stainless steel AISI 304/A2-70*

Dimensões / Dimensiones / Dimensions				
Dimensão nominal <i>Dimensión nominal</i> Nominal size	ø A Interno mínimo. (mm) <i>Interior mínimo / Minimum inside</i>	ø B Externo máximo (mm) <i>Exterior máximo / Maximum outside</i>	C Espessura máxima <i>Espesor máxima / Maximum thickness</i>	Referência / Referencia / Reference
3/16"	5,3	25,6	1,7	102 00 4
1/4"	7	28,6	2,2	151 00 4
5/16"	8,3	32,6	2,2	201 00 2
3/8"	10,3	38,6	2,2	251 00 1,5
1/2"	13,3	44,6	3,4	351 00 0,8

Acabamento: **00 Polido**
 Acabado: *Sin Recubrimiento*
 Finish: *Plain*

Embalagem padrão em cento
 Embalaje padrón en ciento
 Standard packaging in hundred

INOX 304 - ARRUELA LISA

Acero inoxidable 304 (A2) - Arandela plana

304 (A2) stainless steel - Flat washer

AR LI INOX 304

Dimensões: DIN 125 A - Parte 1

Material: Aço inox AISI 304

Observação: Austenítico,
não magnético e não temperável

Dimensiones: DIN 125 A - Parte 1

Material: Acero inoxidable AISI 304

Observación: Austenítico,
no magnético y no endurece

Dimensions: DIN 125 A - Part 1

Material: Stainless steel AISI 304

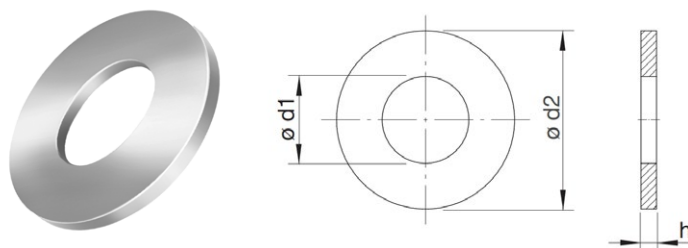
Observation: Austenitic, non-magnetic
and cannot be hardened

Dimensões / Dimensiones / Dimensions				
Dimensão nominal Dimensión nominal Nominal size	ø d1	ø d2	h	Referência / Referencia / Reference
	Interno mínimo. (mm) Interior mínimo / Minimum inside	Externo máximo (mm) Exterior máximo / Maximum outside	Espessura ref. (mm) Espesor ref. / Ref. thickness	
2	2,2	5	0,3	001 00 1
3	3,2	7	0,5	101 00 1
4	4,3	9	0,8	151 00 1
5	5,3	10	1	201 00 1
6	6,4	12	1,6	251 00 1
8	8,4	16	1,6	351 00 1
10	10,5	20	2	401 00 1
12	13	24	2,5	451 00 1
14	15	28	2,5	501 00 1
16	17	30	3	551 00 0,5
20	21	37	3	651 00 0,5

Acabamento: **00 Polido**
 Acabado: **Sin Recubrimiento**
 Finish: **Plain**

Embalagem padrão em cento
 Embalaje padrón en ciento
 Standard packaging in hundred

INOX 304 - ARRUELA LISA ABA LARGA*Acero inoxidable 304 (A2) - Arandela plana chapista**304 (A2) stainless steel - Fender washer***ARRUELA LI ABA LARGA INOX 304**

Dimensões: DIN 9021

Material: Aço inox AISI 304/A2-70

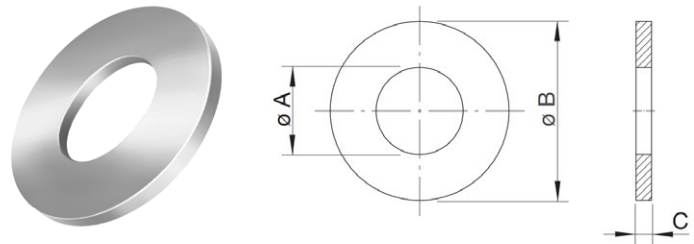
*Dimensiones: DIN 9021**Material: Acero inoxidable AISI 304/A2-70**Dimensions: DIN 9021**Material: Stainless steel AISI 304/A2-70*

Dimensões / Dimensiones / Dimensions				
Dimensão nominal <i>Dimensión nominal</i> Nominal size	ø A Interno mínimo. (mm) <i>Interior mínimo / Minimum inside</i>	ø B Externo máximo (mm) <i>Exterior máximo / Maximum outside</i>	C Espessura máxima (mm) <i>Espesor máxima / Maximum thickness</i>	Referência / Referencia / Reference
5	5,3	15	1,2	201 00 10
6	6,4	18	1,6	251 00 10
8	8,4	24	2	351 00 4
10	10,5	30	2,5	401 00 2
12	13	37	3	451 00 1,2

Acabamento: **00 Polido**
 Acabado: **Sin Recubrimiento**
 Finish: **Plain**

Embalagem padrão em cento
 Embalaje padrón en ciento
 Standard packaging in hundred

INOX 304 - ARRUELA DE PRESSÃO

Acero inoxidable 304 (A2) - Arandela de presión

304 (A2) stainless steel - Regular lock washers

AR PR INOX 304

Dimensões: ASME B 18.21.1

Material: Aço inox AISI 304

Observação: Austenítico, não magnético e não temperável

Dimensiones: ASME B 18.21.1

Material: Acero inoxidable AISI 304

Observación: Austenítico, no magnético y no endurecer

Dimensions: ASME B 18.21.1

Material: Stainless steel AISI 304

Observation: Austenitic, non-magnetic and cannot be hardened

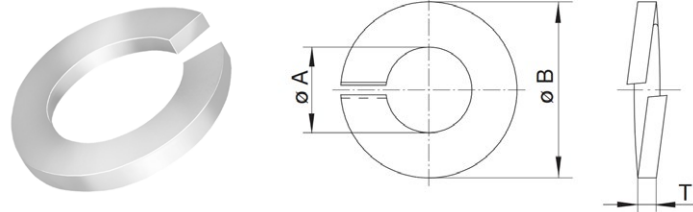

Dimensões / Dimensiones / Dimensions				
Dimensão nominal Dimensión nominal Nominal size	Ø A Interno mínimo. (mm) Interior mínimo / Minimum inside	Ø B Externo máximo (mm) Exterior máximo / Maximum outside	T Espessura mínima (mm) Espesor mínimo / Minimum thickness	Referência / Referencia / Reference
5/32" (N° 8)	4,24	7,44	1,02	051 00 1
N° 10 (3/16")	4,9	8,48	1,19	101 00 1
1/4"	6,4	12,37	1,57	151 00 1
5/16"	7,97	14,8	1,98	201 00 1
3/8"	9,57	17,27	2,39	251 00 1
1/2"	12,75	22,07	3,17	351 00 1
5/8"	15,95	27,25	3,96	451 00 0,5
3/4"	19,12	32,13	4,77	501 00 0,5
7/8"	22,3	37,05	5,56	551 00 0,5
1"	25,47	42,06	6,35	601 00 0,5

Acabamento: **00 Polido**
 Acabado: Sin Recubrimiento
 Finish: Plain

Embalagem padrão em cento
 Embalaje padrón en ciento
 Standard packaging in hundred

INOX 304 - ARRUELA DE PRESSÃO*Acero inoxidable 304 (A2) - Arandela de presión**304 (A2) stainless steel - Regular lock washers***AR PR INOX 304**

Dimensões: DIN 127 Tipo B

Material: Aço inox AISI 304

Observação: Austenítico, não magnético e não temperável

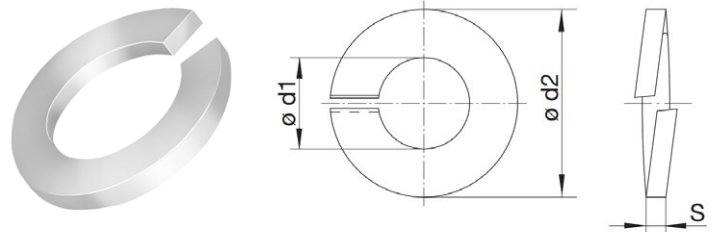
*Dimensiones: DIN 127 Tipo B**Material: Acero inoxidable AISI 304**Observación: Austenítico, no magnético y no endurecer**Dimensions: DIN 127 Type B**Material: Stainless steel AISI 304**Observation: Austenitic, non-magnetic and cannot be hardened*

Dimensões / Dimensiones / Dimensions				
Dimensão nominal <i>Dimensión nominal</i> <i>Nominal size</i>	ø A Interno mínimo. (mm) <i>Interior mínimo / Minimum inside</i>	ø B Externo máximo (mm) <i>Exterior máximo / Maximum outside</i>	S Espessura máxima (mm) <i>Espesor máxima / Maximum thickness</i>	Referência / Referencia / Reference
3	3,1	6,2	0,9	101 00 1
4	4,1	7,6	1	151 00 1
5	5,1	9,2	1,3	201 00 1
6	6,1	11,8	1,7	251 00 1
8	8,1	14,8	2,1	351 00 1
10	10,2	18,1	2,35	401 00 1
12	12,2	21,1	2,65	451 00 1
14	14,2	24,1	3,15	501 00 1
16	16,2	27,4	3,7	551 00 0,5
20	20,2	33,6	4,2	651 00 0,5

Acabamento: **00 Polido**
 Acabado: *Sin Recubrimiento*
 Finish: *Plain*

Embalagem padrão em cento
 Embalaje padrón en ciento
 Standard packaging in hundred

INOX 304 - PARAFUSO MÁQUINA - FENDA SIMPLES

Acero inoxidable 304 (A2) - Tornillo máquina - Ranura sencilla
304 (A2) stainless steel - Machine screw slotted drive

PA MQ CL FE INOX 304

Dimensões: DIN 84

Rosca: Inteira - DIN 13 (ISO 965) - 6g

Material: Aço inox AISI 304

Observação: Austenítico, não magnético e não temperável

Dimensiones: DIN 84

Rosca: Entera - DIN 13 (ISO 965) - 6g

Material: Acero inoxidable AISI 304

Observación: Austenítico, no magnético y no endurecer

Dimensions: DIN 84

Full thread: DIN 13 (ISO 965) - 6g

Material: Stainless steel AISI 304

Observation: Austenitic, non-magnetic and cannot be hardened

Cabeça cilíndrica

Cabeza cilíndrica

Cheese head

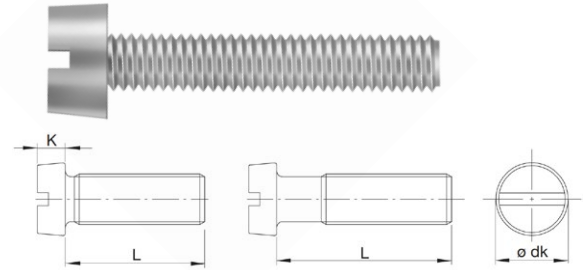

Dimensões / Dimensiones / Dimensions				
Dimensão nominal Dimensión nominal / Nominal size	M3	M4	M5	M6
Passo / Paso / Pitch	0,50	0,70	0,80	1,00
Cabeça / Head Cabeza / Head (mm)	ø dk Máximo / Maximum	5,50	7,00	8,50
	K Altura máxima / Maximum height	2,00	2,60	3,30
L Comprimento / Longitud / Length	Referência / Referencia / Reference			
6	255 00 2	505 00 2		
8		507 00 2	707 00 2	
10	260 00 2	510 00 2	710 00 2	810 00 1
12		512 00 2	712 00 2	812 00 1
16		516 00 2	716 00 2	816 00 1
20		519 00 2	719 00 2	819 00 1
25		521 00 2	721 00 2	821 00 1
30		522 00 2		822 00 1

Acabamento: **00 Polido**
Acabado: Sin Recubrimiento
Finish: Plain

Embalagem padrão em cento
Embalaje padrón en ciento
Standard packaging in hundred

INOX 304 - PARAFUSO MÁQUINA - FENDA SIMPLES

Acero inoxidable 304 (A2) - Tornillo máquina - Ranura sencilla
304 (A2) stainless steel - Machine screw slotted drive

PA MQ CH FE INOX 304

Dimensões: DIN 963

Rosca: Inteira - DIN 13 (ISO 965) - 6g

Material: Aço inox AISI 304

Observação: Austenítico, não magnético e não temperável

Dimensiones: DIN 963

Rosca: Entera - DIN 13 (ISO 965) - 6g

Material: Acero inoxidable AISI 304

Observación: Austenítico, no magnético y no endurecer

Dimensions: DIN 963

Full thread: DIN 13 (ISO 965) - 6g

Material: Stainless steel AISI 304

Observation: Austenitic, non-magnetic and cannot be hardened

Cabeça chata

Cabeza plana

Flat head

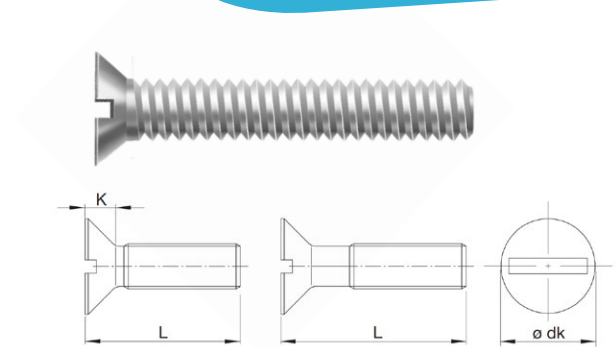

Dimensões / Dimensiones / Dimensions				
Dimensão nominal <i>Dimensión nominal / Nominal size</i>	M4	M5	M6	M8
Passo / Paso / Pitch	0,70	0,80	1,00	1,25
Cabeça / Head <i>Cabeza / Head (mm)</i>	ø dk Máximo / Maximum	7,50	9,20	11,00
	K Altura máxima / Maximum height	2,20	2,50	3,00
L Comprimento / Longitud / Length	Referência / Referencia / Reference			
10	510 00 2			
12	512 00 2			
20	519 00 2		817 00 1	969 00 1
25		721 00 2	821 00 1	
30		722 00 2		

Acabamento: **00 Polido**
Acabado: **Sin Recubrimiento**
Finish: **Plain**

Embalagem padrão em cento
Embalaje padrón en ciento
Standard packaging in hundred

INOX 304 - PARAFUSO MÁQUINA - FENDA PHILLIPS

Acero inoxidable 304 (A2) - Tornillo máquina - Ranura Phillips
304 (A2) stainless steel - Machine screw Phillips drive

PA MQ PN PH INOX 304

Dimensões: DIN 7985

Rosca: Inteira - DIN 13 (ISO 965) - 6g

Material: Aço inox AISI 304

Observação: Austenítico, não magnético e não temperável

Dimensiones: DIN 7985

Rosca: Entera - DIN 13 (ISO 965) - 6g

Material: Acero inoxidable AISI 304

Observación: Austenítico, no magnético y no endurecer

Dimensions: DIN 7985

Full thread: DIN 13 (ISO 965) - 6g

Material: Stainless steel AISI 304

Observation: Austenitic, non-magnetic and cannot be hardened

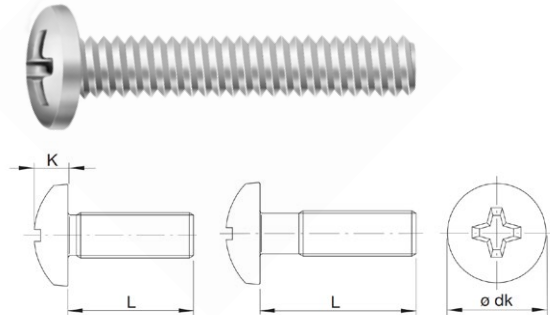
**Cabeça panela**

Cabeza fijadora

Pan head

Dimensões / Dimensiones / Dimensions				
Dimensão nominal Dimensión nominal / Nominal size	M3	M4	M5	M6
Passo / Paso / Pitch	0,50	0,70	0,80	1,00
Cabeça / Head (mm)	ø dk Máximo / Maximum	6,00	8,00	10,00
	K Altura máxima / Maximum height	2,52	3,25	3,95
L Comprimento / Longitud / Length	Referência / Referencia / Reference			
6	255 00 2	505 00 2		
8	257 00 2	507 00 2	707 00 2	
10	260 00 2	510 00 2	710 00 2	
12	262 00 2	512 00 2	712 00 2	812 00 1
16	266 00 2	516 00 2	716 00 2	816 00 1
20		519 00 2	719 00 2	819 00 1
25		521 00 2	721 00 2	821 00 1
30		522 00 2	722 00 2	822 00 1
35			724 00 2	
40			726 00 2	

Acabamento: **00 Polido**
Acabado: Sin Recubrimiento
Finish: Plain

Embalagem padrão em cento
Embalaje padrón en ciento
Standard packaging in hundred

INOX 304 - PARAFUSO MÁQUINA - FENDA PHILLIPS

Acero inoxidable 304 (A2) - Tornillo máquina - Ranura Phillips
304 (A2) stainless steel - Machine screw Phillips drive

PA MQ CH PH INOX 304

Dimensões: DIN 965

Rosca: Inteira - DIN 13 (ISO 965) - 6g

Material: Aço inox AISI 304

Observação: Austenítico, não magnético e não temperável

Dimensiones: DIN 965

Rosca: Entera - DIN 13 (ISO 965) - 6g

Material: Acero inoxidable AISI 304

Observación: Austenítico, no magnético y no endurecer

Dimensions: DIN 965

Full thread: DIN 13 (ISO 965) - 6g

Material: Stainless steel AISI 304

Observation: Austenitic, non-magnetic and cannot be hardened

Cabeça chata

Cabeza plana

Flat head

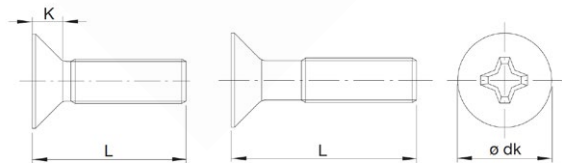
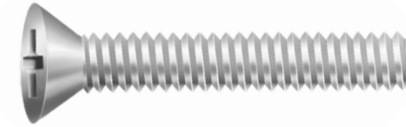
**Dimensões / Dimensiones / Dimensions**

Dimensão nominal Dimensión nominal / Nominal size	M3	M4	M5	M6	M8	
Passo / Paso / Pitch	0,50	0,70	0,80	1,00	1,25	
Cabeça / Head (mm)	ø dk Máximo / Maximum	5,60	7,50	9,20	11,00	14,50
	K Altura máxima / Maximum height	1,65	2,20	2,50	3,00	4,00
L Comprimento / Longitud / Length	Referência / Referencia / Reference					
6	255 00 2	505 00 2				
8		507 00 2				
10	260 00 2	510 00 2	710 00 2			
12	262 00 2	512 00 2	712 00 2	812 00 1		
16	266 00 2	516 00 2	716 00 2	816 00 1		
20		519 00 2	719 00 2	819 00 1	969 00 1	
25		521 00 2	721 00 2	821 00 1	971 00 1	
30			722 00 2	822 00 1	972 00 1	
35			724 00 2			
40				826 00 1	976 00 0,5	
50				828 00 1		

Acabamento: **00 Polido**
Acabado: Sin Recubrimiento
Finish: Plain

Embalagem padrão em cento
Embalaje padrón en ciento
Standard packaging in hundred

INOX 304 - PARAFUSO MÁQUINA - FENDA SIMPLES

Acero inoxidable 304 (A2) - Tornillo máquina ranura sencillo

304 (A2) stainless steel - Machine screw slotted drive

PA MQ RE INOX 304

Dimensões: Padrão CISER - BSW: BS450

Rosca: Inteira ASME B 11 / BS 84 - 2A

Material: Aço inox AISI 304

Observação: Austenítico, não magnético e não temperável

Dimensiones: Padrón CISER - BSW: BS450

Rosca: Entera ASME B 11 / BS 84 - 2A

Material: Acero inoxidable AISI 304

Observación: Austenítico, no magnético y no endurecer

Dimensions: CISER Standard - BSW: BS450

Full thread: ASME B 11 / BS 84 - 2A

Material: Stainless steel AISI 304

Observation: Austenitic, non-magnetic and cannot be hardened

Cabeça redonda

Cabeza redonda

Round head

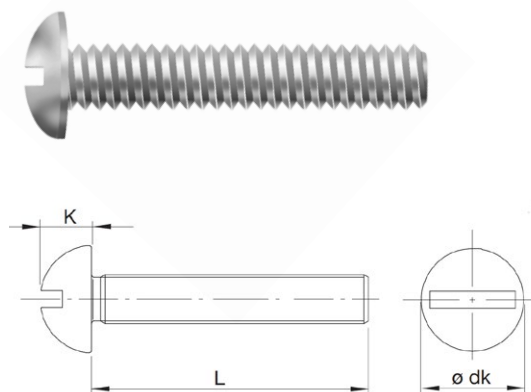
**Dimensões / Dimensiones / Dimensions**

Dimensão nominal Dimensión nominal / Nominal size	1/8" (BSW)	5/32" (BSW)	3/16" N° 10 (UNC)	1/4" (UNC)	5/16" (UNC)	
F.P.P. / H.P.P. / T.P.I.	40	32	24	20	18	
Cabeça / Head (mm)	ø dk Máximo / Maximum	5,56	6,95	8,33	11,13	13,89
	K Altura máxima / Maximum height	2,21	2,58	3,33	4,45	5,56
L Comprimento / Longitud / Length	Referência / Referencia / Reference					
3/8"		053 00 2	103 00 2	153 00 1		
1/2"	005 00 2	055 00 2	105 00 2	155 00 5		
5/8"			107 00 2	157 00 1		
3/4"			108 00 2	158 00 1		
1"			110 00 2	160 00 1		
1.1/4"			111 00 2			
1.1/2"			112 00 2	162 00 1		
2"			114 00 1	164 00 1		
2.1/2"			116 00 1	166 00 0,5	216 00 0,5	
3"			118 00 1	168 00 0,5		

Acabamento: **00 Polido**
 Acabado: Sin Recubrimiento
 Finish: Plain

Embalagem padrão em cento
 Embalaje padrón en ciento
 Standard packaging in hundred

INOX 304 - PARAFUSO MÁQUINA - FENDA SIMPLES

Acero inoxidable 304 (A2) - Tornillo máquina ranura sencillo

304 (A2) stainless steel - Machine screw slotted drive

PA MQ CH INOX 304

Dimensões: Padrão CISER - BSW: BS450

Rosca: Inteira ASME B 11 / BS 84 - 2A

Material: Aço inox AISI 304

Observação: Austenítico, não magnético e não temperável

Dimensiones: Padrón CISER - BSW: BS450

Rosca: Entera ASME B 11 / BS 84 - 2A

Material: Acero inoxidable AISI 304

Observación: Austenítico, no magnético y no endurecer

Dimensions: CISER Standard - BSW: BS450

Full thread: ASME B 11 / BS 84 - 2A

Material: Stainless steel AISI 304

Observation: Austenitic, non-magnetic and cannot be hardened

Cabeça chata

Cabeza plana

Flat head

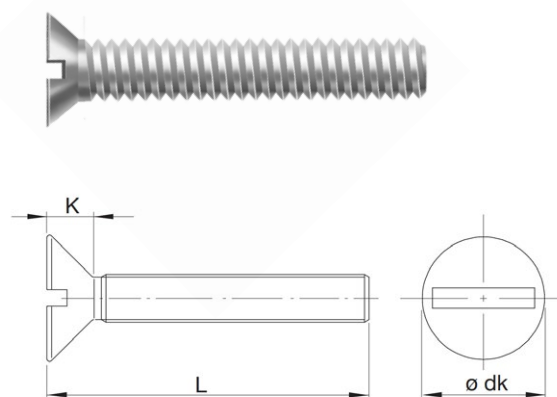

Dimensões / Dimensiones / Dimensions			
Dimensão nominal Dimensión nominal / Nominal size	5/32" (BSW)	3/16" N° 10 (UNC)	1/4" (UNC)
F.P.P. / H.P.P. / T.P.I.	32	24	20
Cabeça / Head (mm)	ø dk Máximo / Maximum	8,33	11,13
	K Altura máxima / Maximum height	1,99	3,07
L Comprimento / Longitud / Length	Referência / Referencia / Reference		
3/8"	053 00 2		
1/2"		105 00 2	
5/8"		107 00 2	157 00 1
3/4"		108 00 2	158 00 1
1"		110 00 2	160 00 1
1.1/4"			161 00 1
1.1/2"		112 00 2	162 00 1
2"			164 00 1
2.1/2"		116 00 1	

Acabamento: **00 Polido**
 Acabado: Sin Recubrimiento
 Finish: Plain

Embalagem padrão em cento
 Embalaje padrón en ciento
 Standard packaging in hundred

INOX 304 - PARAFUSO AUTO ATARRAXANTE**FENDA PHILLIPS**

Acero inoxidable 304 (A2) - Tornillo auto atarraxador ranura Phillips

304 (A2) stainless steel - Self-tapping screw Phillips drive

PA PN PH AA INOX 304

Dimensões: DIN 7981

Rosca: Auto atarraxante tipo CDIN 7970 (ISO 1478)

Material: Aço inox AISI 304

Observação: Austenítico, não magnético e não temperável

Dimensiones: DIN 7981

Rosca: Auto atarraxadora tipo C - DIN 7970 (ISO 1478)

Material: Acero inoxidable AISI 304

Observación: Austenítico, no magnético y no endurecer

Dimensions: DIN 7981

Thread: Self-Tapping type C - DIN 7970 (ISO 1478)

Material: Stainless steel AISI 304

Observation: Austenitic, non-magnetic and cannot be hardened

Cabeça panela

Cabeza fijadora

Pan head

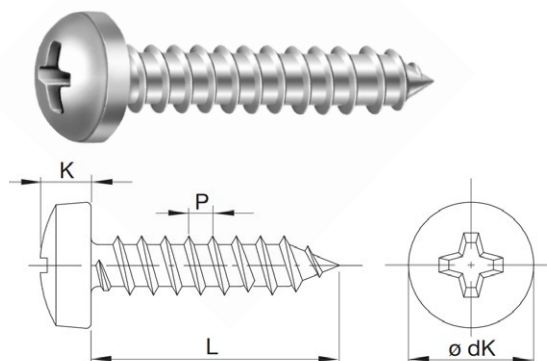
**Dimensões / Dimensiones / Dimensions**

Dimensão nominal Dimensión nominal / Nominal size		2,9 (N° 4)	3,5 (N° 6)	3,9 (N° 7)	4,2 (N° 8)	4,8 (N° 10)	5,5 (N° 12)	6,3 (N° 14)
P Passo / Paso / Pitch		1,10	1,30	1,30	1,40	1,60	1,80	1,80
Cabeça / Head (mm)	ø dk Mínimo / Minimum	5,30	6,54	7,14	7,84	9,14	10,37	12,07
	ø dk Máximo / Maximum	5,60	6,90	7,50	8,20	9,50	10,80	12,50
	K Altura mínima / Minimum height	1,95	2,35	2,55	2,75	3,25	3,65	4,25
	K Altura máxima / Maximum height	2,20	2,60	2,80	3,05	3,55	3,95	4,55
L Comprimento / Longitud / Length		Referência / Referencia / Reference						
mm	pol / pul / in							
6,5	1/4"	206 00 2	356 00 2	456 00 0,5				
9,5	3/8"	209 00 03* 2	359 00 03* 2	459 00 2	559 00 03* 2			
13	1/2"	213 00 03* 2	363 00 2	463 00 2	563 00 03* 2	663 00 03* 2	763 00 2	913 00 0,5
16	5/8"	216 00 2	366 00 2	466 00 2	566 00 03* 2	666 00 03* 2	766 00 0,5	
19	3/4"	218 00 2	368 00 2	468 00 03* 2	568 00 03* 2	668 00 03* 2	768 00 0,5	918 00 0,5
22	7/8"		370 00 2	470 00 2	570 00 2	670 00 2	770 00 0,5	
25	1"		371 00 2	471 00 2	571 00 03* 2	671 00 03* 2	771 00 0,5	921 00 0,5
32	1.1/4"		373 00 2	473 00 2	573 00 03* 2	673 00 2	773 00 0,5	923 00 0,5
38	1.1/2"		375 00 2	475 00 2	575 00 03* 2	675 00 2		925 00 0,5
45	1.3/4"				577 00 0,5	677 00 2	777 00 0,5	927 00 0,5
50	2"				578 00 0,5	678 00 2	778 00 0,5	928 00 0,5
60	2.3/8"					680 00 0,5	780 00 0,5	930 00 0,5
70	2.3/4"					682 00 0,5	782 00 0,5	
80	3.1/8"					684 00 0,5	784 00 0,5	934 00 0,5
90	3.1/2"					685 00 0,5	785 00 0,5	

Acabamento: **00 Polido** **03 Zincado Preto**
 Acabado: Sin Recubrimiento Cincado Negro
 Finish: Plain Black Zinc

Embalagem padrão em cento
 Embalaje padrón en ciento
 Standard packaging in hundred

INOX 304 - PARAFUSO AUTO ATARRAXANTE FENDA PHILLIPS

Acero inoxidable 304 (A2) - Tornillo auto atarraxador ranura Phillips

304 (A2) stainless steel - Self-tapping screw Phillips drive

PA CH PH AA INOX 304

Dimensões: DIN 7982

Rosca: Auto atarraxante tipo C - DIN 7970 (ISO 1478)

Material: Aço inox AISI 304

Observação: Austenítico, não magnético e não temperável

Dimensiones: DIN 7982

Rosca: Auto atarraxadora tipo C - DIN 7970 (ISO 1478)

Material: Acero inoxidable AISI 304

Observación: Austenítico, no magnético y no endurecer

Dimensions: DIN 7982

Thread: Self-Tapping type C - DIN 7970 (ISO 1478)

Material: Stainless steel AISI 304

Observation: Austenitic, non-magnetic and cannot be hardened

Cabeça chata

Cabeça plana

Flat head

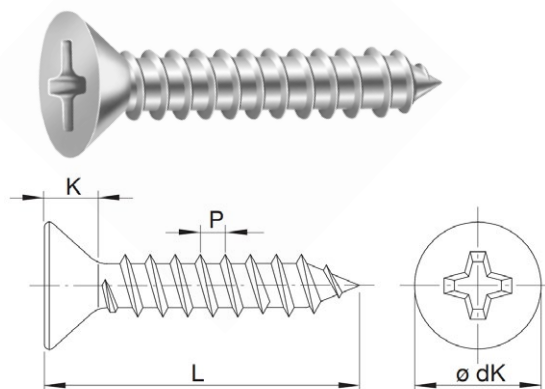

Dimensões / Dimensiones / Dimensions

Dimensão nominal Dimensión nominal / Nominal size		2,9 (N° 4)	3,5 (N° 6)	3,9 (N° 7)	4,2 (N° 8)	4,8 (N° 10)	5,5 (N° 12)	6,3 (N° 14)
P Passo / Paso / Pitch		1,10	1,30	1,30	1,40	1,60	1,80	1,80
Cabeça / Head (mm)	ø dk Mínimo / Minimum	5,20	6,44	7,14	7,74	9,14	10,37	11,97
	ø dk Máximo / Maximum	5,50	6,80	7,50	8,10	9,50	10,80	12,40
	K Altura ref. / Ref. height	1,70	2,10	2,30	2,50	3,00	3,40	3,80
L Comprimento / Longitud / Length		Referência / Referencia / Reference						
mm	pol / pul / in							
6,5	1/4"	206 00 2						
9,5	3/8"	209 00 2	359 00 2	459 00 2	559 00 03* 2			
13	1/2"	213 00 2	363 00 2	463 00 2	563 00 03* 2	663 00 2	763 00 2	
16	5/8"	216 00 2	366 00 2	466 00 2	566 00 03* 2	666 00 2		
19	3/4"	218 00 2	368 00 2	468 00 2	568 00 2	668 00 03* 2	768 00 0,5	
22	7/8"	220 00 0,5	370 00 2	470 00 2	570 00 2	670 00 2	770 00 0,5	
25	1"		371 00 2	471 00 2	571 00 03* 2	671 00 03* 2	771 00 0,5	921 00 0,5
32	1.1/4"		373 00 2	473 00 2	573 00 2	673 00 2	773 00 0,5	923 00 0,5
38	1.1/2"		375 00 2	475 00 2	575 00 2	675 00 2	775 00 0,5	925 00 0,5
45	1.3/4"				577 00 0,5	677 00 2	777 00 0,5	
50	2"				578 00 0,5	678 00 2	778 00 0,5	928 00 0,5
60	2.3/8"					680 00 0,5	780 00 0,5	930 00 0,5
70	2.3/4"					682 00 0,5	782 00 0,5	932 00 0,5
80	3.1/8"					684 00 0,5	784 00 0,5	934 00 0,5
90	3.1/2"						785 00 0,5	
100	4"						786 00 0,5	

Acabamento: **00 Polido**
Acabado: Sin Recubrimiento
Finish: Plain

Embalagem padrão em cento
Embalaje padrón en ciento
Standard packaging in hundred

INOX 304 - PARAFUSO AUTO ATARRAXANTE FENDA SIMPLES

Acero inoxidable 304 (A2) - Tornillo auto atarraxador ranura sencilla

304 (A2) stainless steel - Self-tapping screw slotted drive

PA PN FE AA INOX 304

Dimensões: DIN 7971

Rosca: Auto atarraxante tipo C - DIN 7970 (ISO 1478)

Material: Aço inox AISI 304

Observação: Austenítico, não magnético e não temperável

Dimensiones: DIN 7971

Rosca: Auto atarraxadora tipo C - DIN 7970 (ISO 1478)

Material: Acero inoxidable AISI 304

Observación: Austenítico, no magnético y no endurecer

Dimensions: DIN 7971

Thread: Self-Tapping type C - DIN 7970 (ISO 1478)

Material: Stainless steel AISI 304

Observation: Austenitic, non-magnetic and cannot be hardened

Cabeça panela

Cabeza fijadora

Pan head

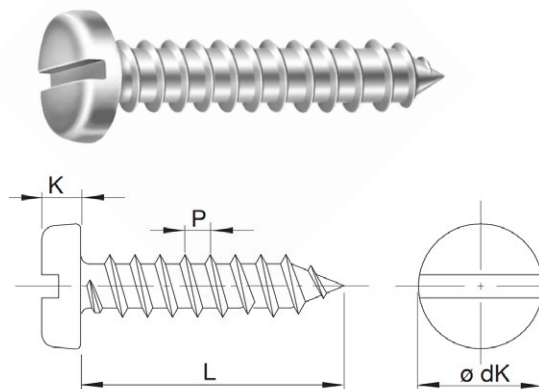

Dimensões / Dimensiones / Dimensions

Dimensão nominal Dimensión nominal / Nominal size		3,5 (N° 6)	3,9 (N° 7)	4,2 (N° 8)	4,8 (N° 10)	5,5 (N° 12)
P Passo / Paso / Pitch		1,30	1,30	1,40	1,60	1,80
Cabeça / Head (mm)	ø dk Mínimo / Minimum	6,54	7,14	7,84	9,14	10,40
	ø dk Máximo / Maximum	6,90	7,50	8,20	9,50	10,80
	K Altura mínima / Minimum height	1,85	2,00	2,15	2,50	2,85
	K Altura máxima / Maximum height	2,10	2,25	2,45	2,80	3,20
L Comprimento / Longitud / Length		Referência / Referencia / Reference				
mm	pol / pul / in					
9,5	3/8"	359 00 03* 2				
13	1/2"	363 00 2		563 00 03* 2	663 00 03* 2	
16	5/8"			566 00 03* 2	666 00 03* 2	
19	3/4"			568 00 03* 2	668 00 03* 2	
25	1"	371 00 2		571 00 03* 2	671 00 03* 2	
32	1.1/4"		473 00 2	573 00 03* 2	673 00 2	
38	1.1/2"			575 00 03* 2	675 00 2	775 00 0,5
45	1.3/4"				677 00 2	777 00 0,5
50	2"			578 00 0,5	678 00 2	778 00 0,5

Acabamento: 00 Polido
Acabado: Sin Recubrimiento
Finish: Plain

Embalagem padrão em cento
Embalaje padrón en ciento
Standard packaging in hundred

INOX 304 - PARAFUSO AUTO ATARRAXANTE FENDA SIMPLES

Acero inoxidable 304 (A2) - Tornillo auto atarraxador ranura sencilla
304 (A2) stainless steel - Self-tapping screw slotted drive

PA CH FE AA INOX 304

Dimensões: DIN 7972

Rosca: Auto atarraxante tipo C - DIN 7970 (ISO 1478)

Material: Aço inox AISI 304

Observação: Austenítico, não magnético e não temperável

Dimensiones: DIN 7972

Rosca: Auto atarraxadora tipo C - DIN 7970 (ISO 1478)

Material: Acero inoxidable AISI 304

Observación: Austenítico, no magnético y no endurecer

Dimensions: DIN 7972

Thread: Self-Tapping type C - DIN 7970 (ISO 1478)

Material: Stainless steel AISI 304

Observation: Austenitic, non-magnetic and cannot be hardened

Cabeça chata

Cabeza plana

Flat head

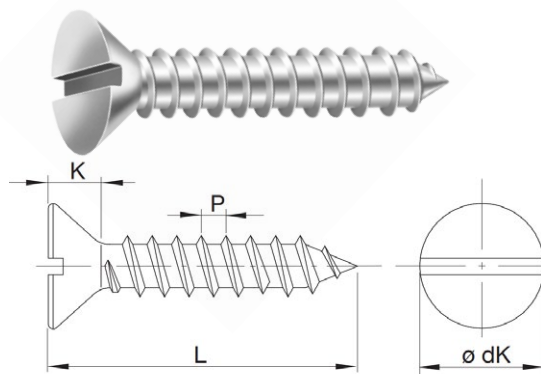

Dimensões / Dimensiones / Dimensions						
Dimensão nominal <i>Dimensión nominal / Nominal size</i>		3,5 (N° 6)	3,9 (N° 7)	4,2 (N° 8)	4,8 (N° 10)	5,5 (N° 12)
P Passo / Paso / Pitch		1,30	1,30	1,40	1,60	1,80
Cabeça / Head <i>Cabeza / Head</i> (mm)	ø dk Mínimo / Minimum	6,44	7,14	7,74	9,14	10,37
	ø dk Máximo / Maximum	6,80	7,50	8,10	9,50	10,80
	K Altura ref. / Ref. height	2,10	2,30	2,50	3,00	3,40
L Comprimento / Longitud / Length		Referência / Referencia / Reference				
mm	pol / pul / in					
25	1"	371 00 2		571 00 03* 2	671 00 03* 2	
32	1.1/4"		473 00 2	573 00 03* 2	673 00 2	
38	1.1/2"			575 00 03* 2	675 00 2	
45	1.3/4"				677 00 2	
50	2"				678 00 2	778 00 0,5
60	2.3/8"					780 00 0,5

Acabamento: 00 Polido
Acabado: Sin Recubrimiento
Finish: Plain

Embalagem padrão em cento
Embalaje padrón en ciento
Standard packaging in hundred

INOX 304 - PARAFUSO AUTO ATARRAXANTE PARA ESQUADRIAS DE ALUMÍNIO

Acero inoxidable 304 (A2) - Tornillo auto atarraxador para puertas y ventanas de aluminio
304 (A2) stainless steel - Self-tapping screw for aluminum frames

PA PN PHPL AA INOX 304

Dimensões da cabeça: DIN 7981

Rosca: Auto atarraxante com piloto - DIN 7970 (ISO 1478)

Material: Aço inox AISI 304

Observação: Austenítico, não magnético e não temperável

Dimensiones de la cabeza: DIN 7981

Rosca: Auto atarraxadora con piloto - DIN 7970 (ISO 1478)

Material: Acero inoxidable AISI 304

Observación: Austenítico, no magnético y no endurecer

Head dimensions: Slotted drive: DIN 7981

Thread: Self-Tapping with pilot - DIN 7970 (ISO 1478)

Material: Stainless Steel AISI 304

Observation: Austenitic, non-magnetic and cannot be hardened

Fenda Phillips

Ranura Phillips

Phillips drive

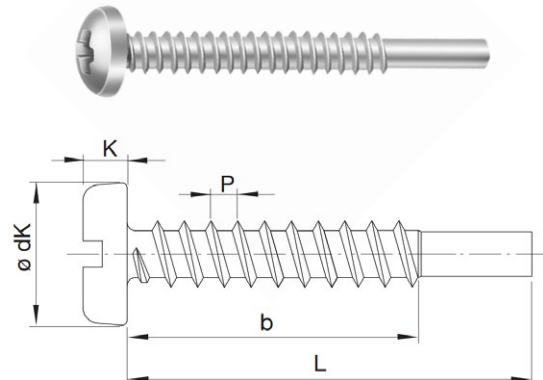

Dimensões / Dimensiones / Dimensions

Dimensão nominal Dimensión nominal / Nominal size		3,90	4,20	4,80
P Passo / Paso / Pitch		1,30	1,40	1,60
Cabeça / Head (mm)	ø dk Mínimo / Minimum	7,14	7,84	9,14
	ø dk Máximo / Maximum	7,50	8,20	9,50
	K Altura mínima / Minimum height	2,55	2,75	3,25
	K Altura máxima / Maximum height	2,80	3,05	3,55
L Comprimento Longitud / Length	b Comp. da rosca Longitud de la rosca Thread length	Referência / Referencia / Reference		
38	25	475 00 2		
32	25		573 00 2	
25	20			671 00 2
32	25			673 00 2
50	30			678 00 2

Acabamento: 00 Polido
Acabado: Sin Recubrimiento
Finish: Plain

Embalagem padrão em cento
Embalaje padrón en ciento
Standard packaging in hundred

INOX 304 - CHUMBADOR PARABOLT PBC

Acero inoxidable 304 (A2) - Anclaje metálico - modelo PBC
304 (A2) stainless steel - Wedge anchor - PBC model

PBC PARABOLT**UNC: 376**

Dimensões: Padrão CISER

Chumbador passante rosca externa

Rosca: ASME B1.1 - 2A

Material: Aço Inox AISI 304

Observação: Austenítico, não magnético e não temperável
Fornecido com componentes montados

Dimensiones: Padrón CISER

Anclaje pasante rosca exterior

Rosca: ASME B1.1 - 2A

Material: Acero inoxidable AISI 304

Observación: Austenítico, no magnético y no endurecer
Suministrado ensamblado

Dimensions: CISER standard

Through bolt

Thread: ASME B1.1 - 2A

Material: Stainless steel AISI 304

Observation: Austenitic, non-magnetic and cannot be hardened
Supplied assembled

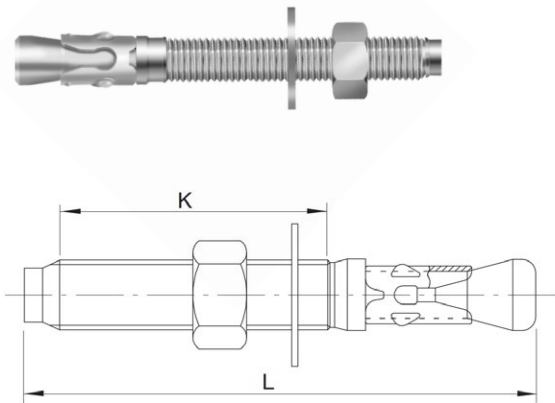
**Dimensões / Dimensiones / Dimensions**

Referência Referencia Reference	Dimensão nominal Dimensión nominal Nominal size	F.P.P. H.P.P. T.P.I.	Furo Agujero Hole	L Comprimento total Longitud total Total length	K Comprimento mín. da rosca Longitud mín. de la rosca Minimum thread length	Espessura máxima a ser fixada Espesor máximo de fijación Maximum fixture thickness (mm)	Referência Referencia Reference
PBC14214	1/4"	20	1/4"	2.1/4"	31	19	165 00 10
PBC14314				3.1/4"	56	44,4	169 00 10
PBC56314	5/16"	18	5/16"	3.1/4"	53	33,3	219 00 10
PBC38300	3/8"	16	3/8"	3"	44	25,4	268 00 10
PBC38334				3.3/4"	63	44,4	271 00 10
PBC12334	1/2"	13	1/2"	3.3/4"	56	36,5	371 00 10
PBC12400				4"	62	38,1	372 00 5
PBC12414				4.1/4"	68	44,4	806 00 5
PBC58412	5/8"	11	5/8"	4.1/2"	69	36,5	473 00 5
PBC58500				5"	82	50,6	474 00 5

Acabamento: **00 Polido**
Acabado: Sin Recubrimiento
Finish: Plain

Embalagem padrão em cento
Embalaje padrón en ciento
Standard packaging in hundred

INOX 304 - REBITE DE REPUXO

Acero inoxidable 304 (A2) - Remaches

304 (A2) stainless steel - Blind rivet

RB RX INOX 304

Dimensões: DIN 7337

Material: Aço inox AISI 304/A2-70

Dimensiones: DIN 7337

Material: Acero inoxidable AISI 304/A2-70

Dimensions: DIN 7337

Material: Stainless steel AISI 304/A2-70

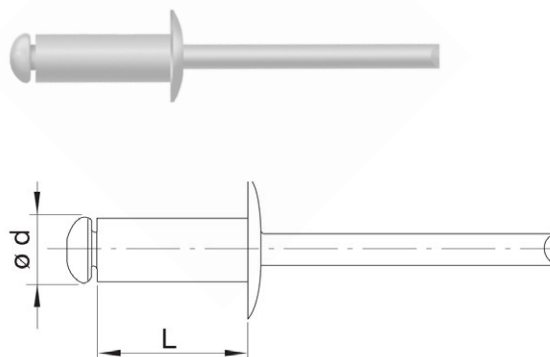

Dimensões / Dimensiones / Dimensions

ø d Dimensão nominal Dimensión nominal Nominal size	L Comprimento Longitud / Length (mm)	Referência Referencia / Reference	Referência Referencia / Reference
3,2 (1/8")	6 (1/4")	306	305 00 2
	8 (5/16")	308	307 00 2
	10 (3/8")	310	310 00 2
	12 (1/2")	312	312 00 2
	16 (5/8")	316	316 00 2
4,0 (5/32")	8 (5/16")	408	507 00 2
	10 (3/8")	410	510 00 2
	12 (1/2")	412	512 00 2
	16 (5/8")	416	516 00 2
4,8 (3/16")	8 (5/16")	508	657 00 2
	10 (3/8")	510	660 00 2
	12 (1/2")	512	662 00 2
	16 (5/8")	516	666 00 2
	19 (3/4")	519	668 00 2
	25 (1")	525	671 00 2

Acabamento: **00 Polido**
 Acabado: Sin Recubrimiento
 Finish: Plain

Embalagem padrão em cento
 Embalaje padrón en ciento
 Standard packaging in hundred

INOX 316 - PARAFUSO SEXTAVADO - ROSCA INTEIRA

Acero inoxidable 316 (A4)- Tornillo hexagonal rosca entera
316 (A4) stainless steel - Hex cap screw full thread

PA SX INOX 316**UNC: 170**

Dimensões: ANSI B 18.2.1
Rosca UNC: ANSI B 11 - 2A
Material: Aço inox AISI 316
Observação: Austenítico, não magnético e não temperável

Dimensiones: ANSI B 18.2.1
Rosca UNC: ANSI B 11 - 2A
Material: Acero inoxidable AISI 316
Observación: Austenítico, no magnético y no endurecer

Dimensions: ANSI B 18.2.1
UNC Thread: ANSI B 11 - 2A
Material: Stainless steel AISI 316
Observation: Austenitic, non-magnetic and cannot be hardened

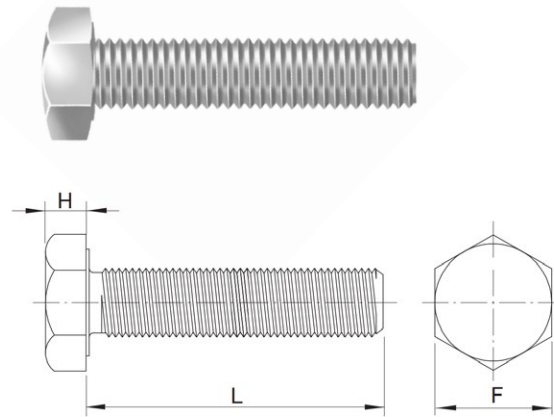

Dimensões / Dimensiones / Dimensions	
Dimensão nominal Dimensión nominal / Nominal size	1/2"
F.P.P. / H.P.P. / T.P.I.	13
F Chave / Entre caras / Across flat	3/4"
H Altura máxima da cabeça (mm) Altura máxima de la cabeza (mm) Maximum head height (mm)	8,20
L Comprimento / Longitud / Length	Referência / Referencia / Reference
2"	364 00 0,2

Acabamento: **00 Polido**
Acabado: Sin Recubrimiento
Finish: Plain

Embalagem padrão em cento
Embalaje padrón en ciento
Standard packaging in hundred

INOX 316 - PARAFUSO SEXTAVADO - ROSCA INTEIRA

Acero inoxidable 316 (A4)- Tornillo hexagonal rosca entera
316 (A4) stainless steel - Hex cap screw full thread

PA SX INOX 316

Dimensões: DIN 933

Rosca: DIN 13 (ISO 965) - 6g

Material: Aço inox AISI 316

Observação: Austenítico, não magnético
e não temperável

Dimensiones: DIN 933

Rosca: DIN 13 (ISO 965) - 6g

Material: Acero inoxidable AISI 316

Observación: Austenítico, no magnético
y no endurecer

Dimensions: DIN 933

Thread: DIN 13 (ISO 965) - 6g

Material: Stainless Steel AISI 316

Observation: Austenitic, non-magnetic
and cannot be hardener

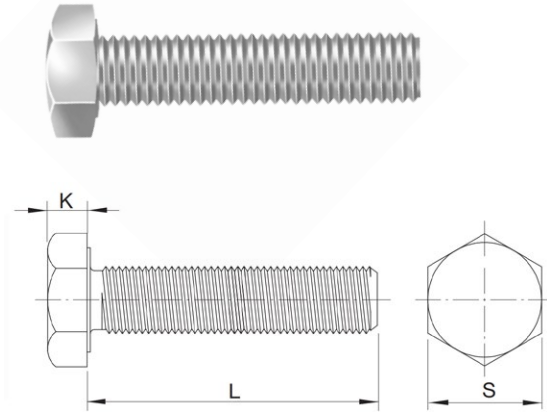
**Dimensões / Dimensiones / Dimensions**

Dimensões / Dimensiones / Dimensions			
Dimensão nominal Dimensión nominal / Nominal size	M8	M10	M12
Passo / Paso / Pitch	1,25	1,50	1,75
S Chave / Entre caras / Across flat	13	17	19
K Altura máxima da cabeça (mm) Altura máxima de la cabeza (mm) Maximum head height (mm)	5,45	6,56	7,68
L Comprimento / Longitud / Length	Referência / Referencia / Reference		
25	359 00 1		
30		411 00 0,5	
50			465 00 0,2

Acabamento: **00 Polido**
Acabado: **Sin Recubrimiento**
Finish: **Plain**

Embalagem padrão em cento
Embalaje padrón en ciento
Standard packaging in hundred

INOX 316 - BARRA ROSCADA - EM METRO

Acero inoxidable 316 (A4) - Varilla roscada en metro
316 (A4) stainless steel - Threaded rod in meter

BA RO INOX 316

Rosca UNC: ASME B 1.1 - 2A - Rosca BSW: BS 84 - Média
Material: Aço inox AISI 316
Observação: Austenítico, não magnético e não temperável

Rosca UNC: ASME B 1.1 - 2A - Rosca BSW: BS 84 - Media
Material: Acero inoxidable AISI 316
Observación: Austenítico, no magnético y no endurecer

UNC Thread: ASME B 1.1 - 2A - BSW Thread: BS 84 - Medium
Material: Stainless steel AISI 316
Observation: Austenitic, non-magnetic and cannot be hardened

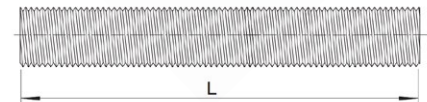
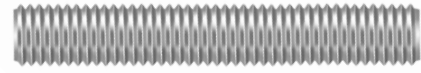
**Dimensões / Dimensiones / Dimensions**

Dimensão nominal Dimensión nominal Nominal size	F.P.P. H.P.P / T.P.I.	kg/m (aprox. / approx.)	L Comprimento Longitud / Length	Referência Referencia / Reference
5/8"	11	1,30	1 m	451 00
3/4"	10	1,90		501 00

Acabamento: **00 Polido**
Acabado: **Sin Recubrimiento**
Finish: **Plain**

Embalagem padrão em cento
Embalaje padrón en ciento
Standard packaging in hundred

INOX 316 - PORCA SEXTAVADA

Acero inoxidable 316 (A4) - Tuerca hexagonal
316 (A4) stainless steel - Hex nut

PO SX INOX 316

Dimensões: ANSI B 18.2.2

Rosca UNC: ASME B 1.1 - 2B

Material: Aço inox AISI 316

Observação: Austenítico, não magnético
e não temperável

Dimensiones: ANSI B 18.2.2

Rosca UNC: ASME B 1.1 - 2B

Material: Acero inoxidable AISI 316

Observación: Austenítica, no magnético
y no endurecer

Dimensions: ANSI B 18.2.2

UNC Thread: ASME B 1.1 - 2B

Material: Stainless steel AISI 316

Observation: Austenitic, non-magnetic
and cannot be hardened

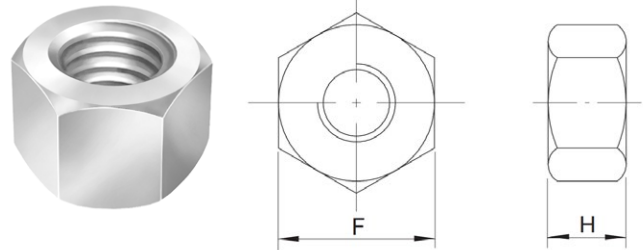

Dimensões / Dimensiones / Dimensions				
Dimensão nominal Dimensión nominal Nominal size	F.P.P. / H.P.P. / T.P.I.	F	H	Referência / Referencia / Reference
		Chave Entre caras / Across flat	Altura mínima Minimum height	
1/4"	20	7/16"	5,39	154 00 1
5/16"	18	1/2"	6,55	205 00 1
3/8"	16	9/16"	8,13	256 00 1

Acabamento: **00 Polido**
Acabado: **Sin Recubrimiento**
Finish: **Plain**

Embalagem padrão em cento
Embalaje padrón en ciento
Standard packaging in hundred

INOX 316 - PORCA SEXTAVADA

Acero inoxidable 316 (A4) - Tuerca hexagonal
316 (A4) stainless steel - Hex nut

PO SX INOX 316

Dimensões: DIN 934

Rosca MA: DIN 13 (ISO 965) - 6H

Material: Aço inox AISI 316

Observação: Austenítico, não magnético
e não temperável

Dimensiones: DIN 934

Rosca: DIN 13 (ISO 965) - 6H

Material: Acero inoxidable AISI 316

Observación: Austenítica, no magnético
y no endurecer

Dimensions: DIN 934

Thread: DIN 13 (ISO 965) - 6H

Material: Stainless steel AISI 316

Observation: Austenitic, non-magnetic
and cannot be hardened

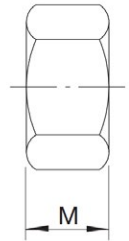
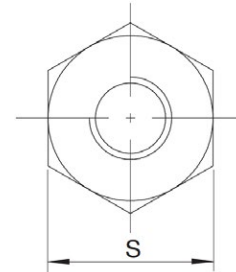
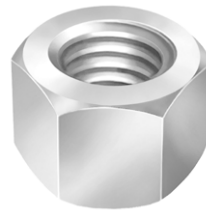

Dimensões / Dimensiones / Dimensions				
Dimensão nominal Dimensión nominal Nominal size	Paso / Paso / Pitch	S	M	Referência / Referencia / Reference
		Chave Entre caras / Across flat	Altura mínima Minimum height	
8	1,25	13	6,14	359 00 1
10	1,50	17	7,64	411 00 1

Acabamento: **00 Polido**
Acabado: **Sin Recubrimiento**
Finish: **Plain**

Embalagem padrão em cento
Embalaje padrón en ciento
Standard packaging in hundred

INOX 316 - ARRUELA LISA

Acero inoxidable 316 (A4) - Arandela plana

316 (A4) stainless steel - Flat washer

AR LI INOX 316

Dimensões: ANSI B 18.22.1 - N

Material: Aço inox AISI 316

Observação: Austenítico, não magnético e não temperável

Dimensiones: ANSI B 18.22.1 - N

Material: Acero inoxidable AISI 316

Observación: Austenítico, no magnético y no endurecer

Dimensions: ANSI B 18.22.1 - N

Material: Stainless steel AISI 316

Observation: Austenitic, non-magnetic and cannot be hardened

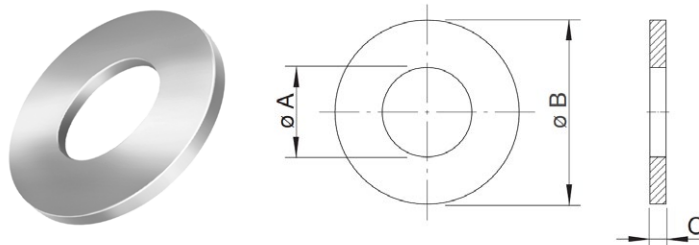

Dimensões / Dimensiones / Dimensions				
Dimensão nominal Dimensión nominal Nominal size	ø A	ø B	C	Referência / Referencia / Reference
	Interno ref. (mm) Interior ref. / Ref. inside	Externo ref. (mm) Exterior ref. / Ref. outside	Espessura ref. (mm) Espesor ref. / Ref. thickness	
1/4"	7,15	15,9	1,65	151 00 1
3/8"	10,3	20,6	1,65	251 00 1

INOX 316 - ARRUELA LISA

Acero inoxidable 316 (A4) - Arandela plana

316 (A4) stainless steel - Flat washer

AR LI INOX 316

Dimensões: DIN 125 A - Parte 1

Material: Aço inox AISI 316

Observação: Austenítico, não magnético e não temperável

Dimensiones: DIN 125 A - Parte 1

Material: Acero inoxidable AISI 316

Observación: Austenítico, no magnético y no endurecer

Dimensions: DIN 125 A - Part 1

Material: Stainless steel AISI 316

Observation: Austenitic, non-magnetic and cannot be hardened

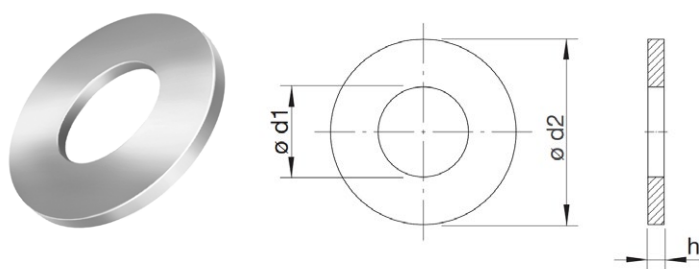

Dimensões / Dimensiones / Dimensions				
Dimensão nominal Dimensión nominal Nominal size	ø d1	ø d2	h	Referência / Referencia / Reference
	Interno mín. (mm) Interior mín. / Min. inside	Externo máx. (mm) Exterior máx. / Max. outside	Espessura ref. (mm) Espesor ref. / Ref. thickness	
8	8,4	16	1,6	351 00 1

Acabamento: **00 Polido**
 Acabado: Sin Recubrimiento
 Finish: Plain

Embalagem padrão em cento
 Embalaje padrón en ciento
 Standard packaging in hundred

INOX 316 - ARRUELA DE PRESSÃO

Acero inoxidable 316 (A4) - Arandela de presión

316 (A4) stainless steel - Regular-lock washers

AR PR INOX 316

Dimensões: DIN 127 Tipo B

Material: Aço inox AISI 316

Observação: Austenítico, não magnético e não temperável

Dimensiones: DIN 127 Tipo B

Material: Acero inoxidable AISI 316

Observación: Austenítico, no magnético y no templado

Dimensions: DIN 127 Type B

Material: Stainless steel AISI 316

Observation: Austenitic, non-magnetic and non-tempered

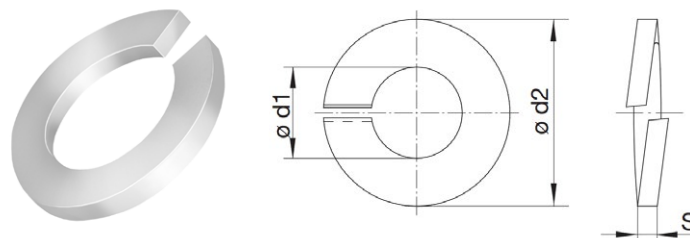
**Dimensões / Dimensiones / Dimensions**

Dimensão nominal Dimensión nominal Nominal size	ø d1	ø d2	S	Referência / Referencia / Reference
	Interno mín. (mm) Interior mín. / Min. inside	Externo máx. (mm) Exterior máx. / Máx. outside	Espessura mín. (mm) Espesor mín. / Min. thickness	
6	6,1	11,8	1,5	251 00 1

Acabamento: **00 Polido**
 Acabado: Sin Recubrimiento
 Finish: Plain

Embalagem padrão em cento
 Embalaje padrón en ciento
 Standard packaging in hundred

367**INOX 410 - PARAFUSO AUTO ATARRAXANTE
COM PONTA BROCA - FENDA PHILLIPS**

Acero Inoxidable 410 - Tornillo auto atarraxador con punta broca Ranura Phillips
410 Stainless steel - Self-tapping screw with self-drilling point - Phillips drive

PA CH PH AA PB INOX 410

Dimensões: DIN 7982

Rosca: Auto atarraxante (DIN 7970 / ISO 1478)

Material: Aço Inox 410/C1

Observação: Martensítico, magnético e temperável

Dimensiones: DIN 7982

Rosca: Auto atarraxadora (DIN 7970 / ISO 1478)

Material: Acero inoxidable 410/C1

Observación: Martensítico, magnético y endurecer

Dimensions: DIN 7982

Self-tapping thread: (DIN 7970 / ISO 1478)

Material: Stainless steel 410/C1

Observation: Martensitic, magnetic and hardened

Cabeça chata

Cabeza plana

Flat head

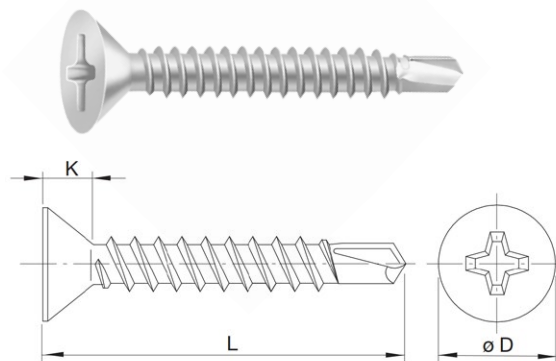
**Dimensões / Dimensiones / Dimensions**

Dimensão nominal Dimensión nominal / Nominal size		3,9 (Nº 7)	4,2 (Nº 8)
Cabeça / Head (mm)	ø D Mínimo / Minimum	7,14	7,74
	ø D Máximo / Maximum	7,50	8,10
	K Altura máxima ref. / Maximum height ref.	2,30	2,50
Ponteiras utilizadas Punta de atornillar / Screwdriver		Nº 2	Nº 2
L Comprimento / Longitud / Length		Referência / Referencia / Reference	
mm	pol / pul / in		
13	1/2"	463 00 2	563 00 2
16	5/8"	466 00 2	566 00 2
19	3/4"	468 00 2	568 00 2
25	1"		571 00 2
32	1.1/4"		573 00 2

Acabamento: **00 Polido**
Acabado: **Sin Recubrimiento**
Finish: **Plain**

Embalagem padrão em cento
Embalaje padrón en ciento
Standard packaging in hundred

366**INOX 410 - PARAFUSO AUTO ATARRAXANTE
COM PONTA BROCA - FENDA PHILLIPS**

Acero Inoxidable 410 - Tornillo auto atarraxador con punta broca Ranura Phillips
410 Stainless steel - Self-tapping screw with self-drilling point - Phillips drive

PA PN PH AA PB INOX 410

Dimensões: DIN 7981

Rosca: Auto atarraxante (DIN 7970 / ISO 1478)

Material: Aço Inox 410/C1

Observação: Martensítico, magnético e temperável

Dimensiones: DIN 7981

Rosca: Auto atarraxadora (DIN 7970 / ISO 1478)

Material: Acero inoxidable 410/C1

Observación: Martensítico, magnético y endurecer

Dimensions: DIN 7981

Self-tapping thread: (DIN 7970 / ISO 1478)

Material: Stainless steel 410/C1

Observation: Martensitic, magnetic and hardened

Cabeça panela

Cabeza fijadora

Pan head

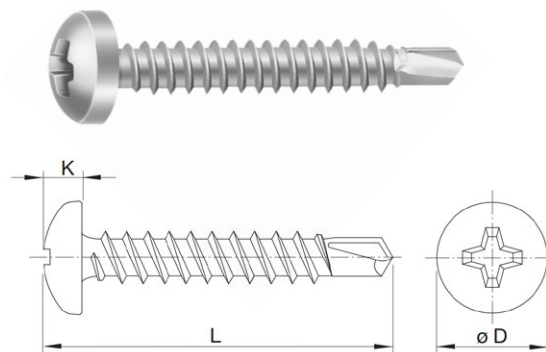

Dimensões / Dimensiones / Dimensions			
Dimensão nominal Dimensión nominal / Nominal size		4,2 (N° 8)	4,8 (N° 10)
Cabeça / Head Cabeza / Head (mm)	ø D Mínimo / Minimum	7,84	9,14
	ø D Máximo / Maximum	8,20	9,50
	K Altura mínima ref. / Minimum height ref.	2,55	3,25
	K Altura máxima ref. / Maximum height ref.	2,80	3,55
Ponteiras utilizadas Punta de atornillar / Screwdriver		N° 2	N° 2
L Comprimento / Longitud / Length		Referência / Referencia / Reference	
mm	pol / pul / in		
13	1/2"	563 00 2	
16	5/8"	566 00 2	
19	3/4"	568 00 2	668 00 2
25	1"	571 00 2	671 00 2
32	1.1/4"	573 00 2	

Acabamento: **00 Polido**
Acabado: Sin Recubrimiento
Finish: Plain

Embalagem padrão em cento
Embalaje padrón en ciento
Standard packaging in hundred

INOX 410 - PARAFUSO AUTO ATARRAXANTE COM PONTA BROCA - FENDA PHILLIPS

Acero Inoxidable 410 - Tornillo auto atarraxador con punta broca Ranura Phillips
410 Stainless steel - Self-tapping screw with self-drilling point - Phillips drive

PA FL PH AA PB INOX 410

Dimensões: Padrão CISER

Rosca: Auto atarraxante (DIN 7970 / ISO 1478)

Material: Aço Inox 410/C1

Observação: Martensítico, magnético e temperável

Dimensiones: Padrón CISER

Rosca: Auto atarraxadora (DIN 7970 / ISO 1478)

Material: Acero inoxidable 410/C1

Observación: Martensítico, magnético y endurece

Dimensions: CISER standard

Self-tapping thread: (DIN 7970 / ISO 1478)

Material: Stainless steel 410/C1

Observation: Martensitic, magnetic and hardened

Cabeça flangeada

Cabeza lenteja

Wafer head

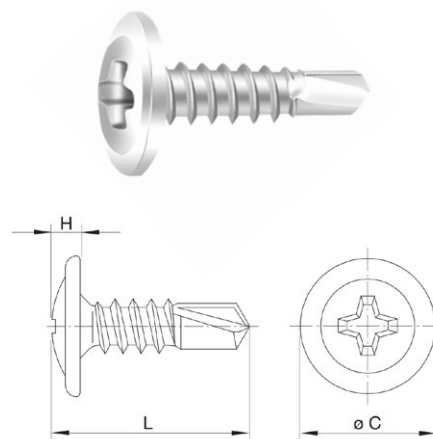

Dimensões / Dimensiones / Dimensions

Dimensão nominal Dimensión nominal / Nominal size		4,2 (N° 8)
Cabeça / Head (mm)	ø D Mínimo / Minimum	10,80
	K Altura mínima ref. / Minimum height ref.	2,70
Ponteiras utilizadas Punta de atornillar / Screwdriver		N°2
L Comprimento / Longitud / Length		Referência / Referencia / Reference
mm	pol / pul / in	
13	1/2"	
		563 00 2

Acabamento: **00 Polido**
Acabado: **Sin Recubrimiento**
Finish: **Plain**

Embalagem padrão em cento
Embalaje padrón en ciento
Standard packaging in hundred

INOX 410 - PARAFUSO AUTO ATARRAXANTE COM PONTA BROCA

Acero Inoxidable 410 - Tornillo auto atarraxador con punta broca
410 Stainless steel - Self-tapping screw with self-drilling point

PA SX FL AA PB INOX 410

Dimensões: DIN 7970

Rosca: Auto atarraxante (DIN 7970 / ISO 1478)

Material: Aço Inox 410/C1

Observação: Martensítico, magnético e temperável

Dimensiones: DIN 7970

Rosca: Auto atarraxadora (DIN 7970 / ISO 1478)

Material: Acero inoxidable 410/C1

Observación: Martensítico, magnético y endurecer

Dimensions: DIN 7970

Self-tapping thread: (DIN 7970 / ISO 1478)

Material: Stainless steel 410/C1

Observation: Martensitic, magnetic and hardened

Cabeça sextavada flangeada

Cabeça hexagonal

Hex washer head

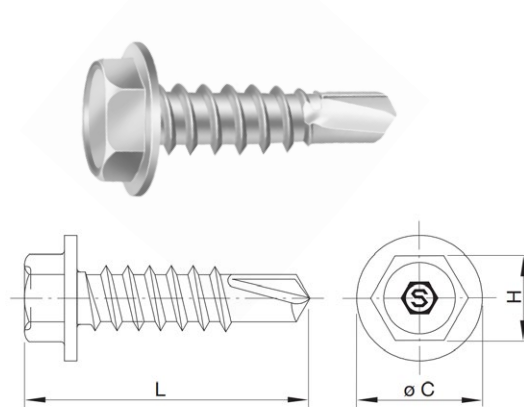

Dimensões / Dimensiones / Dimensions		
Dimensão nominal Dimensión nominal / Nominal size	4,2 (N° 8)	4,8 (N° 10)
Cabeça / Head Cabeza / Head (mm)	ø C Mínimo / Minimum	7,84
	ø C Máximo / Maximum	8,20
	H Altura mínima ref. / Minimum height ref.	2,80
	H Altura máxima ref. / Maximum height ref.	2,55
Ponteiras utilizadas Punta de atornillar / Screwdriver	N° 2	N° 2
L Comprimento / Longitud / Length		Referência / Referencia / Reference
mm	pol / pul / in	
13	1/2"	
19	3/4"	
		563 00 2
		668 00 2

Acabamento: **00 Polido**
Acabado: **Sin Recubrimiento**
Finish: **Plain**

Embalagem padrão em cento
Embalaje padrón en ciento
Standard packaging in hundred

PARAFUSO PONTA BROCA INOX 410 ALTO DESEMPENHO

VANTAGENS

Material	em aço inoxidável
Perfuração	alta velocidade
Operação	perfura, fixa e veda em uma única operação
Ambiente	ótima opção para ambientes com alto índice de corrosão (litorais/industriais)
Arruela	arruela móvel vulcanizada em Inox/EPDM



APLICAÇÕES

Fixação geral de estruturas em sistemas fotovoltaicos.

PARAFUSO TELHA / TELHA (COSTURA):

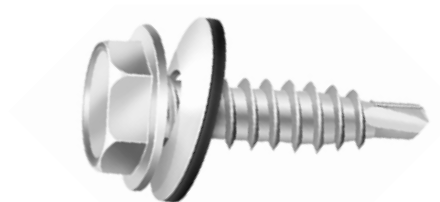

Código	Bitola x Comprimento	Ponta (n°)	FPP	Rosca	Ø Flange (mm)	Chave de aperto	Capacidade máxima de perfuração (mm)	Quantidade de centos
35892000	6,3 (1/4) X 7/8"	1	14	Inteira	16	5/16"	2	2

PARAFUSO TELHA / TERÇA (FIXAÇÃO TELHA SINGELA):

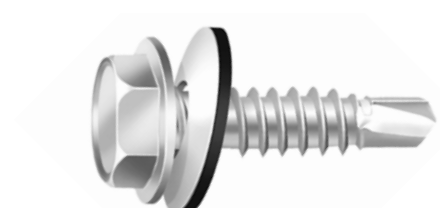

Código	Bitola x Comprimento	Ponta (n°)	FPP	Rosca	Ø Flange (mm)	Chave de aperto	Capacidade máxima de perfuração (mm)	Quantidade de centos
35874800	5,5 (N° 12) x 3/4"	3	14	Inteira	16	5/16"	5	2
35875000	5,5 (N° 12) X 1"	3	14	Inteira	16	5/16"	5	2
35875200	5,5 (N° 12) X 1.1/2"	3	14	Inteira	16	5/16"	5	2
35875600	5,5 (N° 12) X 2.1/2"	3	14	Inteira	16	5/16"	5	2
35876000	5,5 (N° 12) X 3.1/2"	3	14	Inteira	16	5/16"	5	2
35876200	5,5 (N° 12) X 4"	3	14	Inteira	16	5/16"	5	2

REVESTIMENTO - INOX POLIDO RESISTÊNCIA QUÍMICA

Revestimento	Salt Spray ¹ (h)	Kesternich ² (ciclos)
Inox Polido	N/A	N/A

¹ - Normas ASTM B117, ABNT NBR 8094;

² - Ensaio conforme DIN 50018 (no máximo 15% de corrosão vermelha na cabeça do fixador);

N/A - Não se aplica.

ARRUELA DENTADA EXTERNA



APLICAÇÕES

Utilizada em sistemas de aterramento do módulo fotovoltaico. É colocada entre o terminal de aterramento e a moldura módulo, com a finalidade de furar a camada de anodização e garantir o fluxo de corrente elétrica entre o terminal e o alumínio da moldura.

Dimensões: DIN 6798 tipo A

Material: Aço Inox AISI 304 / A2 70

Obs.: Austenítico, não magnético e não temperável.

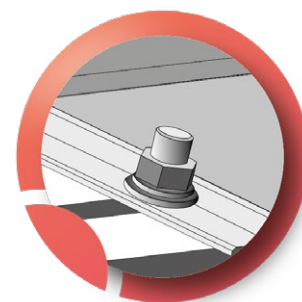
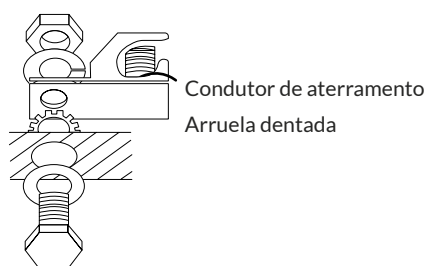
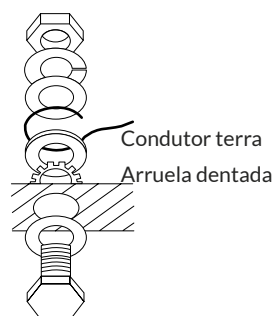

INFORMAÇÕES TÉCNICAS

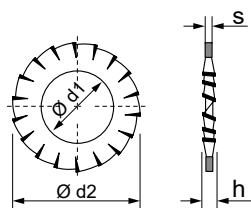

Dimensão nominal (mm)	5	6	8	10	12
Ø d1 Interno mínimo	5,3	6,4	8,4	10,5	13
Ø d2 Externo máximo	10	11	15	18	20,5
S Espessura	0,6	0,7	0,8	0,9	1
h Altura	1,8	2,1	2,4	2,7	3
Código	77720100	77725100	77735100	77740100	77745100
Quantidade / Embalagem	100	100	100	100	100

PORCA QUADRADA

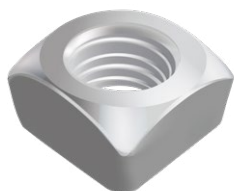

APLICAÇÕES

Utilizada em conjunto com parafusos franceses, sextavados, sextavados internos, haste e barras roscadas ou em qualquer outro tipo de fixador, desde que a rosca e a resistência mecânica sejam compatíveis.

Dimensões: DIN 557
Rosca: DIN13 - (ISO 965) - 6H
Material: Aço Inox AISI 304 / A2 70
Obs.: Austenítico, não magnético e não temperável.

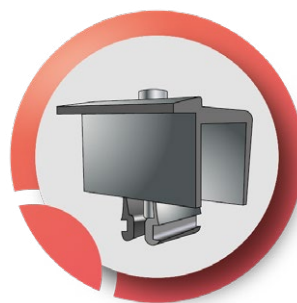

INFORMAÇÕES TÉCNICAS

Código	Dimensão nominal (mm)	Passo (mm)	S Chave (mm)	M Altura mínima	Quantidade / embalagem
59320600	5	0,8	8	4	100
59325700	6	1	10	5	100
59325900	8	1,25	13	6,5	100
59341100	10	1,5	17	8	100
59346300	12	1,75	19	10	50

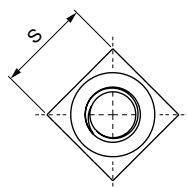
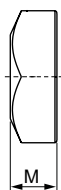



Linha
LATÃO

LÍNEA BRONCE / BRASS LINE

CISER

PARAFUSO SEXTAVADO - ROSCA INTEIRA*Tornillo hexagonal rosca entera**Hex cap screw full thread***PA SX LT** UNC RI / BSW RIUNC: **190**BSW: **191**

Dimensões: ASME B 18.2.1

Rosca UNC: ASME B 1.1-2A

Rosca BSW: BS 84 - Média

Material: Latão

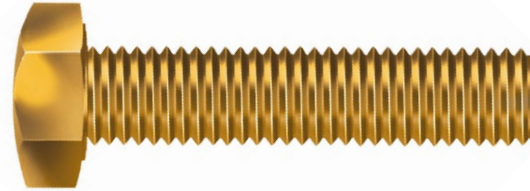
*Dimensiones: ASME B 18.2.1**Rosca UNC: ASME B 1.1-2A**Rosca BSW: BS 84 - Media**Material: Bronce**Dimensions: ASME B 18.2.1**UNC Thread: ASME B 1.1-2A**BSW Thread: BS 84 - Medium**Material: Brass***Dimensões / Dimensiones / Dimensions**

Dimensão nominal <i>Dimensión nominal / Nominal size</i>	Nº 10 (3/16")	1/4"	5/16"	3/8"	1/2"
F.P.P. UNC	24	20	18	16	-
H.P.P. / T.P.I. BSW	-	-	-	-	12
Chave / Entre caras / Across flat	5/16"	7/16"	1/2"	9/16"	3/4"
Altura máxima da cabeça (mm) <i>Altura máxima de la cabeza (mm)</i> <i>Maximum head height (mm)</i>	3,04	4,14	5,36	6,17	8,20
Comprimento / Longitud / Length	Referência / Referencia / Reference				
1/2"	105 00 2	155 00 2			
5/8"		157 00 2			
3/4"	108 00 2	158 00 2	208 00 2	258 00 1	
1"	110 00 2	160 00 2	210 00 2	260 00 1	
1.1/4"		161 00 2		261 00 1	
1.1/2"		162 00 2	212 00 2	262 00 1	362 00 1
2"		164 00 2	214 00 2	264 00 1	364 00 1

Acabamento: **00 Polido**
 Acabado: *Sin Recubrimiento*
 Finish: *Plain*

Embalagem padrão em cento
 Embalaje padrón en ciento
 Standard packaging in hundred

PORCA SEXTAVADA*Tuerca hexagonal**Hex nut***PO SX LT** UNC / BSWUNC: **635**BSW: **636**

Dimensões: ASME B 18.2.2

Rosca UNC: ASME B 11-2B

Rosca BSW: BS 84 Media

Material: Latão

*Dimensiones: ASME B 18.2.2**Rosca UNC: ASME B 11-2B**Rosca BSW: BS 84 - Media**Material: Bronce**Dimensions: ASME B 18.2.2**UNC Thread: ASME B 11-2B**BSW Thread: BS 84 - Medium**Material: Brass***Dimensões / Dimensiones / Dimensions**

Dimensão nominal <i>Dimensión nominal / Nominal size</i>	F.P.P. <i>H.P.P. / T.P.I.</i>	Chave / Entre caras / Across flat	Altura mínima / Minimum height	Altura máxima / Maximum height	Referência <i>Referencia Reference</i>
Nº 8 (5/32")	32	1/4"	2,98	3,30	051 00 10
Nº 10 (3/16")	24	5/16"	2,97	3,30	102 00 10
1/4"	20	7/16"	5,39	5,74	154 00 10
5/16"	18	1/2"	6,55	6,93	205 00 5
3/8"	16	9/16"	8,13	8,56	256 00 5
1/2" BSW	12	3/4"	10,85	11,38	360 00 2

PO SX LT MAMA: **637**

Dimensões: DIN 934

Rosca: DIN 13 (ISO 965) - 6H

Material: Latão

*Dimensiones: DIN 934**Rosca: DIN 13 (ISO 965) - 6H**Material: Bronce**Dimensions: DIN 934**Thread: DIN 13 (ISO 965) - 6H**Material: Brass***Dimensões / Dimensiones / Dimensions**

Dimensão nominal <i>Dimensión nominal / Nominal size</i>	F.P.P. <i>H.P.P. / T.P.I.</i>	Chave / Entre caras / Across flat	Altura mínima / Minimum height	Altura máxima / Maximum height	Referência <i>Referencia Reference</i>
M 4	0,7	7	2,90	3,20	155 00 10
M 6	1,0	10	4,70	5,00	257 00 10
M 8	1,25	13	6,14	6,50	359 00 5
M 12	1,75	19	9,64	10,00	463 00 2

Acabamento: **00 Polido**
 Acabado: *Sin Recubrimiento*
 Finish: *Plain*

Embalagem padrão em cento
 Embalaje padrón en ciento
 Standard packaging in hundred

ARRUELA LISA

Arandela plana

Plain Washer

AR LI LT

Dimensões: Padrão CISER

Material: Latão

Dimensiones: Padrón CISER

Material: Bronce

Dimensions: CISER Standard

Material: Brass



Dimensões / Dimensiones / Dimensions

Dimensão nominal Dimensión nominal / Nominal size	∅ Interno ref. Interior ref. / Ref. inside (mm)	∅ Externo ref. Exterior ref. / Ref. outside (mm)	Espessura ref. Espesor ref. / Ref. thickness (mm)	Referência Referencia Reference
1/8"	3,4	8	0,95	001 00 30
5/32"	4,3	10	0,95	051 00 20
3/16"	5,3	12	1,2	101 00 10
1/4"	6,7	14,3	1,2	151 00 8
5/16"	8,5	18	1,2	201 00 5
3/8"	10	22	1,65	251 00 2
1/2"	13,5	28	2,1	351 00 1

Acabamento: **00 Polido**
 Acabado: Sin Recubrimiento
 Finish: Plain

Embalagem padrão em cento
 Embalaje padrón en ciento
 Standard packaging in hundred

440**PARAFUSO MÁQUINA - FENDA SIMPLES***Tornillo rosca máquina ranura sencillo**Machine screw slotted drive***PA MQ RED FE LT RI**

Dimensões: BS 450

Rosca: BS 84 - Média / ASME B 1.1 - 2A

Material: Latão

*Dimensões: BS 450**Rosca: BS 84 - Média / ASME B 1.1 - 2A**Material: Latão**Dimensions: BS 450**Thread: BS 84 - Medium / ASME B 1.1 - 2A**Material: Brass*
Cabeça redonda
Cabeza redonda
Round head

Dimensões / Dimensiones / Dimensions				
Dimensão nominal <i>Dimensión nominal / Nominal size</i>	5/32"	3/16"	1/4"	
F.P.P. / H.P.P. / T.P.I.	32	24	20	
Norma / Standard	BS84	ASME	ASME	
Cabeça Cabeza Head (mm)	Ø Mínimo / Minimum	6,59	7,92	10,59
	Ø Máximo / Maximum	6,95	8,33	11,13
	Altura mínima / Minimum height	2,38	3,15	4,19
	Altura máxima / Maximum height	2,58	3,33	4,45
Comprimento / Longitud / Length	Referência / Referencia / Reference			
5/16"		102 00 5		
3/8"	053 00 5	103 00 5	153 00 5	
1/2"		105 00 5	155 00 5	
5/8"		107 00 5		
3/4"		108 00 5		
1"	060 00 5		160 00 2	
1.3/4"			163 00 1	

Acabamento: **00 Polido**
 Acabado: *Sin Recubrimiento*
 Finish: *Plain*

Embalagem padrão em cento
 Embalaje padrón en ciento
 Standard packaging in hundred

441**PARAFUSO MÁQUINA - FENDA SIMPLES***Tornillo rosca máquina ranura sencillo**Machine screw slotted drive***PA MQ CH FE LT RI**

Dimensões: BS 450

Rosca: BS 84 - Média / ASME B 1.1 - 2A

Material: Latão

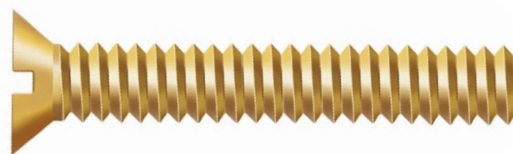
*Dimensiones: BS 450**Rosca: BS 84 - Media / ASME B 1.1 - 2A**Material: Bronce**Dimensions: BS 450**Thread: BS 84 - Medium / ASME B 1.1 - 2A**Material: Brass*
Cabeça chata
Cabeza plana
Flat head

Dimensões / Dimensiones / Dimensions		
Dimensão nominal <i>Dimensión nominal / Nominal size</i>	1/4"	
F.P.P. / H.P.P. / T.P.I.	20	
Norma / Standard	ASME	
Cabeça <i>Cabeza</i> <i>Head</i> <i>(mm)</i>	Ø Mínimo / Minimum	10,46
	Ø Máximo / Maximum	11,13
	Altura mínima / Minimum height	2,67
	Altura máxima / Maximum height	3,07
Comprimento / Longitud / Length	Referência / Referencia / Reference	
1"	160 00 2	

Acabamento: **00 Polido**
 Acabado: *Sin Recubrimiento*
 Finish: *Plain*

Embalagem padrão em cento
 Embalaje padrón en ciento
 Standard packaging in hundred

A black and white close-up photograph of a wrench gripping a bolt. The wrench is positioned diagonally across the frame, with the bolt's head in the center. The background is blurred, showing other mechanical parts.

Linha
**APLICAÇÕES
&
DIVERSAS**

LÍNEA DIVERSOS / MISCELLANEOUS LINE

The CISER logo, featuring the letters 'CISER' in a bold, sans-serif font. The 'S' is enclosed within a circular graphic element that resembles a stylized 'S' or a gear. The logo is white and set against the orange background.

CISER

PARAFUSO FRANCÊS COM PORCA SEXTAVADA

Tornillo cabeza redonda cuello cuadrado con tuerca hexagonal

Carriage bolt with hex nut

PA FR C/PO SX

Dimensões: ASME B 18.5

Rosca BSW: BS 84 - Média

Rosca UNC: ASME B 1.1 - 2A Parafuso - 2B Porca

Material: Aço baixo carbono - Fornecido com componentes desmontados

Dimensiones: ASME B 18.5

Rosca BSW: BS 84 - Media

Rosca UNC: ASME B 1.1 - 2A Tornillo - 2B Tuerca

Material: Acero bajo carbono - No es suministrado ensamblado

Dimensions: ASME B 18.5

BSW thread: BS 84 - Medium

UNC thread: ASME B 1.1 - 2A Bolt - 2B Nut

Material: Low carbon steel - Supplied with disassembled components

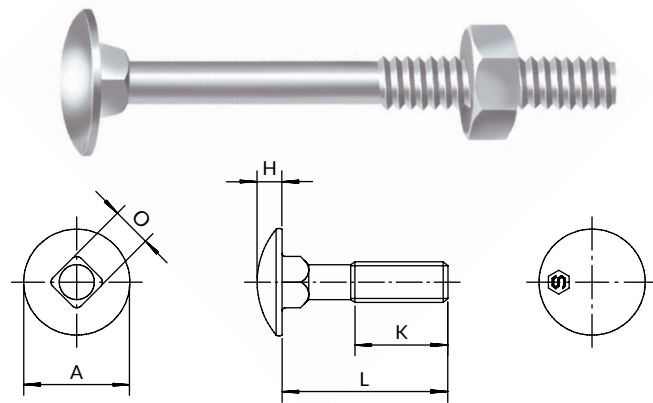

Dimensões / Dimensiones / Dimensions

Dimensão nominal Dimensión nominal / Nominal size	3/16"	1/4"	5/16"	3/8"	7/16"	1/2"	5/8"
F.P.P. / H.P.P. / T.P.I.	UNC24	UNC20	UNC18	UNC16	UNC14	BSW12	UNC11
ø E Máximo / Maximum (mm)	4,10	5,49	6,99	8,45	9,89	11,26	14,33
ø A Máximo / Maximum (mm)	11,91	15,09	18,26	21,44	24,61	27,79	34,14
H Máximo / Maximum (mm)	2,89	3,68	4,47	5,28	6,07	6,86	8,74
H Máximo / Maximum (mm)	5,05	6,60	8,23	9,85	11,48	13,08	16,31
Compr. mínimo da rosca LT Longitud mínima de rosca Minimum thread length	Até 2.1/4" Hasta 2.1/4" Up to 2.1/4"	1.1/4"	1.1/4"	1.1/4"	1.1/4"	1.1/4"	1.1/2"
	Maior que 2.1/4" Mayor que 2.1/4" Greater than 2.1/4"	-	2"	2"	2"	2"	2"
L Comprimento / Longitud / Length	Referência / Referencia / Reference						
3/4"	108 00 01 5	158 00 01 5	208 00 01 2				
1"	110 00 01 5	160 00 01 5	210 00 01 2	260 00 01 2			
1.1/4"	111 00 01 5	161 00 01 5	211 00 01 2	261 00 01 2			
1.1/2"	112 00 01 5	162 00 01 02 2	212 00 01 02 2	262 00 01 1	312 00 01 1	362 00 01 0,5	
1.3/4"	113 01 5	163 00 01 2	213 00 01 2	263 00 01 1			
2"	114 00 01 5	164 00 01 02 2	214 00 01 02 2	264 00 01 1	314 00 01 0,5	364 00 01 0,5	464 00 01 0
2.1/4"		165 00 01 02 2	215 00 01 02 2	265 00 01 1			
2.1/2"		166 00 01 02 2	216 00 01 02 2	266 00 01 1	316 00 01 0,5	366 00 01 0,5	466 00 01 0
2.3/4"		167 00 01 2	217 00 01 2	267 00 01 1			
3"		168 00 01 02 2	218 00 01 02 1	268 00 01 1	318 00 01 0,5	368 00 01 0,5	468 00 01 0
3.1/4"		169 01 2	219 00 01 1	269 00 01 1			
3.1/2"		170 00 01 02 2	220 00 01 02 1	270 00 01 1	320 00 01 0,5	370 00 01 0,5	470 00 01 0
4"		172 00 01 02 2	222 00 01 02 1	272 00 01 0,5	322 00 01 0,5	372 00 01 0,5	472 00 01 0
4.1/2"		173 00 01 2	223 00 01 1	273 00 01 0,5	323 00 01 0,5	373 00 01 0,5	473 00 01 0
5"		174 00 01 1	224 00 01 1	274 00 01 0,5	324 00 01 0,5	374 00 01 0,5	474 00 01 0

Acabamento: 00 Polido
Acabado: Sin Recubrimiento
Finish: Plain

01 Zinco Branco
Cincado Blanco
Zinc Plated

02 Bicromatizado
Cincado Amarillo
Yellow Zinc

Embalagem padrão em cento
Embalaje padrón en ciento
Standard packaging in hundred

PARAFUSO FRANCÊS COM PORCA SEXTAVADA

Tornillo cabeza redonda cuello cuadrado con tuerca hexagonal

Carriage bolt with hex nut

PA FRC/PO SX

Dimensões: ASME B 18.5

Rosca BSW: BS 84 - Média

Rosca UNC: ASME B 1.1 - 2A Parafuso - 2B Porca

Material: Aço baixo carbono - Fornecido com componentes desmontados

Dimensiones: ASME B 18.5

Rosca BSW: BS 84 - Media

Rosca UNC: ASME B 1.1 - 2A Tornillo - 2B Tuerca

Material: Acero bajo carbono - No es suministrado ensamblado

Dimensions: ASME B 18.5

BSW thread: BS 84 - Medium

UNC thread: ASME B 1.1 - 2A Bolt - 2B Nut

Material: Low carbon steel - Supplied with disassembled components

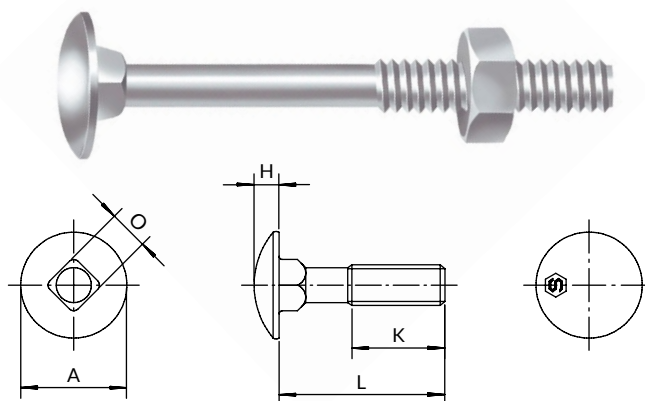
**Dimensões / Dimensiones / Dimensions**

Dimensão nominal Dimensión nominal / Nominal size	5/16"	3/8"	7/16"	1/2"	5/8"
F.P.P. / H.P.P. / T.P.I.	UNC18	UNC16	UNC14	BSW12	UNC11
ø E Máximo / Maximum (mm)	6,99	8,45	9,89	11,26	14,33
ø A Máximo / Maximum (mm)	18,26	21,44	24,61	27,79	34,14
H Máximo / Maximum (mm)	4,47	5,28	6,07	6,86	8,74
H Máximo / Maximum (mm)	8,23	3,85	11,48	13,08	16,31
Compr. mínimo da rosca LT Longitud mínima de rosca Minimum thread length	Até 2.1/4" Hasta 2.1/4" Up to 2.1/4"	1.1/4"	1.1/4"	1.1/4"	1.1/2"
	Maior que 2.1/4" Mayor que 2.1/4" Greater than 2.1/4"	2"	2"	2"	2"
L Comprimento / Longitud / Length	Referência / Referencia / Reference				
5.1/2"	225 00 01 1	275 00 01 0,5	325 00 01 0,5	375 00 01 0,5	
6"	226 00 01 1	276 00 01 0,5	326 00 01 0,5	376 00 01 0,5	476 00 0,2
6.1/2"	227 00 01 1	277 00 01 0,5		377 00 01 0,5	
7"	228 00 01 1	278 00 01 0,5	328 00 01 0,5	378 00 01 0,5	478 00 0,2
7.1/2"	229 00 01 1	279 00 01 0,5	329 00 01 0,5	379 00 01 0,5	
8"	230 00 01 1	280 00 01 0,5	330 00 01 0,5	380 00 01 0,5	480 00 0,2
8.1/2"	231 00 01 1	281 00 01 0,5		381 00 01 0,5	
9"	232 00 01 1	282 00 01 0,5		382 00 01 0,5	482 00 0,2
9.1/2"	233 01 1	283 00 01 0,5		383 00 01 0,5	
10"	234 00 01 1	284 00 01 0,5		384 00 01 0,5	484 00 01 0,2
11"	236 01 1	286 00 01 0,5		386 00 01 0,5	486 00 0,2
12"		288 00 01 0,5		388 00 01 0,5	488 00 0,2
14"		292 00 01 0,5			

Acabamento: 00 Polido 01 Zinco Branco
 Acabado: Sin Recubrimiento Cincado Blanco
 Finish: Plain Zinc Plated

Embalagem padrão em cento
 Embalaje padrón en ciento
 Standard packaging in hundred

PARAFUSO SEXTAVADO - ROSCA INTEIRA

Tornillo hexagonal - Rosca entera

Hex cap screw - Full thread

PA SX

UNC: 130

Dimensões: ASME B 18.2.1
Rosca BSW: BS 84 - Média
Rosca UNC/UNF: ASME B 1.1 - 2A
Material: Aço baixo carbono

Dimensiones: ASME B 18.2.1
Rosca BSW: BS 84 - Media
Rosca UNC/UNF: ASME B 1.1 - 2A
Material: Acero bajo carbono

Dimensions: ASME B 18.2.1
BSW thread: BS 84 - Medium
UNC/UNF thread: ASME B 1.1 - 2A
Material: Low carbon steel

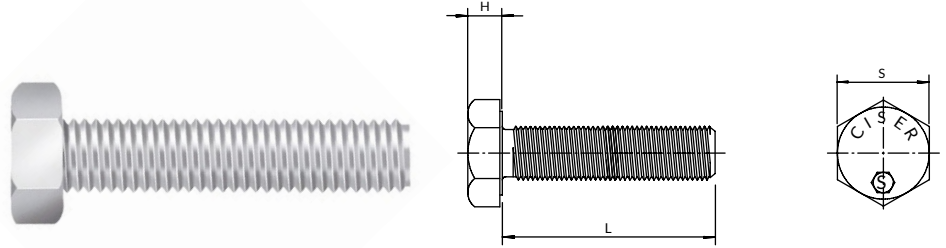

Dimensões / Dimensiones / Dimensions									
Dimensão nominal Dimensión nominal / Nominal size	Nº 10 3/16"	1/4"	5/16"	3/8"	7/16"	1/2"	9/16"	5/8"	3/4"
F.P.P. / H.P.P. / T.P.I.	24	20	18	16	14	13	12	11	10
F Chave / Entre caras / Across flat	5/16"	7/16"	1/2"	9/16"	5/8"	3/4"	13/16"	15/16"	1.1/8"
H Altura máxima da cabeça (mm) Altura máxima de la cabeza (mm) Maximum head height (mm)	3,04	4,14	5,36	6,17	7,39	8,20	9,42	10,24	12,27
L Comprimento / Longitud / Length	Referência / Referencia / Reference								
3/8"		153 01 5							
1/2"	105 00 01 5	155 00 01 02 5	205 00 01 5	255 00 01 2					
5/8"	107 00 01 5	157 00 01 02 5	207 00 01 5	257 01 2					
3/4"	108 00 01 5	158 00 01 02 5	208 00 01 02 03 2	258 00 01 2	308 01 2	358 00 01 2			
7/8"	109 01 5	159 00 01 5	209 00 01 2	259 00 01 2					
1"	110 00 01 5	160 00 01 02 03 5	210 00 01 02 2	260 00 01 02 2	310 00 01 2	360 00 01 2		460 00 01 1	
1.1/4"	111 01 5	161 00 01 02 03 2	211 00 01 2	261 00 01 02 2	311 00 01 2	361 00 01 1		461 00 01 1	
1.1/2"		162 00 01 02 03 2	212 00 01 02 2	262 00 01 02 2	312 00 01 1	362 00 01 1	412 00 01 1	462 00 01 0,5	512 00 01 0,5
1.3/4"		163 00 01 2	213 00 01 2	263 00 01 2	313 01 1	363 00 01 1		463 00 01 0,5	
2"		164 00 01 2	214 00 01 2	264 00 01 2	314 00 01 1	364 00 01 1	414 00 01 0,5	464 00 01 0,5	514 00 01 0,2
2.1/2"		166 00 01 2	216 00 01 1	266 00 01 1		366 00 01 0,5		466 00 01 0,5	516 00 01 0,2
3"		168 00 01 1	218 00 01 1	268 00 01 1		368 00 01 0,5		468 00 01 0,2	518 00 01 0,2
3.1/2"			220 00 01 1	270 00 01 1		370 00 01 0,5		470 00 01 0,2	520 00 01 0,2



Acabamento: 00 Polido
Acabado: Sin Recubrimiento
Finish: Plain

01 Zincado Branco
Cincado Blanco
Zinc Plated

02 Bicromatizado
Cincado Amarillo
Yellow Zinc

03 Zincado Preto
Cincado Negro
Black Zinc

Embalagem padrão em cento
Embalaje padrón en ciento
Standard packaging in hundred

PARAFUSO SEXTAVADO - ROSCA INTEIRA

Tornillo hexagonal - Rosca entera

Hex cap screw - Full thread

PA SXUNC: **130**

Dimensões: ASME B 18.2.1
Rosca BSW: BS 84 - Média
Rosca UNC/UNF: ASME B 1.1 - 2A
Material: Aço baixo carbono

Dimensiones: ASME B 18.2.1
Rosca BSW: BS 84 - Media
Rosca UNC/UNF: ASME B 1.1 - 2A
Material: Acero bajo carbono

Dimensions: ASME B 18.2.1
BSW thread: BS 84 - Medium
UNC/UNF thread: ASME B 1.1 - 2A
Material: Low carbon steel

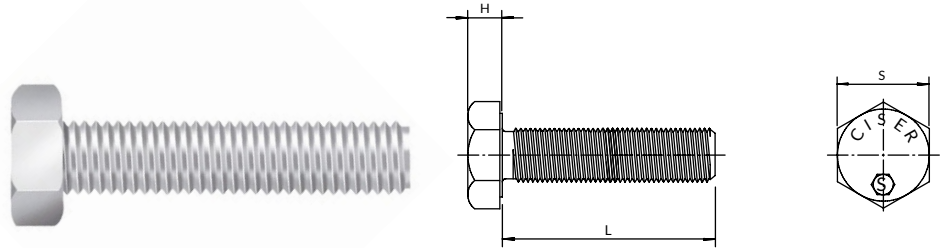
**Dimensões / Dimensiones / Dimensions**

Dimensões / Dimensiones / Dimensions					
Dimensão nominal Dimensión nominal / Nominal size	5/16"	3/8"	1/2"	5/8"	3/4"
F.P.P. / H.P.P. / T.P.I.	18	16	13	11	10
F Chave / Entre caras / Across flat	1/2"	9/16"	3/4"	15/16"	1.1/8"
H Altura máxima da cabeça (mm) Altura máxima de la cabeza (mm) Maximum head height (mm)	5,36	6,17	8,20	10,24	12,27
L Comprimento / Longitud / Length	Referência / Referencia / Reference				
4"	222 00 01 1	272 00 01 2	372 00 01 0,5	472 00 01 0,2	522 00 01 0,2
4.1/2"				473 01 0,2	
5"				474 00 01 0,2	524 01 0,2
6"				476 01 0,2	

Acabamento: 00 Polido
Acabado: Sin Recubrimiento
Finish: Plain

01 Zincado Branco
Cincado Blanco
Zinc Plated

Embalagem padrão em cento
Embalaje padrón en ciento
Standard packaging in hundred

PARAFUSO SEXTAVADO - ROSCA INTEIRA*Tornillo hexagonal - Rosca entera**Hex cap screw - Full thread***PA SX**

Dimensões: ASME B 18.2.1

Rosca BSW: BS 84 - Média

Rosca UNC/UNF: ASME B 1.1 - 2A

Material: Aço baixo carbono

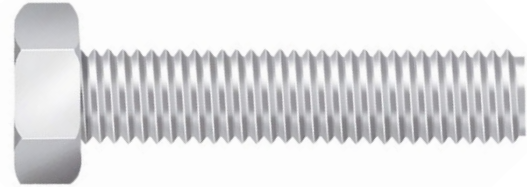
*Dimensiones: ASME B 18.2.1**Rosca BSW: BS 84 - Media**Rosca UNC/UNF: ASME B 1.1 - 2A**Material: Acero bajo carbono**Dimensions: ASME B 18.2.1**BSW thread: BS 84 - Medium**UNC/UNF thread: ASME B 1.1 - 2A**Material: Low carbon steel*

Dimensões / Dimensiones / Dimensions	
Dimensão nominal <i>Dimensión nominal / Nominal size</i>	1/2"
F.P.P. / H.P.P. / T.P.I.	12
F Chave / Entre caras / Across flat	3/4"
H Altura máxima da cabeça (mm) <i>Altura máxima de la cabeza (mm)</i> Maximum head height (mm)	8,20
L Comprimento / Longitud / Length	Referência / Referencia / Reference
3/4"	358 01 2
1"	360 00 01 1
1.1/4"	361 00 01 1
1.1/2"	362 00 01 1
1.3/4"	363 00 01 1
2"	364 00 01 1
2.1/2"	366 01 0,5
3"	368 01 0,5
3.1/2"	370 01 0,5
4"	372 01 0,5

Acabamento: **00 Polido**
 Acabado: *Sin Recubrimiento*
 Finish: *Plain*

01 Zincado Branco
Cincado Blanco
Zinc Plated

Embalagem padrão em cento
Embalaje padrón en ciento
Standard packaging in hundred

PARAFUSO SEXTAVADO - ROSCA PARCIAL*Tornillo hexagonal - Rosca parcial**Hex cap screw - Partial thread***PA SX**UNF: **134**

Dimensões: ASME B 18.2.1
 Rosca UNF: ASME B 1.1 - 2A
 Material: Aço baixo carbono

*Dimensiones: ASME B 18.2.1
 Rosca UNF: ASME B 1.1 - 2A
 Material: Acero bajo carbono*

*Dimensions: ASME B 18.2.1
 UNF thread: ASME B 1.1 - 2A
 Material: Low carbon steel*

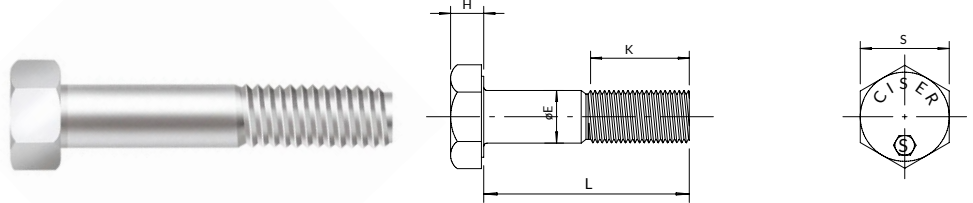

Dimensões / Dimensiones / Dimensions	
Dimensão nominal <i>Dimensión nominal / Nominal size</i>	7/8"
F.P.P. / H.P.P. / T.P.I.	14
F Chave / Entre caras / Across flat	1.5/16"
Altura máxima da cabeça (mm) H <i>Altura máxima de la cabeza (mm)</i> <i>Maximum head height (mm)</i>	14,30
Comp. de rosca LT <i>Longitud de rosca</i> <i>Thread length</i>	- Até 6" / Hasta 6" / Up to 6" - Maior que 6" / Mayor que 6" / Greater than 6"
L Comprimento / Longitud / Length	Referência / Referencia / Reference
7"	578 ⁰⁰ / ₀₁ 0,1

Acabamento: **00 Polido**
Acabado: *Sin Recubrimiento*
Finish: *Plain*

01 Zincado Branco
Cincado Blanco
Zinc Plated

Embalagem padrão em cento
Embalaje padrón en ciento
Standard packaging in hundred

PARAFUSO SEXTAVADO 5.8 - ROSCA INTEIRA

Tornillo hexagonal 5.8 - Rosca entera

5.8 Hex cap screw - Full thread

PA SX**MA: 145**

Dimensões: DIN 933
Rosca: DIN 13 - (ISO 965) - 6g
Classe de resistência: 5.8
Material: Aço baixo carbono

Dimensiones: DIN 933
Rosca: DIN 13 - (ISO 965) - 6g
Clase de resistencia: 5.8
Material: Acero bajo carbono

Dimensions: DIN 933
Thread: DIN 13 - (ISO 965) - 6g
Property class: 5.8
Material: Low carbon steel

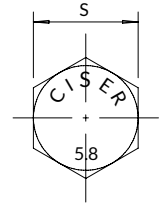
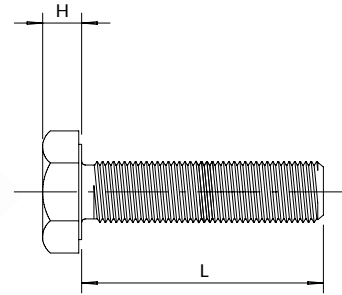
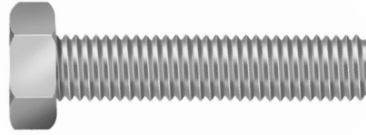
**Dimensões / Dimensiones / Dimensions**

Dimensão nominal Dimensión nominal / Nominal size	M5	M6	M8	M10	M12	M16
Passo / Paso / Pitch	0,80	1	1,25	1,50	1,75	2
S Chave / Entre caras / Across flat	8	10	13	17	19	24
Altura máxima da cabeça (mm) K Altura máxima de la cabeza (mm) Maximum head height (mm)	3,65	4,15	5,45	6,56	7,69	10,18
L Comprimento / Longitud / Length	Referência / Referencia / Reference					
10	203 01 5	253 00 01 02 5				
12	204 01 5	254 00 01 02 5				
16	205 00 01 02 5	255 00 01 02 5	355 00 01 02 2	405 01 2		
18		256 01 5				
20	207 00 01 02 5	257 00 01 02 5	357 00 01 02 2	407 00 01 1	457 01 1	
25	209 01 5	259 01 5	359 00 01 02 2	409 00 01 02 1	459 00 01 1	
30	211 00 01 5	261 00 01 02 2	361 00 01 02 2	411 00 01 02 1	461 00 01 1	561 01 5
35	212 01 5	262 00 01 02 2	362 00 01 02 2	412 00 01 02 1	462 00 01 1	562 00 01 1
40	213 01 5	263 00 01 2	363 00 01 02 2	413 00 01 1	463 00 01 02 1	563 01 1
45		264 01 2	364 01 2	414 00 01 1	464 00 01 1	564 00 01 1
50		265 00 01 2	365 00 01 02 2	415 00 01 02 1	465 00 01 1	565 01 1
55			366 01 1			
60		267 01 2	367 00 01 1	417 01 1	467 00 01 1	



Acabamento: **00 Polido**
Acabado: Sin Recubrimiento
Finish: Plain

01 Zincado Branco
Cincado Blanco
Zinc Plated

02 Bicromatizado
Cincado Amarillo
Yellow Zinc

Embalagem padrão em cento
Embalaje padrón en ciento
Standard packaging in hundred

PARAFUSO SEXTAVADO 5.8 - ROSCA INTEIRA*Tornillo hexagonal 5.8 - Rosca entera**5.8 Hex cap screw - Full thread***PA SX****MA: 145**

Dimensões: DIN 933
 Rosca: DIN 13 - (ISO 965) - 6g
 Classe de resistência: 5.8
 Material: Aço baixo carbono

*Dimensiones: DIN 933
 Rosca: DIN 13 - (ISO 965) - 6g
 Clase de resistencia: 5.8
 Material: Acero bajo carbono*

*Dimensions: DIN 933
 Thread: DIN 13 - (ISO 965) - 6g
 Property class: 5.8
 Material: Low carbon steel*

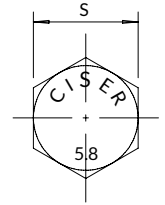
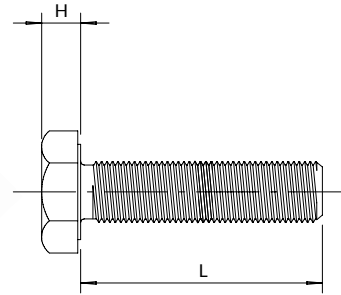
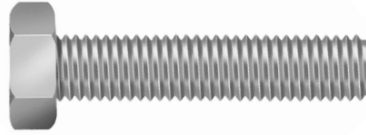
**Dimensões / Dimensiones / Dimensions**

Dimensões / Dimensiones / Dimensions		
Dimensão nominal <i>Dimensión nominal / Nominal size</i>	M8	M12
Passo / Paso / Pitch	1,25	1,75
S Chave / Entre caras / Across flat	13	19
K Altura máxima da cabeça (mm) <i>Altura máxima de la cabeza (mm)</i> <i>Maximum head height (mm)</i>	5,45	7,69
L Comprimento / Longitud / Length	Referência / Referencia / Reference	
65	369 01 1	469 00 01 1
70	370 00 01 1	470 00 01 1
80	372 01 1	
100	376 01 1	476 01 1

Acabamento: 00 Polido 01 Zincado Branco
Acabado: Sin Recubrimiento Cincado Blanco
Finish: Plain Zinc Plated

Embalagem padrão em cento
Embalaje padrón en ciento
Standard packaging in hundred

PARAFUSO SEXTAVADO 5.8 - ROSCA PARCIAL

Tornillo hexagonal 5.8 - Rosca parcial

5.8 Hex cap screw - Partial thread

PA SX**MA: 146**

Dimensões: DIN 931

Rosca: DIN 13 - (ISO 965) - 6g

Classe de resistência: 5.8

Material: Aço baixo carbono

Dimensiones: DIN 931

Rosca: DIN 13 - (ISO 965) - 6g

Clase de resistencia: 5.8

Material: Acero bajo carbono

Dimensions: DIN 931

Thread: DIN 13 - (ISO 965) - 6g

Property class: 5.8

Material: Low carbon steel

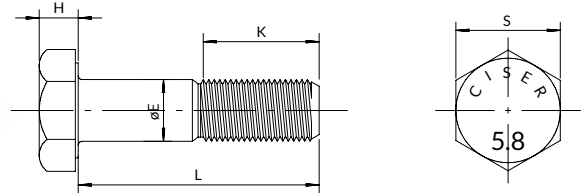
**Dimensões / Dimensiones / Dimensions**

Dimensão nominal <i>Dimensión nominal / Nominal size</i>	M6	M8	M10	M12	M16
Passo / Paso / Pitch	1	1,25	1,50	1,75	2
S Chave / Entre caras / Across flat	10	13	17	19	24
K Altura máxima da cabeça (mm) Altura máxima de la cabeza (mm) Maximum head height (mm)	4,15	5,45	6,56	7,68	10,18
b Comp. de rosca Longitud de rosca Thread length	- Até 125mm / Hasta 125mm / Up to 125mm	18	22	30	38
	- Maior que 125mm Mayor que 125mm / Greater than 125mm	24	28	36	44
L Comprimento / Longitud / Length	Referência / Referencia / Reference				
50	265 01 2		415 00 01 1	465 00 1	
60	267 01 2	367 00 01 1	417 00 01 1	467 00 01 1	567 01 1
65	269 01 1				
70	270 01 1	370 01 1	420 01 1	470 00 01 1	570 01 1
80	272 01 1	372 01 1	422 00 01 1	472 01 1	
90		374 01 1	424 01 1	474 01 1	
100		376 01 1	426 01 1	476 01 1	
110				478 01 1	
120			429 01 0,5		
150					582 00 0,2

Acabamento: **00 Polido** **01 Zincado Branco**
 Acabado: Sin Recubrimiento Cincado Blanco
 Finish: Plain Zinc Plated

Embalagem padrão em cento
 Embalaje padrón en ciento
 Standard packaging in hundred

PARAFUSO SEXTAVADO G.5 - ROSCA INTEIRA

Tornillo hexagonal G.5 - Rosca entera

G.5 Hex cap screw - Full thread

PA SX G.5

UNC: **150**

Dimensões: ASME B 18.2.1
Rosca UNC: ASME B 1.1 - 2A

Grau de resistência: 5

Material: Aço medio carbono

Tratamento: Temperado e revenido

Dimensiones: ASME B 18.2.1

Rosca UNC: ASME B 1.1 - 2A

Grado de resistencia: 5

Material: Acero medio carbono

Tratamiento: Templado y revenido

Dimensions: ASME B 18.2.1

UNC thread: ASME B 1.1 - 2A

Resistance grade: 5

Material: Medium carbon steel

Treatment: Tempered and quenched

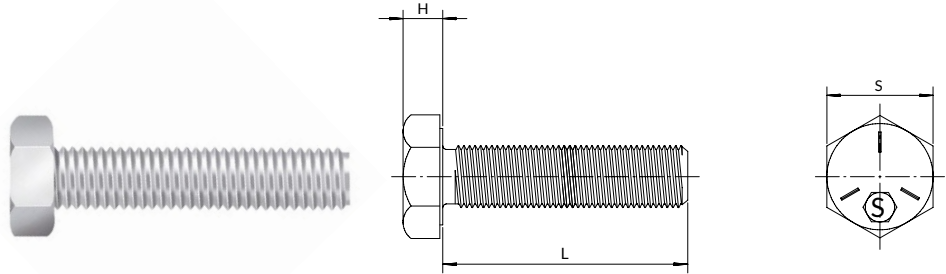

Dimensões / Dimensiones / Dimensions					
Dimensão nominal Dimensión nominal / Nominal size	1/4"	5/16"	3/8"	7/16"	1/2"
F.P.P. / H.P.P. / T.P.I.	20	18	16	14	13
F Chave / Entre caras / Across flat	7/16"	1/2"	9/16"	5/8"	3/4"
Altura máxima da cabeça (mm) H Altura máxima de la cabeza (mm) Maximum head height (mm)	4,14	5,36	6,17	7,39	8,20
L Comprimento / Longitud / Length	Referência / Referencia / Reference				
1/2"	155 04 02 2	205 04 02 2	255 04 02 2		
5/8"	157 04 02 2	207 04 02 2			
3/4"	158 04 02 2	208 04 02 01 2	258 04 02 01 1		358 04 02 2
7/8"	159 04 02 2	209 04 02 2	259 04 02 1		
1"	160 04 02 2	210 04 02 01 2	260 04 02 01 2	310 04 02 2	360 04 02 01 1
1.1/4"	161 04 02 2	211 04 02 01 2	261 04 02 01 2	311 04 02 2	361 04 02 01 1
1.1/2"	162 04 02 2	212 04 02 2	262 04 02 01 1	312 04 02 1	362 04 02 01 1
1.3/4"	163 04 02 2	213 04 02 2	263 04 02 1	313 04 02 1	363 04 02 1
2"	164 04 02 2	214 04 02 2	264 04 02 1	314 04 02 1	364 04 02 01 1
2.1/2"	166 04 02 2	216 04 02 1	266 04 02 1		366 04 02 0,5
2.3/4"					367 04 02 0,5
3"	168 04 02 1	218 04 02 1	268 04 02 1		368 04 02 0,5
3.1/2"		220 04 02 1	270 04 02 1		370 04 02 0,5
4"		222 04 02 1	272 04 02 1		372 04 02 0,5

Acabamento: 01 Zincado Branco 02 Bicromatizado 04 Enegrécido de Têmpera
 Acabado: Cincado Blanco Cincado Amarillo Templado Negro
 Finish: Zinc Plated Yellow Zinc Black Oxide

Embalagem padrão em cento
 Embalaje padrón en ciento
 Standard packaging in hundred

PARAFUSO SEXTAVADO G.5 - ROSCA INTEIRA

Tornillo hexagonal G.5 - Rosca entera

G.5 Hex cap screw - Full thread

PA SX G.5UNC: **150**

Dimensões: ASME B 18.2.1

Rosca UNC: ASME B 1.1 - 2A

Grau de resistência: 5

Material: Aço medio carbono

Tratamento: Temperado e revenido

Dimensiones: ASME B 18.2.1

Rosca UNC: ASME B 1.1 - 2A

Grado de resistencia: 5

Material: Acero medio carbono

Tratamiento: Templado y revenido

Dimensions: ASME B 18.2.1

UNC thread: ASME B 1.1 - 2A

Resistance grade: 5

Material: Medium carbon steel

Treatment: Tempered and quenched

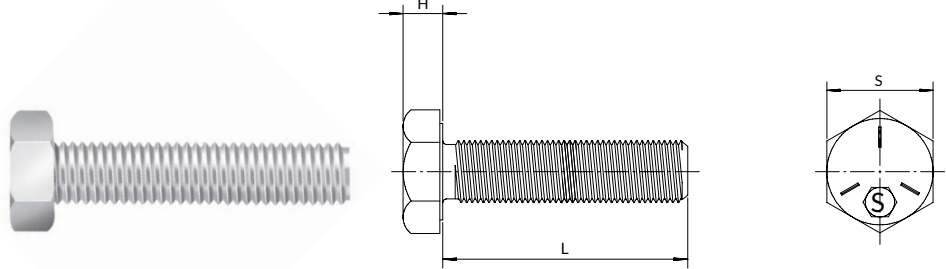

Dimensões / Dimensiones / Dimensions					
Dimensão nominal Dimensión nominal / Nominal size	9/16"	5/8"	3/4"	7/8"	1"
F.P.P. / H.P.P. / T.P.I.	12	11	10	9	8
F Chave / Entre caras / Across flat	13/16"	15/16"	1.1/8"	1.5/16"	1.1/2"
Altura máxima da cabeça (mm) H Altura máxima de la cabeza (mm) Maximum head height (mm)	9,42	10,24	12,27	14,30	15,93
L Comprimento / Longitud / Length	Referência / Referencia / Reference				
1"	410 04 1	460 04 02 1	510 04 0,5		
1.1/4"		461 04 02 1			
1.1/2"	412 04 02 1	462 04 02 01 0,5	512 04 02 0,5		
1.3/4"		463 04 02 01 0,5	513 02 0,5		
2"	414 04 02 0,5	464 04 02 01 0,5	514 04 02 01 0,2	564 04 02 0,2	
2.1/2"		466 04 0,5	516 04 02 0,5		616 04 02 0,2
3"		468 04 0,2	518 04 02 0,2		
3.1/2"		470 04 0,2	520 04 0,2		
4"		472 04 0,2	522 04 0,2		
4.1/2"		473 04 0,2	523 04 0,2		
5"		474 04 0,2	524 04 0,2		
5.1/2"		475 04 0,2			
6"		476 04 0,2	526 04 0,2		

Acabamento: **01** Zincado Branco **02** Bicromatizado **04** Enegrido de Têmpera
 Acabado: Cincado Blanco Cincado Amarillo Templado Negro
 Finish: Zinc Plated Yellow Zinc Black Oxide

Embalagem padrão em cento
 Embalaje padrón en ciento
 Standard packaging in hundred

PARAFUSO SEXTAVADO G.5 - ROSCA INTEIRA

Tornillo hexagonal G.5 - Rosca entera

G.5 Hex cap screw - Full thread

PA SX G.5UNF: **151**

Dimensões: ASME B 18.2.1

Rosca UNF: ASME B 1.1 - 2A

Grau de resistência: 5

Material: Aço médio carbono

Tratamento: Temperado e revenido

Dimensiones: ASME B 18.2.1

Rosca UNF: ASME B 1.1 - 2A

Grado de resistencia: 5

Material: Acero medio carbono

Tratamiento: Templado y revenido

Dimensions: ASME B 18.2.1

UNF thread: ASME B 1.1 - 2A

Resistance grade: 5

Material: Medium carbon steel

Treatment: Tempered and quenched

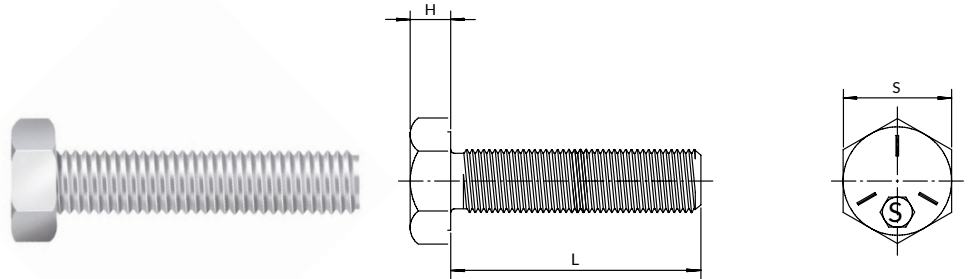

Dimensões / Dimensiones / Dimensions							
Dimensão nominal Dimensión nominal / Nominal size	1/4"	5/16"	3/8"	7/16"	1/2"	9/16"	5/8"
F.P.P. / H.P.P. / T.P.I.	28	24	24	20	20	18	18
F Chave / Entre caras / Across flat	7/16"	1/2"	9/16"	5/8"	3/4"	13/16"	15/16"
Altura máxima da cabeça (mm) H Altura máxima de la cabeza (mm) Maximum head height (mm)	4,14	5,36	6,17	7,39	8,20	9,42	10,24
L Comprimento / Longitud / Length	Referência / Referencia / Reference						
3/4"	158 04 2	208 04 2	258 04 2				
1"	160 04 2	210 04 02 2	260 04 1	310 04 2	360 04 1		460 04 1
1.1/4"		211 4 2	261 04 1	311 04 2	361 04 1		
1.1/2"	162 04 2	212 04 2	262 04 1	312 04 1	362 04 02 1	412 04 1	462 04 1
1.3/4"					363 04 1		463 02 1
2"	164 04 2	214 04 2	264 04 2		364 04 02 1	414 04 02 1	464 04 02 1

Acabamento: **02 Bicromatizado** **04 Enegrécido de Têmpera**
 Acabado: **Cincado Amarillo** **Templado Negro**
 Finish: **Yellow Zinc** **Black Oxide**

Embalagem padrão em cento
 Embalaje padrón en ciento
 Standard packaging in hundred

PARAFUSO SEXTAVADO G.5 - ROSCA PARCIAL

Tornillo hexagonal G.5 - Rosca parcial

G.5 Hex cap screw - Partial thread

PA SX G.5UNC: **152**

Dimensões: ASME B 18.2.1

Rosca UNC: ASME B 1.1 - 2A

Grau de resistência: 5

Material: Aço médio carbono

Tratamento: Temperado e revenido

Dimensiones: ASME B 18.2.1

Rosca UNC: ASME B 1.1 - 2A

Grado de resistencia: 5

Material: Acero medio carbono

Tratamiento: Templado y revenido

Dimensions: ASME B 18.2.1

UNC thread: ASME B 1.1 - 2A

Resistance grade: 5

Material: Medium carbon steel

Treatment: Tempered and quenched

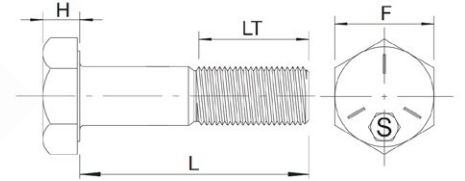
**Dimensões / Dimensiones / Dimensions**

Dimensão nominal Dimensión nominal / Nominal size	1/4"	5/16"	3/8"	7/16"	1/2"	9/16"	5/8"
F.P.P. / H.P.P. / T.P.I.	20	18	16	14	13	12	11
F Chave / Entre caras / Across flat	7/16"	1/2"	9/16"	5/8"	3/4"	13/16"	15/16"
Altura máxima da cabeça (mm) H Altura máxima de la cabeza (mm) Maximum head height (mm)	4,14	5,36	6,17	7,39	8,20	9,42	10,24
Comprimento mínimo de rosca LT Longitud mínima de rosca Minimum thread length	3/4"	7/8"	1"	1.1/8"	1.1/4"	1.3/8"	1.1/2"
L Comprimento / Longitud / Length	Referência / Referencia / Reference						
1.1/2"			262 04 1		362 04 1		
12"		214 04 2	264 04 1		364 04 1		464 04 0,5
2.1/4"	165 04 2		265 04 1		365 04 0,5		465 04 0,5
2.1/2"	166 04 2	216 04 02 1	266 04 02 1	316 04 02 1	366 04 02 0,5	416 04 0,5	466 04 02 0,5
2.3/4"			267 04 1				467 04 0,5
3"	168 04 2	218 04 02 1	268 04 02 1	318 04 02 0,5	368 04 02 0,5	418 04 0,5	468 04 02 0,2
3.1/2"	170 04 1	220 04 1	270 04 02 1	320 04 02 0,5	370 04 02 0,5	420 04 0,5	470 04 02 0,2
4"	172 04 1	222 04 02 1	272 04 02 1	322 04 02 0,5	372 04 02 01 0,5	422 04 0,2	472 04 02 0,2
4.1/2"		223 04 1	273 04 0,5	323 04 02 0,5	373 04 02 0,5	423 04 0,2	473 04 02 0,2
5"		224 04 1	274 04 02 0,5	324 04 02 0,5	374 04 02 0,5	424 04 0,2	474 04 02 0,2
5.1/2"		225 04 1	275 04 0,5		375 04 0,2		475 04 02 0,2
6"		226 04 1	276 04 0,5		376 04 0,2		476 04 02 0,2
7"					378 04 0,2		478 04 02 0,2
8"					380 04 0,2		480 04 02 0,2
10"							484 04 02 0,2

Acabamento: **01 Zincado Branco** **02 Bicromatizado** **04 Enegradido de Têmpera**
 Acabado: **Cincado Blanco** **Cincado Amarillo** **Templado Negro**
 Finish: **Zinc Plated** **Yellow Zinc** **Black Oxide**

Embalagem padrão em cento
 Embalaje padrón en ciento
 Standard packaging in hundred

PARAFUSO SEXTAVADO G.5 - ROSCA PARCIAL

Tornillo hexagonal G.5 - Rosca parcial

G.5 Hex cap screw - Partial thread

PA SX G.5UNC: **152**

Dimensões: ASME B 18.2.1

Rosca UNC: ASME B 1.1 - 2A

Grau de resistência: 5

Material: Aço médio carbono

Tratamento: Temperado e revenido

Dimensiones: ASME B 18.2.1

Rosca UNC: ASME B 1.1 - 2A

Grado de resistencia: 5

Material: Acero medio carbono

Tratamiento: Templado y revenido

Dimensions: ASME B 18.2.1

UNC thread: ASME B 1.1 - 2A

Resistance grade: 5

Material: Medium carbon steel

Treatment: Tempered and quenched

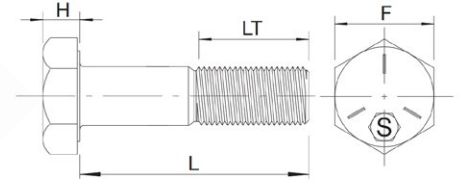
**Dimensões / Dimensiones / Dimensions**

Dimensão nominal Dimensión nominal / Nominal size	3/4"	7/8"	1"
F.P.P. / H.P.P. / T.P.I.	10	9	8
F Chave / Entre caras / Across flat	1.1/8"	1.5/16"	1.1/2"
H Altura máxima da cabeça (mm) Altura máxima de la cabeza (mm) Maximum head height (mm)	12,27	14,30	15,93
LT Comp. mínimo de rosca Longitud mínima de rosca Minimum thread length	- Até 6" / Hasta 6" / Up to 6" - Maior que 6" / Mayor que 6" / Greater than 6"	1.3/4"	2"
		2"	2.1/4"
L Comprimento / Longitud / Length	Referência / Referencia / Reference		
2.1/4"	515 04 02 0.2		
2.1/2"	516 04 02 0.2 01	566 04 02 0.2	
2.3/4"	517 04 0.2		
3"	518 04 02 0.2	568 04 02 0.2	618 04 02 0.1
3.1/2"	520 04 02 0.2	570 04 02 0.2	620 04 02 0.1
4"	522 04 02 0.2	572 04 02 0.1	622 04 02 0.1
4.1/2"	523 04 02 0.2	573 04 02 0.1	623 04 02 0.1
5"	524 04 02 0.2	574 04 02 0.1	624 04 02 0.1
5.1/2"	525 04 02 0.2	575 04 0.1	625 04 0.1
6"	526 04 02 0.2	576 04 02 0.1	626 04 02 0.1
6.1/2"	527 04 0.2	577 04 0.1	627 04 0.1



Acabamento: **01 Zincado Branco** **02 Bicromatizado** **04 Enegrecido de Têmpera**
 Acabado: **Cincado Blanco** **Cincado Amarillo** **Templado Negro**
 Finish: **Zinc Plated** **Yellow Zinc** **Black Oxide**

Embalagem padrão em cento
 Embalaje padrón en ciento
 Standard packaging in hundred

PARAFUSO SEXTAVADO G.5 - ROSCA PARCIAL

Tornillo hexagonal G.5 - Rosca parcial

G.5 Hex cap screw - Partial thread

PA SX G.5UNC: **152**

Dimensões: ASME B 18.2.1

Rosca UNC: ASME B 1.1 - 2A

Grau de resistência: 5

Material: Aço médio carbono

Tratamento: Temperado e revenido

Dimensiones: ASME B 18.2.1

Rosca UNC: ASME B 1.1 - 2A

Grado de resistencia: 5

Material: Acero medio carbono

Tratamiento: Templado y revenido

Dimensions: ASME B 18.2.1

UNC thread: ASME B 1.1 - 2A

Resistance grade: 5

Material: Medium carbon steel

Treatment: Tempered and quenched

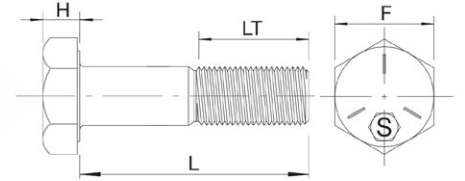
**Dimensões / Dimensiones / Dimensions**

Dimensão nominal Dimensión nominal / Nominal size	3/4"	7/8"	1"
F.P.P. / H.P.P. / T.P.I.	10	9	8
F Chave / Entre caras / Across flat	1.1/8"	1.5/16"	1.1/2"
H Altura máxima da cabeça (mm) Altura máxima de la cabeza (mm) Maximum head height (mm)	12,27	14,30	15,93
LT Comp. mínimo de rosca Longitud mínima de rosca Minimum thread length	- Até 6" / Hasta 6" / Up to 6" 2"	2"	2.1/4"
L Comprimento / Longitud / Length	Referência / Referencia / Reference		
7"	528 04 0,2	578 04 0,1	628 04 0,1
7.1/2"	529 04 0,2	579 04 0,1	629 04 0,1
8"	530 04 0,2	580 04 0,1	630 04 0,1
9"	532 04 0,2	582 04 0,1	632 04 0,1
10"	534 04 0,2	584 04 0,1	634 04 0,1
11"		586 04 0,4	636 04 0,1
12"	538 04 0,2	588 04 0,1	638 04 0,1

Acabamento: **01** Zincado Branco **02** Bicromatizado **04** Enegrécido de Têmpera
 Acabado: Cincado Blanco Cincado Amarillo Templado Negro
 Finish: Zinc Plated Yellow Zinc Black Oxide

Embalagem padrão em cento
 Embalaje padrón en ciento
 Standard packaging in hundred

PARAFUSO SEXTAVADO G.5 - ROSCA PARCIAL

Tornillo hexagonal G.5 - Rosca parcial

G.5 Hex cap screw - Partial thread

PA SX G.5UNF: **153**

Dimensões: ASME B 18.2.1

Rosca UNF: ASME B 1.1 - 2A

Grau de resistência: 5

Material: Aço médio carbono

Tratamento: Temperado e revenido

Dimensiones: ASME B 18.2.1

Rosca UNF: ASME B 1.1 - 2A

Grado de resistencia: 5

Material: Acero medio carbono

Tratamiento: Templado y revenido

Dimensions: ASME B 18.2.1

UNF thread: ASME B 1.1 - 2A

Resistance grade: 5

Material: Medium carbon steel

Treatment: Tempered and quenched

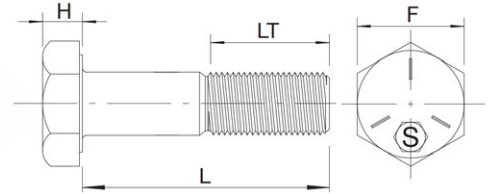
**Dimensões / Dimensiones / Dimensions**

Dimensão nominal Dimensión nominal / Nominal size	5/16"	3/8"	7/16"	1/2"	9/16"	5/8"
F.P.P. / H.P.P. / T.P.I.	24	24	20	20	18	18
F Chave / Entre caras / Across flat	1/2"	9/16"	5/8"	3/4"	13/16"	15/16"
Altura máxima da cabeça (mm) H Altura máxima de la cabeza (mm) Maximum head height (mm)	5,36	6,17	7,39	8,20	9,42	10,24
Comprimento mínimo de rosca LT Longitud mínima de rosca Minimum thread length	7/8"	1"	1.1/8"	1.1/4"	1.3/8"	1.1/2"
L Comprimento / Longitud / Length	Referência / Referencia / Reference					
1.1/2"			312 04 1	362 04 1		
1.3/4"				363 04 1		
2"		264 04 1	314 04 1	364 04 1		464 04 1
2.1/2"	216 04 1	266 04 02 1	316 04 1	366 04 0,5	416 04 0,5	466 04 02 0,5
3"	218 04 1	268 04 1	318 04 1	368 04 0,5	418 04 0,5	468 04 02 0,2
3.1/2"		270 04 1	320 04 0,5	370 04 0,5		470 04 0,2
4"		272 04 1	322 04 0,5	372 04 0,5	422 04 0,2	472 04 0,2
4.1/2"				373 04 0,5		473 04 0,2
5"				374 04 0,5		474 04 0,2
5.1/2"						475 04 0,2
6"						476 04 0,2

Item 1/2" x 1.1/2": Para comprimento de rosca 1", utilizar código 15336204C

Artículo 1/2" x 1.1/2": Para largo de rosca 1", utilizar el código 15336204C

Item 1/2" x 1.1/2": For thread length 1", use code 15336204C

Acabamento: **02 Bicromatizado** **04 Enegrecido de Têmpera**
 Acabado: **Cincado Amarillo** **Templado Negro**
 Finish: **Yellow Zinc** **Black Oxide**

Embalagem padrão em cento
 Embalaje padrón en ciento
 Standard packaging in hundred

PARAFUSO SEXTAVADO G.5 - ROSCA PARCIAL

Tornillo hexagonal G.5 - Rosca parcial

G.5 Hex cap screw - Partial thread

PA SX G.5UNF: **153**

Dimensões: ASME B 18.2.1

Rosca UNF: ASME B 1.1 - 2A

Grau de resistência: 5

Material: Aço médio carbono

Tratamento: Temperado e revenido

Dimensiones: ASME B 18.2.1

Rosca UNF: ASME B 1.1 - 2A

Grado de resistencia: 5

Material: Acero medio carbono

Tratamiento: Templado y revenido

Dimensions: ASME B 18.2.1

UNF thread: ASME B 1.1 - 2A

Resistance grade: 5

Material: Medium carbon steel

Treatment: Tempered and quenched

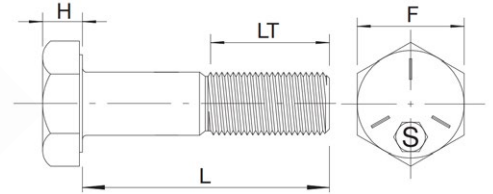
**Dimensões / Dimensiones / Dimensions**

Dimensões / Dimensiones / Dimensions		
Dimensão nominal Dimensión nominal / Nominal size		3/4"
F.P.P. / H.P.P. / T.P.I.		16
F Chave / Entre caras / Across flat		1.1/8"
H Altura máxima da cabeça (mm) Altura máxima de la cabeza (mm) Maximum head height (mm)		12,27
LT Comp. mínimo de rosca Longitud mínima de rosca Minimum thread length	- Até 6" / Hasta 6" / Up to 6" - Maior que 6" / Mayor que 6" / Greater than 6"	1.3/4"
L Comprimento / Longitud / Length		Referência / Referencia / Reference
2"		514 04 0,5
2.1/2"		516 04 0,2
3"		518 04 0,2
3.1/2"		520 04 0,2
4"		522 04 0,2
4.1/2"		523 04 0,2
5"		524 04 0,2
5.1/2"		525 04 0,2
6"		526 04 0,2

Acabamento: 01 Zincado Branco 02 Bicromatizado 04 Enegrecido de Têmpera
 Acabado: Cincado Blanco Cincado Amarillo Templado Negro
 Finish: Zinc Plated Yellow Zinc Black Oxide

Embalagem padrão em cento
 Embalaje padrón en ciento
 Standard packaging in hundred

PARAFUSO SEXTAVADO 8.8 - ROSCA INTEIRA

Tornillo hexagonal 8.8 - Rosca entera

8.8 Hex cap screw - Full thread

PA SX 8.8

MA: 160

Dimensões: MA DIN 933

Rosca: DIN 13 - (ISO 965) - 6g - Classe de resistência: 8.8

Material: Aço médio carbono

Tratamento: Temperado e revenido

Dimensiones: DIN 933

Rosca: DIN 13 - (ISO 965) - 6g - Clase de resistencia: 8.8

Material: Acero medio carbono

Tratamiento: Templado y revenido

Dimensions: DIN 933

Thread: DIN 13 - (ISO 965) - 6g - Property class: 8.8

Material: Medium carbon steel

Treatment: Tempered and quenched

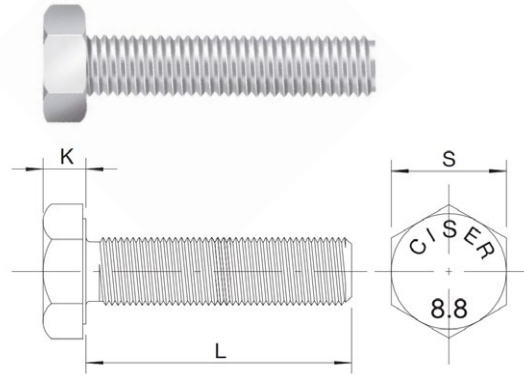

Dimensões / Dimensiones / Dimensions

Dimensão nominal Dimensión nominal / Nominal size	M5	M6	M8	M10	M12	M14
Passo / Paso / Pitch	0,80	1	1,25	1,50	1,75	2
S Chave / Entre caras / Across flat	8	10	13	17	19	22
K Altura máxima da cabeça (mm) Altura máxima de la cabeza (mm) Maximum head height (mm)	3,65	4,15	5,45	6,56	7,68	8,98
L Comprimento / Longitud / Length	Referência / Referencia / Reference					
10	203 04 05 5	253 04 5	353 04 2			
12	204 04 02 5	254 04 02 5	354 04 02 2			
16	205 04 02 5	255 04 02 01 5	355 23 04 02 01 2	405 04 02 2		
18		256 04 5	356 04 2			
20	207 04 02 5	257 04 02 01 5	357 23 04 02 01 2	407 04 02 01 1	457 04 02 2	
22	208 04 5	258 04 5	358 04 2	408 04 02 01 1		
25	209 04 02 5	259 04 02 01 2	359 04 03 02 01 2	409 04 02 2	459 04 02 01 1	509 04 1
30	211 04 02 5	261 04 02 01 2	361 23 04 02 01 2	411 23 04 02 01 1	461 04 02 01 1	511 04 02 1
35	212 04 02 5	262 04 02 01 2	362 23 04 02 01 2	412 23 04 02 01 1	462 04 02 01 1	512 04 02 1
40	213 04 02 5	263 04 02 01 2	363 23 04 02 01 2	413 04 02 01 1	463 04 02 01 1	513 04 02 1
45		264 04 02 2	364 04 02 2	414 04 02 01 2	464 04 02 1	514 04 0,5
50		265 04 02 2	365 04 02 01 2	415 23 04 02 01 2	465 04 02 01 1	515 04 02 0,5
55		266 04 2	366 04 02 2	416 04 1	466 04 0,5	516 04 0,5



Acabamento: 01 Zincado Branco 02 Bicromatizado 04 Enegradido de Têmpera 23 Zincado Ferro Preto
 Acabado: Cincado Blanco Cincado Amarillo Templado Negro Cincado Hierro Negro
 Finish: Zinc Plated Yellow Zinc Black Oxide Zinc Iron Black

Embalagem padrão em cento
 Embalaje padrón en ciento
 Standard packaging in hundred

PARAFUSO SEXTAVADO 8.8 - ROSCA INTEIRA

Tornillo hexagonal 8.8 - Rosca entera

8.8 Hex cap screw - Full thread

PA SX 8.8MA: **160**

Dimensões: MA DIN 933

Rosca: DIN 13 - (ISO 965) - 6g - Classe de resistência: 8.8

Material: Aço médio carbono

Tratamento: Temperado e revenido

Dimensiones: DIN 933

Rosca: DIN 13 - (ISO 965) - 6g - Clase de resistencia: 8.8

Material: Acero medio carbono

Tratamiento: Templado y revenido

Dimensions: DIN 933

Thread: DIN 13 - (ISO 965) - 6g - Property class: 8.8

Material: Medium carbon steel

Treatment: Tempered and quenched

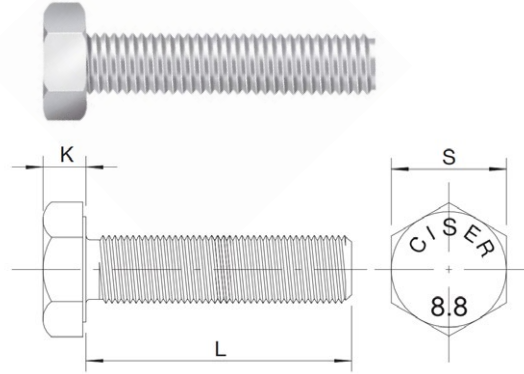
**Dimensões / Dimensiones / Dimensions**

Dimensão nominal Dimensión nominal / Nominal size	M6	M8	M10	M12	M14
Passo / Paso / Pitch	1	1,25	1,50	1,75	2
S Chave / Entre caras / Across flat	10	13	17	19	22
K Altura máxima da cabeça (mm) Altura máxima de la cabeza (mm) Maximum head height (mm)	4,15	5,45	6,56	7,68	8,98
L Comprimento / Longitud / Length	Referência / Referencia / Reference				
60	267 04 02 5	367 04 02 01 1	417 04 02 01 1	467 04 02 0,5	
65		369 04 1	419 04 1	469 04 0,5	519 04 0,5
70		370 04 02 1	420 04 02 1	470 04 0,5	520 04 0,5
80		372 04 02 1	422 04 02 1	472 04 0,5	522 04 0,5
90		374 04 1	424 04 02 1	474 04 0,5	524 04 0,5
100		376 04 1	426 04 01 1	476 04 0,5	526 04 0,5

Acabamento:
Acabado:
Finish:**01 Zincado Branco**
Cincado Blanco
Zinc Plated**02 Bicromatizado**
Cincado Amarillo
Yellow Zinc**04 Enegrecido de Têmpera**
Templado Negro
Black Oxide**23 Zincado Ferro Preto**
Cincado Hierro Negro
Zinc Iron Black**Embalagem padrão em cento**
Embalaje padrón en ciento
Standard packaging in hundred

PARAFUSO SEXTAVADO 8.8 - ROSCA INTEIRA

Tornillo hexagonal 8.8 - Rosca entera

8.8 Hex cap screw - Full thread

PA SX 8.8MA: **160**

Dimensões: MA DIN 933

Rosca: DIN 13 - (ISO 965) - 6g - Classe de resistência: 8.8

Material: Aço médio carbono

Tratamento: Temperado e revenido

Dimensiones: DIN 933

Rosca: DIN 13 - (ISO 965) - 6g - Clase de resistencia: 8.8

Material: Acero medio carbono

Tratamiento: Templado y revenido

Dimensions: DIN 933

Thread: DIN 13 - (ISO 965) - 6g - Property class: 8.8

Material: Medium carbon steel

Treatment: Tempered and quenched

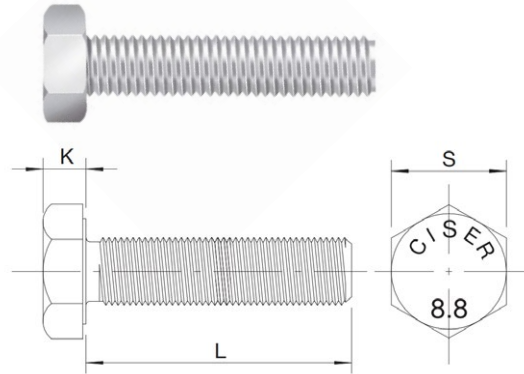
**Dimensões / Dimensiones / Dimensions**

Dimensão nominal Dimensión nominal / Nominal size	M16	M18	M20	M22	M24
Passo / Paso / Pitch	2	2,50	2,50	2,50	3
S Chave / Entre caras / Across flat	24	27	30	32	36
K Altura máxima da cabeça (mm) Altura máxima de la cabeza (mm) Maximum head height (mm)	10,18	11,72	12,72	14,22	15,22
L Comprimento / Longitud / Length	Referência / Referencia / Reference				
25	559 04 0,5				
30	561 04 0,5	611 04 0,5	661 04 0,5		
35	562 04 0,5 02 01				
40	563 04 0,5 02 01	613 04 0,5	663 04 0,5 02 01		
45	564 04 0,5 02 01	614 04 0,5	664 04 0,5 02 01		
50	565 04 0,5 02 01	615 04 0,5 02 01	665 04 0,5 02 01	715 04 0,2	765 04 0,2
55	566 04 0,5 02 01		666 04 0,5		
60	567 04 0,5 02 01	617 04 0,2	667 04 0,2 02 01	717 04 0,2	767 04 0,2
65	569 04 0,5			719 04 0,2	769 04 0,2
70	570 04 0,5	620 04 0,2	670 04 0,2 02 01		770 04 0,2
80	572 04 0,5 02 01	622 04 0,2	672 04 0,2 02 01		
90	574 04 0,5		674 04 0,2		
100	576 04 0,5 02 01	626 04 0,2	676 04 0,2		



Acabamento: **01 Zincado Branco** **02 Bicromatizado** **04 Enegrizado de Têmpera**
 Acabado: **Cincado Blanco** **Cincado Amarillo** **Templado Negro**
 Finish: **Zinc Plated** **Yellow Zinc** **Black Oxide**

Embalagem padrão em cento
 Embalaje padrón en ciento
 Standard packaging in hundred

PARAFUSO SEXTAVADO 8.8 - ROSCA INTEIRA*Tornillo hexagonal 8.8 - Rosca entera**8.8 Hex cap screw - Full thread***PA SX 8.8****MA: 160**

Dimensões: MA DIN 933

Rosca: DIN 13 - (ISO 965) - 6g - Classe de resistência: 8.8

Material: Aço médio carbono

Tratamento: Temperado e revenido

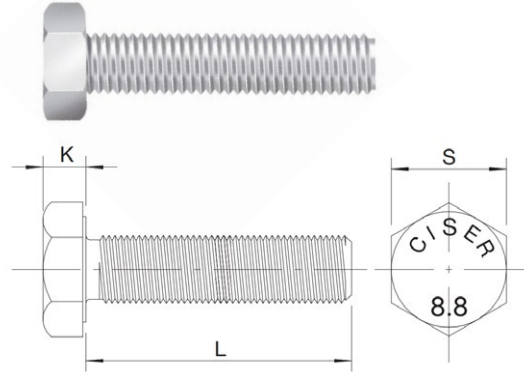
*Dimensiones: DIN 933**Rosca: DIN 13 - (ISO 965) - 6g - Clase de resistencia: 8.8**Material: Acero medio carbono**Tratamiento: Templado y revenido**Dimensions: DIN 933**Thread: DIN 13 - (ISO 965) - 6g - Property class: 8.8**Material: Medium carbon steel**Treatment: Tempered and quenched***Dimensões / Dimensiones / Dimensions**

Dimensões / Dimensiones / Dimensions	
Dimensão nominal <i>Dimensión nominal / Nominal size</i>	M20
Passo / Paso / Pitch	2,50
S Chave / Entre caras / Across flat	30
K Altura máxima da cabeça (mm) <i>Altura máxima de la cabeza (mm)</i> <i>Maximum head height (mm)</i>	12,72
L Comprimento / Longitud / Length	Referência / Referencia / Reference
120	679 04 0,2
130	680 04 0,2
150	682 04 0,2

Acabamento: 01 Zincado Branco 02 Bicromatizado 04 Enegrecido de Têmpera
Acabado: Cincado Blanco Cincado Amarillo Templado Negro
Finish: Zinc Plated Yellow Zinc Black Oxide

Embalagem padrão em cento
Embalaje padrón en ciento
Standard packaging in hundred

PARAFUSO SEXTAVADO 8.8 - ROSCA INTEIRA

Tornillo hexagonal 8.8 - Rosca entera

8.8 Hex cap screw - Full thread

PA SX 8.8

Dimensões: MB DIN 961

Rosca: DIN 13 - (ISO 965) - 6g - Classe de resistência: 8.8

Material: Aço médio carbono

Tratamento: Temperado e revenido

Dimensiones: DIN 961

Rosca: DIN 13 - (ISO 965) - 6g - Clase de resistencia: 8.8

Material: Acero medio carbono

Tratamiento: Templado y revenido

Dimensions: DIN 961

Thread: DIN 13 - (ISO 965) - 6g - Property class: 8.8

Material: Medium carbon steel

Treatment: Tempered and quenched

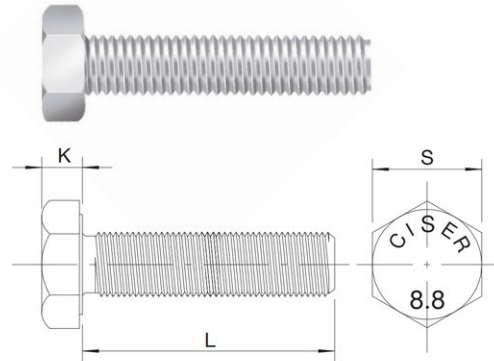
**Dimensões / Dimensiones / Dimensions**

Dimensão nominal Dimensión nominal / Nominal size	M8	M10	M12	M14	M16	M18	M20
Passo / Paso / Pitch	1	1	1,5	1,50	1,5	1,5	1,5
S Chave / Entre caras / Across flat	13	17	19	22	24	27	30
K Altura máxima da cabeça (mm) Altura máxima de la cabeza (mm) Maximum head height (mm)	5,45	6,56	7,68	8,98	10,18	11,72	12,72
L Comprimento / Longitud / Length	Referência / Referencia / Reference						
20	357 04 2	407 04 1	457 04 2				
25	359 04 2	409 04 1	459 04 1	509 04 1			
30	361 04 2	411 04 1	461 04 1	511 04 1		611 04 1	
35	362 04 2	412 04 1	462 04 1	512 04 1	562 04 1		
40	363 04 2	413 04 1	463 04 02 1	513 04 02 1			
45			464 04 1	514 04 1			
50			465 04 1			615 04 1	665 04 1

Acabamento: **01 Zincado Branco** **02 Bicromatizado** **04 Enegrido de Têmpera**
 Acabado: **Cincado Blanco** **Cincado Amarillo** **Templado Negro**
 Finish: **Zinc Plated** **Yellow Zinc** **Black Oxide**

Embalagem padrão em cento
 Embalaje padrón en ciento
 Standard packaging in hundred

PARAFUSO SEXTAVADO 8.8 - ROSCA PARCIAL

Tornillo hexagonal 8.8 - Rosca parcial

8.8 Hex cap screw - Partial thread

PA SX 8.8**MA: 162**

Dimensões: DIN 931

Rosca: DIN 13 - (ISO 965) - 6g - Classe de resistência: 8.8

Material: Aço médio carbono

Tratamento: Temperado e revenido

Dimensiones: DIN 931

Rosca: DIN 13 - (ISO 965) - 6g Clase de resistencia: 8.8

Material: Acero medio carbono

Tratamiento: Templado y revenido

Dimensions: DIN 931

Thread: DIN 13 - (ISO 965) - 6g Property class: 8.8

Material: Medium carbon steel

Treatment: Tempered and quenched

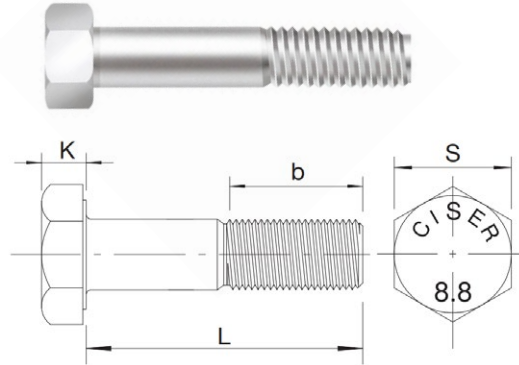
**Dimensões / Dimensiones / Dimensions**

Dimensão nominal Dimensión nominal / Nominal size	M5	M6	M8	M10	M12	M14
Passo / Paso / Pitch	0,80	1	1,25	1,50	1,75	2
S Chave / Entre caras / Across flat	8	10	13	17	19	22
K Altura máxima da cabeça (mm) Altura máxima de la cabeza (mm) Maximum head height (mm)	3,65	4,15	5,45	6,56	7,68	8,98
b Comprimento mínimo de rosca Longitud mínima de rosca Minimum thread length	16	18	22	26	30	34
L Comprimento / Longitud / Length	Referência / Referencia / Reference					
30				411(a) 04 1		
35			362 04 2	412(b) 04 1	462(b) 04 1	
40		263 01 5	363 04 2	413 04 1	463(c) 04 1	
45	214 04 2	264 02 2	364 04 2	414 04 1	464 04 1	514(d) 04 0,5
50	215 04 2	265 04 1	365 04 2	415 04 1	465 04 1	515 04 0,5
55		266 04 1	366 04 2	416 04 1	466 04 0,5	516 04 0,5
60		267 04 1	367 04 2	417 04 1	467 04 0,5	517 04 0,5
65			369 04 1	419 04 1	469 04 0,5	519 04 0,5
70		270 04 1	370 04 1	420 04 1	470 04 0,5	520 04 0,5
75			371 04 1	421 04 1	471 04 0,5	
80		272 04 1	372 04 1	422 04 1	472 04 0,5	522 02 0,5
85		273 04 1	373 04 1	423 04 1		

Produtos com comprimento de rosca diferenciado (mm) (a) 16,8, (b) 20,0, (c) 22,0, (d) 25,0.

Productos con longitud de rosca distinta (mm) (a) 16,8, (b) 20,0, (c) 22,0, (d) 25,0.

Products with different thread length (mm) (a) 16,8, (b) 20,0, (c) 22,0, (d) 25,0.



Acabamento: **01** Zincado Branco **02** Bicromatizado **04** Enegrizado de Têmpera **23** Zincado Ferro Preto
 Acabado: Cincado Blanco Cincado Amarillo Templado Negro Cincado Hierro Negro
 Finish: Zinc Plated Yellow Zinc Black Oxide Zinc Iron Black

Embalagem padrão em cento
 Embalaje padrón en ciento
 Standard packaging in hundred

PARAFUSO SEXTAVADO 8.8 - ROSCA PARCIAL

Tornillo hexagonal 8.8 - Rosca parcial

8.8 Hex cap screw - Partial thread

PA SX 8.8**MA: 162**

Dimensões: DIN 931

Rosca: DIN 13 - (ISO 965) - 6g - Classe de resistência: 8.8

Material: Aço médio carbono

Tratamento: Temperado e revenido

Dimensiones: DIN 931

Rosca: DIN 13 - (ISO 965) - 6g Clase de resistencia: 8.8

Material: Acero medio carbono

Tratamiento: Templado y revenido

Dimensions: DIN 931

Thread: DIN 13 - (ISO 965) - 6g Property class: 8.8

Material: Medium carbon steel

Treatment: Tempered and quenched

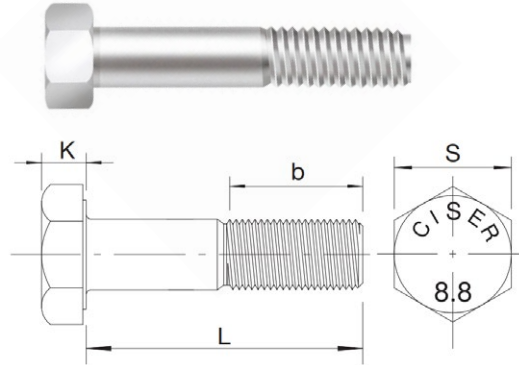
**Dimensões / Dimensiones / Dimensions**

Dimensão nominal Dimensión nominal / Nominal size	M16	M18	M20	M22	M24	
Passo / Paso / Pitch	2	2,50	2,50	2,50	3	
S Chave / Entre caras / Across flat	24	27	30	32	36	
K Altura máxima da cabeça (mm) Altura máxima de la cabeza (mm) Maximum head height (mm)	10,18	11,72	12,72	14,22	15,22	
b Comprimento de rosca Longitud de rosca Thread length	Até / hasta / up to 125 mm	38	42	46	50	54
	Maior que / mayor que / greater than 125 mm	44	48	52	56	60
L Comprimento / Longitud / Length	Referência / Referencia / Reference					
50	565 04 02 0,5					
55	566 04 02 0,5					
60	567 04 02 0,5 01	617 04 02 0,2				
65	569 04 02 0,5	619 04 0,2	669 04 0,2			
70	570 04 02 0,5	620 04 0,2	670 04 02 0,2	720 04 0,2		
75	571 04 0,5	621 04 0,2	671 04 0,2			
80	572 04 02 0,5	622 04 0,2	672 04 02 0,2	722 04 0,2	772 04 0,1	
90	574 04 02 0,5	624 04 0,2	674 04 02 0,2	724 04 0,2	774 04 0,1	
100	576 04 02 0,5	626 04 0,2	676 04 02 0,2	726 04 0,2	776 04 0,1	
110	578 04 02 0,2	628 04 0,2	678 04 02 0,2	728 04 0,2	778 04 0,1	
120	579 04 02 0,2	629 04 0,2	679 04 02 0,2	729 04 0,2	779 04 0,1	
130	580 04 02 0,2 01	630 04 0,2	680 04 02 0,2	730 04 0,2	780 04 0,1	



Acabamento: **01** Zincado Branco **02** Bicromatizado **04** Enegrido de Têmpera
 Acabado: Cincado Blanco Cincado Amarillo Templado Negro
 Finish: Zinc Plated Yellow Zinc Black Oxide

Embalagem padrão em cento
 Embalaje padrón en ciento
 Standard packaging in hundred

PARAFUSO SEXTAVADO 8.8 - ROSCA PARCIAL

Tornillo hexagonal 8.8 - Rosca parcial

8.8 Hex cap screw - Partial thread

PA SX 8.8**MA: 162**

Dimensões: DIN 931

Rosca: DIN 13 - (ISO 965) - 6g - Classe de resistência: 8.8

Material: Aço médio carbono

Tratamento: Temperado e revenido

Dimensiones: DIN 931

Rosca: DIN 13 - (ISO 965) - 6g Clase de resistencia: 8.8

Material: Acero medio carbono

Tratamiento: Templado y revenido

Dimensions: DIN 931

Thread: DIN 13 - (ISO 965) - 6g Property class: 8.8

Material: Medium carbon steel

Treatment: Tempered and quenched

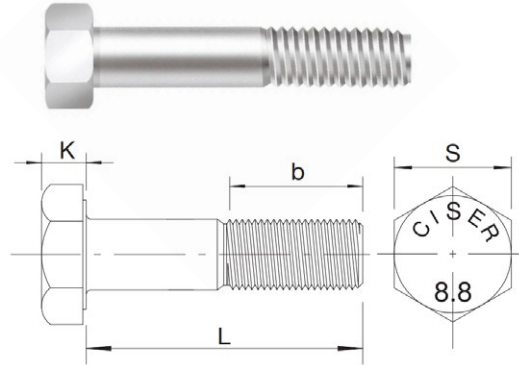
**Dimensões / Dimensiones / Dimensions**

Dimensão nominal <i>Dimensión nominal / Nominal size</i>	M16	M18	M20	M22	M24	
Passo / Paso / Pitch	2	2,50	2,50	2,50	3	
S Chave / Entre caras / Across flat	24	27	30	32	36	
K Altura máxima da cabeça (mm) <i>Altura máxima de la cabeza (mm)</i> <i>Maximum head height (mm)</i>	10,18	11,72	12,72	14,22	15,22	
b Comprimento de rosca <i>Longitud de rosca</i> <i>Thread length</i>	Até / hasta / up to 125 mm					
	38	42	46	50	54	
		Maior que / mayor que / greater than 125 mm				
44	48	52	56	60		
L Comprimento / Longitud / Length	Referência / Referencia / Reference					
140	581 04 02 0,2	631 04 02 0,2	681 04 02 0,2	731 04 02 0,2	781 04 01 0,1	
150	582 04 02 0,5	632 04 02 0,2	682 04 02 0,2	732 04 02 0,2	782 04 01 0,1	
160	583 04 02 0,2	633 04 02 0,2	683 04 02 0,2		783 04 01 0,1	
170	584 04 02 0,2	634 04 02 0,2	684 04 02 0,2	734 04 02 0,2	784 04 01 0,1	
180	585 04 02 0,2	635 04 02 0,2	685 04 02 0,2	735 04 02 0,2	785 04 01 0,1	
190	586 04 02 0,2	636 04 02 0,2	686 04 02 0,2		786 04 01 0,1	
200	587 04 02 0,2	637 04 02 0,2	687 04 02 0,2	737 04 02 0,2	787 04 01 0,1	

Acabamento: **02 Bicromatizado** **04 Enegrécido de Têmpera**
 Acabado: **Cincado Amarillo** **Templado Negro**
 Finish: **Yellow Zinc** **Black Oxide**

Embalagem padrão em cento
 Embalaje padrón en ciento
 Standard packaging in hundred

PARAFUSO SEXTAVADO 8.8 - ROSCA PARCIAL

Tornillo hexagonal 8.8 - Rosca parcial

8.8 Hex cap screw - Partial thread

PA SX 8.8**MB: 163**

Dimensões: DIN 960

Rosca: DIN 13 - (ISO 965) - 6g - Classe de resistência: 8.8

Material: Aço médio carbono

Tratamento: Temperado e revenido

Dimensiones: DIN 960

Rosca: DIN 13 - (ISO 965) - 6g Clase de resistencia: 8.8

Material: Acero medio carbono

Tratamiento: Templado y revenido

Dimensions: DIN 960

Thread: DIN 13 - (ISO 965) - 6g Property class: 8.8

Material: Medium carbon steel

Treatment: Tempered and quenched

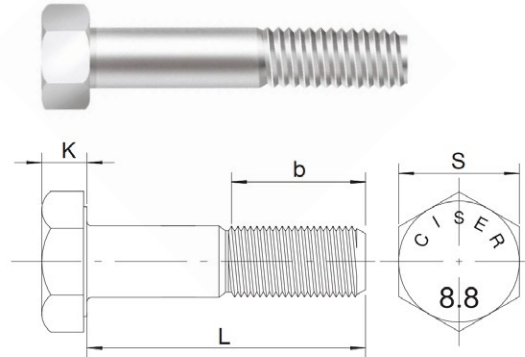
**Dimensões / Dimensiones / Dimensions**

Dimensão nominal Dimensión nominal / Nominal size	M8	M10	M12	M14	M16
Passo / Paso / Pitch	1	1	1,50	1,50	1,50
S Chave / Entre caras / Across flat	13	17	19	22	24
K Altura máxima da cabeça (mm) Altura máxima de la cabeza (mm) Maximum head height (mm)	5,45	6,56	7,68	8,98	10,18
b Comprimento mínimo de rosca Longitud mínima de rosca Minimum thread length	22	26	30	34	38
L Comprimento / Longitud / Length	Referência / Referencia / Reference				
35			463(b) 04 1		
40			463(c) 04 1	513(c) 04 1	563(d) 04 0,5
45			464 04 1	514(d) 04 0,5	564(e) 04 0,5
50	365 04 2	415 04 1	465 04 1	515 04 0,5 02	565(f) 04 0,5
55			466 04 1	516 04 0,5	566 04 0,5
60	367 04 1	417 04 1	467 04 1	517 04 0,5 02	567 04 0,5
65			469 04 1		569 04 0,5
70		420 04 1	470 04 0,5 02 1	520 04 0,5 02	570 04 0,5
80		422 04 1	472 04 1	522 04 0,5	572 04 0,5 02
90			474 04 1	524 04 0,5	574 04 0,5
100		426 04 0,5	476 04 1	526 02 0,5	576 04 0,5

Produtos com comprimento de rosca diferenciado (mm) (a) 18,0; (b) 20,0; (c) 22,0; (d) 25,0; (e) 30,0; (f) 35,0.

Productos con longitud de rosca distinta (mm) (a) 18,0; (b) 20,0; (c) 22,0; (d) 25,0; (e) 30,0; (f) 35,0.

Products with different thread length (mm) (a) 18,0; (b) 20,0; (c) 22,0; (d) 25,0; (e) 30,0; (f) 35,0.



Acabamento: **02 Bicromatizado** **04 Enegrécido de Têmpera**
 Acabado: **Cincado Amarillo** **Templado Negro**
 Finish: **Yellow Zinc** **Black Oxide**

Embalagem padrão em cento
 Embalaje padrón en ciento
 Standard packaging in hundred

PARAFUSO SEXTAVADO 8.8 - ROSCA PARCIAL*Tornillo hexagonal 8.8 - Rosca parcial**8.8 Hex cap screw - Partial thread***PA SX 8.8**

Dimensões: DIN 960

Rosca: DIN 13 - (ISO 965) - 6g - Classe de resistência: 8.8

Material: Aço médio carbono

Tratamento: Temperado e revenido

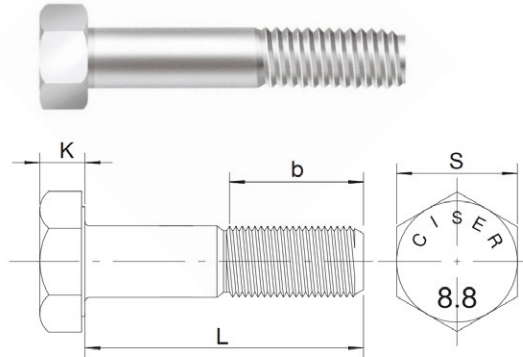
*Dimensiones: DIN 960**Rosca: DIN 13 - (ISO 965) - 6g Clase de resistencia: 8.8**Material: Acero medio carbono**Tratamiento: Templado y revenido**Dimensions: DIN 960**Thread: DIN 13 - (ISO 965) - 6g Property class: 8.8**Material: Medium carbon steel**Treatment: Tempered and quenched***Dimensões / Dimensiones / Dimensions**

Dimensão nominal <i>Dimensión nominal / Nominal size</i>	M12	M14	M16
Passo / Paso / Pitch	1,50	1,50	1,50
S Chave / Entre caras / Across flat	19	22	24
K Altura máxima da cabeça (mm) <i>Altura máxima de la cabeza (mm)</i> <i>Maximum head height (mm)</i>	7,68	8,98	10,18
b Comprimento mínimo de rosca <i>Longitud mínima de rosca</i> <i>Minimum thread length</i>	30	34	38
L Comprimento / Longitud / Length	Referência / Referencia / Reference		
110	478 04 0,2	528 04 0,2	578 04 0,2
120	479 04 0,2	529 04 0,2	579 04 0,2
130		530 04 0,2	580 04 0,2
140		531 04 0,2	581 04 0,2
150		532 04 0,2	582 04 0,2

Acabamento: **04 Enegrecido de Têmpera**
 Acabado: *Templado Negro*
 Finish: *Black Oxide*

Embalagem padrão em cento
 Embalaje padrón en ciento
 Standard packaging in hundred

PARAFUSO SEXTAVADO 8.8 - ROSCA PARCIAL

Tornillo hexagonal 8.8 - Rosca parcial

8.8 Hex cap screw - Partial thread

PA SX 8.8

Dimensões: DIN 960

Rosca: DIN 13 - (ISO 965) - 6g - Classe de resistência: 8.8

Material: Aço médio carbono

Tratamento: Temperado e revenido

Dimensiones: DIN 960

Rosca: DIN 13 - (ISO 965) - 6g Clase de resistencia: 8.8

Material: Acero medio carbono

Tratamiento: Templado y revenido

Dimensions: DIN 960

Thread: DIN 13 - (ISO 965) - 6g Property class: 8.8

Material: Medium carbon steel

Treatment: Tempered and quenched

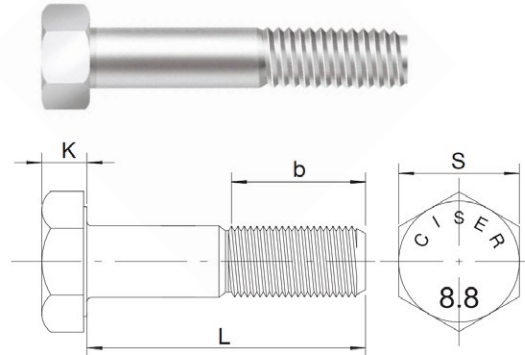
**Dimensões / Dimensiones / Dimensions**

Dimensão nominal <i>Dimensión nominal / Nominal size</i>	M18	M20
Passo / Paso / Pitch	1,50	1,50
S Chave / Entre caras / Across flat	27	30
K Altura máxima da cabeça (mm) <i>Altura máxima de la cabeza (mm)</i> <i>Maximum head height (mm)</i>	11,72	12,72
b Comprimento de rosca <i>Longitud de rosca</i> <i>Thread length</i>	Até / hasta / up to 125 mm 42	46
	Maior que / mayor que / greater than 125 mm 48	52
L Comprimento / Longitud / Length	Referência / Referencia / Reference	
60	617 04 0,2	667 04 0,2
65		669 04 0,2
70	620 04 0,2	670 04 0,2
80	622 04 0,2	672 04 0,2
90	624 04 0,2	674 04 0,2
100	626 04 0,2	676 04 0,2
110	628 04 0,2	678 04 0,2
120	629 04 0,2	679 04 0,2
130	630 04 0,2	680 04 0,2
140	631 04 0,2	681 04 0,2
150	632 04 0,2	682 04 0,2

Acabamento: **04 Enegrecido de Têmpera**
 Acabado: **Templado Negro**
 Finish: **Black Oxide**

Embalagem padrão em cento
 Embalaje padrón en ciento
 Standard packaging in hundred

PARAFUSO SEXTAVADO 8.8 PASSO 1,25 - ROSCA INTEIRA

Tornillo hexagonal 8.8 paso 1,25 - Rosca entera

8.8 Hex cap screw 1,25 pitch - Full thread

PA SX 8.8

Dimensões: DIN 961

Rosca: DIN 13 - (ISO 965) - 6g - Classe de resistência: 8.8

Material: Aço médio carbono

Tratamento: Temperado e revenido

Dimensiones: DIN 961

Rosca: DIN 13 - (ISO 965) - 6g - Clase de resistencia: 8.8

Material: Acero medio carbono

Tratamiento: Templado y revenido

Dimensions: DIN 961

Thread: DIN 13 - (ISO 965) - 6g - Property class: 8.8

Material: Medium carbon steel

Treatment: Tempered and quenched

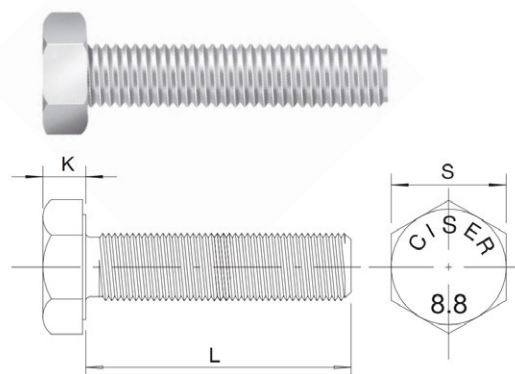
**Dimensões / Dimensiones / Dimensions**

Dimensão nominal <i>Dimensión nominal / Nominal size</i>	M10	M12
Passo / Paso / Pitch	1,25	1,25
S Chave / Entre caras / Across flat	17	19
K Altura máxima da cabeça (mm) <i>Altura máxima de la cabeza (mm)</i> <i>Maximum head height (mm)</i>	6,56	7,68
L Comprimento / Longitud / Length	Referência / Referencia / Reference	
20	407 04 1	457 04 2
25	409 04 1	459 04 1
30	411 04 02 1	461 04 02 1
35	412 04 02 1	462 04 1
40	413 04 02 1	463 04 02 1
45	414 04 1	464 04 1
50	415 04 1	465 04 1

Acabamento: **02 Bicromatizado** **04 Enegrécido de Têmpera**
 Acabado: **Cincado Amarillo** **Templado Negro**
 Finish: **Yellow Zinc** **Black Oxide**

Embalagem padrão em cento
 Embalaje padrón en ciento
 Standard packaging in hundred

PARAFUSO SEXTAVADO 8.8 PASSO 1,25 - ROSCA PARCIAL

Tornillo hexagonal 8.8 paso 1,25 - Rosca parcial

8.8 Hex cap screw 1,25 pitch - Partial thread

PA SX 8.8

Dimensões: DIN 960

Rosca: DIN 13 - (ISO 965) - 6g - Classe de resistência: 8.8

Material: Aço médio carbono

Tratamento: Temperado e revenido

Dimensiones: DIN 960

Rosca: DIN 13 - (ISO 965) - 6g - Clase de resistencia: 8.8

Material: Acero medio carbono

Tratamiento: Templado y revenido

Dimensions: DIN 960

Thread: DIN 13 - (ISO 965) - 6g - Property class: 8.8

Material: Medium carbon steel

Treatment: Tempered and quenched

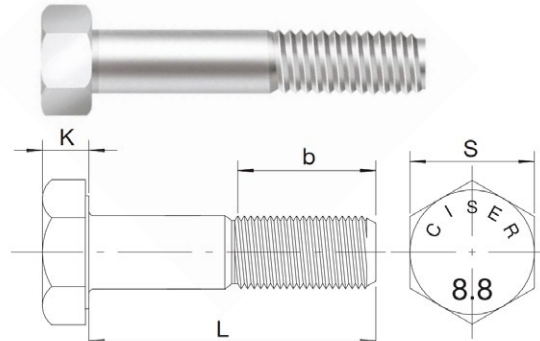
**Dimensões / Dimensiones / Dimensions**

Dimensão nominal <i>Dimensión nominal / Nominal size</i>	M10	M12
Passo / Paso / Pitch	1,25	1,25
S Chave / Entre caras / Across flat	17	19
K Altura máxima da cabeça (mm) <i>Altura máxima de la cabeza (mm)</i> <i>Maximum head height (mm)</i>	6,56	7,68
b Comprimento mínimo de rosca <i>Longitud mínima de rosca</i> <i>Minimum thread length</i>	26	30
L Comprimento / Longitud / Length	Referência / Referencia / Reference	
50	415 04 1	465 04 1
60	417 04 1	467 04 0,5
70	420 04 1	470 04 0,5
80	422 04 1	472 04 0,5
90	424 04 1	474 04 0,5
100	426 04 0,5	476 04 0,5
110	428 04 0,2	478 04 0,2
120		479 04 0,2

Acabamento: **04 Enegrecido de Têmpera**
 Acabado: **Templado Negro**
 Finish: **Black Oxide**

Embalagem padrão em cento
 Embalaje padrón en ciento
 Standard packaging in hundred

PARAFUSO SEXTAVADO 10.9 - ROSCA INTEIRA

Tornillo hexagonal 10.9 - Rosca entera

10.9 Hex cap screw - Full thread

PA SX 10.9

Dimensões: MA DIN 933

Rosca: DIN 13 - (ISO 965) - 6g - Classe de resistência: 10.9

Material: Aço médio carbono

Tratamento: Temperado e revenido

Dimensiones: MA DIN 933

Rosca: DIN 13 - (ISO 965) - 6g - Clase de resistencia: 10.9

Material: Acero medio carbono

Tratamiento: Templado y revenido

Dimensions: MA DIN 933

Thread: DIN 13 - (ISO 965) - 6g - Property class: 10.9

Material: Medium carbon steel

Treatment: Tempered and quenched

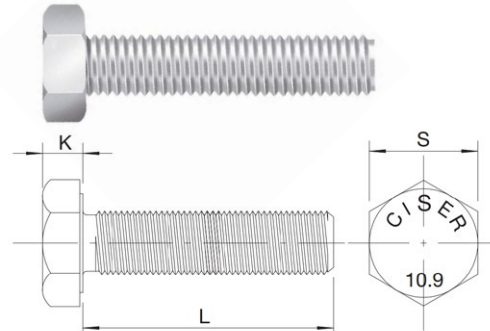
**Dimensões / Dimensiones / Dimensions**

Dimensão nominal Dimensión nominal / Nominal size	M10	M12	M14	M16
Passo / Paso / Pitch	1,50	1,75	2	2
S Chave / Entre caras / Across flat	17	19	22	24
K Altura máxima da cabeça (mm) Altura máxima de la cabeza (mm) Maximum head height (mm)	6,56	7,68	8,98	10,18
L Comprimento / Longitud / Length	Referência / Referencia / Reference			
30	411 04 1			
40	413 04 1	463 04 1		563 04 0,5
50		465 04 1	515 04 0,5	565 04 0,5

Acabamento: **04 Enegrecido de Têmpera**
 Acabado: **Templado Negro**
 Finish: **Black Oxide**

Embalagem padrão em cento
 Embalaje padrón en ciento
 Standard packaging in hundred

PARAFUSO SEXTAVADO 10.9 - ROSCA PARCIAL

Tornillo hexagonal 10.9 - Rosca parcial

10.9 Hex cap screw - Partial thread

PA SX 10.9**MA: 283**

Dimensões: MA DIN 931

Rosca: DIN 13 - (ISO 965) - 6g - Classe de resistência: 10.9

Material: Aço médio carbono

Tratamento: Temperado e revenido

Dimensiones: MA DIN 931

Rosca: DIN 13 - (ISO 965) - 6g - Clase de resistencia: 10.9

Material: Acero medio carbono

Tratamiento: Templado y revenido

Dimensions: MA DIN 931

Thread: DIN 13 - (ISO 965) - 6g - Property class: 10.9

Material: Medium carbon steel

Treatment: Tempered and quenched

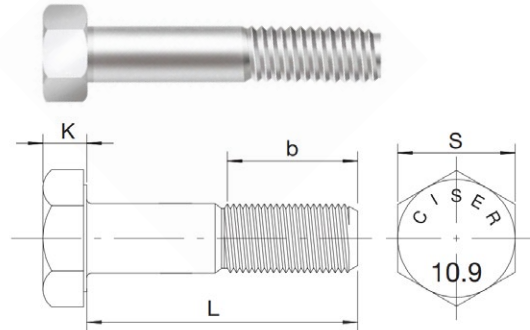
**Dimensões / Dimensiones / Dimensions**

Dimensão nominal <i>Dimensión nominal / Nominal size</i>	M12	M14	M16
Passo / Paso / Pitch	1,75	2	2
S Chave / Entre caras / Across flat	19	22	24
K Altura máxima da cabeça (mm) <i>Altura máxima de la cabeza (mm)</i> <i>Maximum head height (mm)</i>	7,68	8,98	10,18
b Comprimento mínimo de rosca <i>Longitud mínima de rosca</i> <i>Minimum thread length</i>	30	34	38
L Comprimento / Longitud / Length	Referência / Referencia / Reference		
60	467 04 0,5	517 04 0,5	567 04 0,5
70			570 04 0,5
80		522 04 0,5	572 04 0,5
90		524 04 0,5	574 04 0,5
100			576 04 0,2
120			579 04 0,2

Acabamento: **04 Enegrecido de Têmpera**
 Acabado: **Templado Negro**
 Finish: **Black Oxide**

Embalagem padrão em cento
 Embalaje padrón en ciento
 Standard packaging in hundred

PARAFUSO SEXTAVADO 10.9 - ROSCA PARCIAL

Tornillo hexagonal 10.9 - Rosca parcial

10.9 Hex cap screw - Partial thread

PA SX 10.9**MB: 288**

Dimensões: MB DIN 960

Rosca: DIN 13 - (ISO 965) - 6g - Classe de resistência: 10.9

Material: Aço médio carbono

Tratamento: Temperado e revenido

Dimensiones: MB DIN 960

Rosca: DIN 13 - (ISO 965) - 6g - Clase de resistencia: 10.9

Material: Acero medio carbono

Tratamiento: Templado y revenido

Dimensions: MB DIN 960

Thread: DIN 13 - (ISO 965) - 6g - Property class: 10.9

Material: Medium carbon steel

Treatment: Tempered and quenched

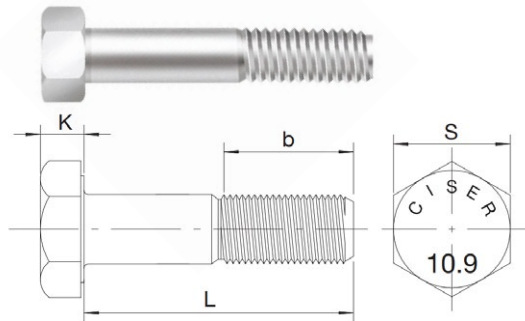
**Dimensões / Dimensiones / Dimensions**

Dimensão nominal <i>Dimensión nominal / Nominal size</i>	M12	M14	M16
Passo / Paso / Pitch	1,50	1,50	1,50
S Chave / Entre caras / Across flat	19	22	24
K Altura máxima da cabeça (mm) <i>Altura máxima de la cabeza (mm)</i> <i>Maximum head height (mm)</i>	7,68	8,98	10,18
b Comprimento mínimo de rosca <i>Longitud mínima de rosca</i> <i>Minimum thread length</i>	30	34	38
L Comprimento / Longitud / Length	Referência / Referencia / Reference		
50			565 04 0,5
60			567 04 0,5
70	470 04 0,5		570 04 0,5
80		522 04 0,5	

Acabamento: **04 Enegrecido de Têmpera**
 Acabado: **Templado Negro**
 Finish: **Black Oxide**

Embalagem padrão em cento
 Embalaje padrón en ciento
 Standard packaging in hundred

PARAFUSO CABEÇA CILÍNDRICA COM SEXTAVADO INTERNO

Tornillo cabeza cilíndrica con hexagono interior

Hexagon socket head cap screw

PA CL SI

Dimensões: ASME B 18.3

Rosca: ASME B 11-3A

Resistência à tração: 1240 N/mm² min.
até 1/2" 1170 N/mm² min. a partir de 5/8"

Material: Aço liga

Tratamento: Temperado e revenido

Dimensiones: ASME B 18.3

Rosca: ASME B 11-3A

Resistencia a tracción: 1240 N/mm² min.
hasta 1/2" 1170 N/mm² min. desde 5/8"

Material: Acero liga

Tratamiento: Templado y revenido

Dimensions: ASME B 18.3

Thread: ASME B 11-3A

Tensile strength: 1240 N/mm² min.
up to 1/2" 1170 N/mm² min. from 5/8"

Material: Alloy steel

Treatment: Tempered and quenched

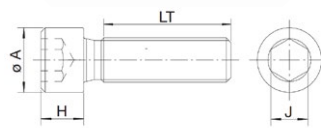
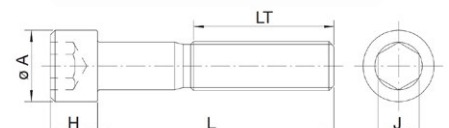
184**Rosca inteira**Rosca entera
Full thread**185****Rosca parcial**Rosca parcial
Partial thread**Dimensões / Dimensiones / Dimensions**

Dimensão nominal Dimensión nominal / Nominal size		Nº 10 (3/16")
F.P.P. / H.P.P. / T.P.I.		24
Cabeça / Head (mm)	ø A Mínimo / Minimum	7,70
	ø A Máximo / Maximum	7,92
	H Altura mínima / Minimum height	4,70
	H Altura máxima / Maximum height	4,82
J Chave / Llave / Hex socket		5/32"
LT Compr. de rosca / Longitud de la rosca / Thread length		7/8"
L Comprimento / Longitud / Length		Referência / Referencia / Reference
1/2"		105 04 1
5/8"		107 04 1
3/4"		108 04 1
7/8"		109 04 1
1"		110 04 1
1.1/4"		111 04 1
1.1/2"		112 04 1
2"		114 04 1

Acabamento: **04 Enegrecido de Temperatura**
 Acabado: **Templado Negro**
 Finish: **Black Oxide**

Embalagem padrão em cento
 Embalaje padrón en ciento
 Standard packaging in hundred

PARAFUSO CABEÇA CILÍNDRICA COM SEXTAVADO INTERNO

Tornillo cabeza cilíndrica con hexagono interior

Hexagon socket head cap screw

PA CL SI

Dimensões: ASME B 18.3

Rosca: ASME B 11-3A

Resistência à tração: 1240 N/mm² min.
até 1/2" 1170 N/mm² min. a partir de 5/8"

Material: Aço liga

Tratamento: Temperado e revenido

Dimensiones: ASME B 18.3

Rosca: ASME B 11-3A

Resistencia a tracción: 1240 N/mm² min.

hasta 1/2" 1170 N/mm² min. desde 5/8"

Material: Acero liga

Tratamiento: Templado y revenido

Dimensions: ASME B 18.3

Thread: ASME B 11-3A

Tensile strength: 1240 N/mm² min.

up to 1/2" 1170 N/mm² min. from 5/8"

Material: Alloy steel

Treatment: Tempered and quenched

184 Rosca inteira
Rosca entera
Full thread

188 Rosca inteira
Rosca entera
Full thread

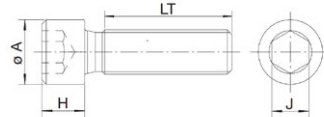

185 Rosca parcial
Rosca parcial
Partial thread

189 Rosca parcial
Rosca parcial
Partial thread

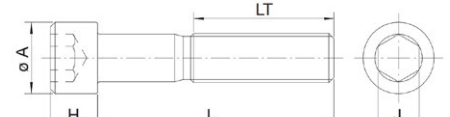

Dimensões / Dimensiones / Dimensions

Dimensão nominal Dimensión nominal / Nominal size	1/4"	5/16"	3/8"	7/16"	1/2"	1/2" BSW	
F.P.P. / H.P.P. / T.P.I.	20	18	16	14	13	12	
Cabeça / Head (mm)	ø A Mínimo / Minimum	9,27	11,61	13,97	16,30	18,67	18,67
	ø A Máximo / Maximum	9,52	11,91	14,27	16,66	19,05	19,05
	H Altura mínima / Minimum height	6,20	7,77	9,35	10,92	12,50	12,50
	H Altura máxima / Maximum height	6,35	7,92	9,52	11,12	12,70	12,70
J Chave / Llave / Hex socket	3/16"	1/4"	5/16"	3/8"	3/8"	3/8"	
LT Compr. de rosca / Longitud de la rosca / Thread length	1"	1.1/8"	1.1/4"	1.3/8"	1.1/2"	1.1/2"	
L Comprimento / Longitud / Length	Referência / Referencia / Reference						
3/8"	153 04 1						
1/2"	155 04 1	205 04 1	255 04 1				
5/8"	157 04 1	207 04 1					
3/4"	158 04 1	208 04 1	258 04 1				
7/8"	159 04 1	209 04 1					
1"	160 04 1	210 04 1	260 04 1	310 04 1	360 04 1	360 04 1	
1.1/4"	161 04 1	211 04 1	261 04 1		361 04 1	361 04 1	
1.1/2"	162 04 1	212 04 1	262 04 1	312 04 1	362 04 1	362 04 1	
1.3/4"	163 04 1		263 04 1				



Acabamento: **04 Enegrecido de Temperatura**
Acabado: **Templado Negro**
Finish: **Black Oxide**

Embalagem padrão em cento
Embalaje padrón en ciento
Standard packaging in hundred

PARAFUSO CABEÇA CILÍNDRICA COM SEXTAVADO INTERNO

Tornillo cabeza cilíndrica con hexagono interior

Hexagon socket head cap screw

PA CL SI

Dimensões: ASME B 18.3

Rosca: ASME B 11-3A

Resistência à tração: 1240 N/mm² min.
até 1/2" 1170 N/mm² min. a partir de 5/8"

Material: Aço liga

Tratamento: Temperado e revenido

Dimensiones: ASME B 18.3

Rosca: ASME B 11-3A

Resistencia a tracción: 1240 N/mm² min.
hasta 1/2" 1170 N/mm² min. desde 5/8"

Material: Acero liga

Tratamiento: Templado y revenido

Dimensions: ASME B 18.3

Thread: ASME B 11-3A

Tensile strength: 1240 N/mm² min.
up to 1/2" 1170 N/mm² min. from 5/8"

Material: Alloy steel

Treatment: Tempered and quenched

184 Rosca inteira
Rosca entera
Full thread

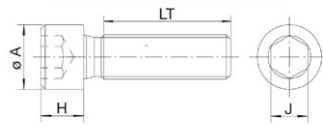
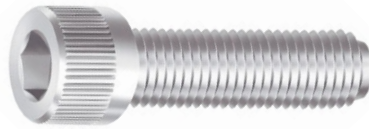

185 Rosca parcial
Rosca parcial
Partial thread

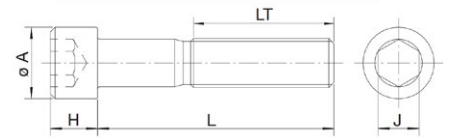

Dimensões / Dimensiones / Dimensions

Dimensão nominal Dimensión nominal / Nominal size	5/8"	3/4"	7/8"	
F.P.P. / H.P.P. / T.P.I.	11	10	9	
Cabeça / Head (mm)	ø A Mínimo / Minimum	23,39	28,11	32,84
	ø A Máximo / Maximum	23,82	28,57	33,32
	H Altura mínima / Minimum height	15,64	18,79	21,94
	H Altura máxima / Maximum height	15,87	19,05	22,22
J Chave / Llave / Hex socket	1/2"	5/8"	3/4"	
LT Compr. de rosca / Longitud de la rosca / Thread length	1.3/4"	2"	2.1/4"	
L Comprimento / Longitud / Length	Referência / Referencia / Reference			
1"	460 04 0,5			
1.1/4"	461 04 0,5			
1.1/2"	462 04 0,5			
2"	464 04 0,5	514 04 0,5		
2.1/2"	466 04 0,5	516 04 0,5	566 04 0,2	
3"	468 04 0,2	518 04 0,2	568 04 0,2	
3.1/2"	470 04 0,2	520 04 0,2		
4"	472 04 0,2	522 04 0,2	572 04 0,2	
5"		524 04 0,2		
5.1/2"	475 04 0,2			
7"	478 04 0,2			
8"		530 04 0,2		

Acabamento: **04 Enegrecido de Têmpera**
Acabado: **Templado Negro**
Finish: **Black Oxide**

Embalagem padrão em cento
Embalaje padrón en ciento
Standard packaging in hundred

PARAFUSO CABEÇA CHATA COM SEXTAVADO INTERNO*Tornillo cabeza plana con hexagono interior**Socket flat head cap screw***PA CH SI****UNC: 115**

Dimensões: ASME B 18.3 - Rosca: ASME B 11-3A

Resistência à tração: 1000 N/mm² min.

Material: Aço liga - Dureza: 39-44 HRC

Tratamento térmico: Temperado e revenido

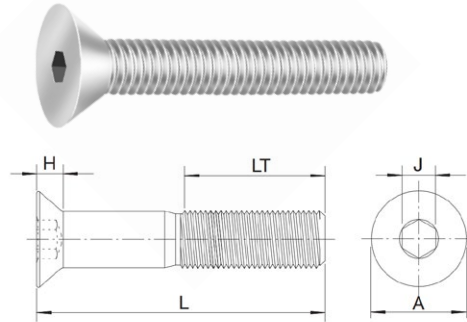
*Dimensiones: ASME B 18.3 - Rosca: ASME B 11-3A**Resistencia a tracción: 1000 N/mm² min.**Material: Acero liga - Dureza: 39-44 HRC**Tratamiento: Templado y revenido**Dimensions: ASME B 18.3 - Thread: ASME B 11-3A**Tensile strength: 1000 N/mm² min.**Material: Alloy steel - Hardness: 39-44 HRC**Treatment: Tempered and quenched***Dimensões / Dimensiones / Dimensions**

Dimensão nominal <i>Dimensión nominal / Nominal size</i>	N° 10 (3/16")	1/4"	
F.P.P. / H.P.P. / T.P.I.	24	20	
Cabeça Cabeza Head (mm)	ø A Mínimo / Minimum	9,12	12,19
	ø A Máximo / Maximum	10,44	13,48
	H Altura / height	3,22	4,09
J Chave / Llave / Hex socket	1/8"	5/32"	
LT Compr. de rosca / Longitud de la rosca / Thread length	7/8"	1"	
Referência / Referencia / Reference			
1/2"		155 04 1	
5/8"		157 04 1	
3/4"	108 04 1	158 04 1	
1"		160 04 1	
1.1/2"		162 04 1	

Acabamento: **04 Enegrecido de Têmpera**
 Acabado: **Templado Negro**
 Finish: **Black Oxide**

Embalagem padrão em cento
 Embalaje padrón en ciento
 Standard packaging in hundred

PARAFUSO CABEÇA CHATA COM SEXTAVADO INTERNO*Tornillo cabeza plana con hexagono interior**Socket flat head cap screw***PA CH SI****UNC: 115**

Dimensões: ASME B 18.3 - Rosca: ASME B 11-3A

Resistência à tração: 1000 N/mm² min.

Material: Aço liga - Dureza: 39-44 HRC

Tratamento térmico: Temperado e revenido

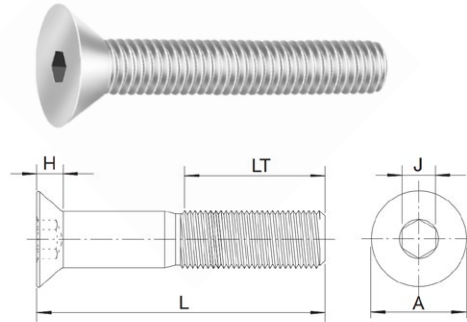
*Dimensiones: ASME B 18.3 - Rosca: ASME B 11-3A**Resistencia a tracción: 1000 N/mm² min.**Material: Acero liga - Dureza: 39-44 HRC**Tratamiento: Templado y revenido**Dimensions: ASME B 18.3 - Thread: ASME B 11-3A**Tensile strength: 1000 N/mm² min.**Material: Alloy steel - Hardness: 39-44 HRC**Treatment: Tempered and quenched***Dimensões / Dimensiones / Dimensions**

Dimensão nominal <i>Dimensión nominal / Nominal size</i>	5/16"	3/8"	1/2"	5/8"	
F.P.P. / H.P.P. / T.P.I.	18	16	13	11	
Cabeça <i>Cabeza Head (mm)</i>	ø A Mínimo / <i>Minimum</i>	15,24	18,29	22,15	28,24
	ø A Máximo / <i>Maximum</i>	16,66	19,84	23,82	30,17
	H Altura / <i>height</i>	5,03	5,94	6,37	8,22
J Chave / <i>Llave / Hex socket</i>	3/16"	7/32"	5/16"	3/8"	
LT Compr. de rosca / <i>Longitud de la rosca / Thread length</i>	1.1/8"	1.1/4"	1.1/2"	1.3/4"	
Referência / Referencia / Reference					
3/4"	208 04 1				
1"	210 04 1	259 04 1	360 04 1		
1.1/4"		261 04 1			
1.1/2"	212 04 1	262 04 1	362 04 1	462 04 0,5	
2"		264 04 1	364 04 1		

Acabamento: **04 Enegrecido de Temperatura**
 Acabado: **Templado Negro**
 Finish: **Black Oxide**

Embalagem padrão em cento
 Embalaje padrón en ciento
 Standard packaging in hundred

PARAFUSO CABEÇA ABAULADA COM SEXTAVADO INTERNO

Tornillo cabeza abombada con hexagono interior

Socket button head cap screw

PA AB SI

LINHA / LÍNEA / LINE

UNC: 116

Dimensões: ASME B 18.3 - Rosca: Inteira ASME B 1.1 - 3A

Resistencia à tração: 1000 N/mm² min.

Material: Aço liga - Dureza: 39-44 HRC

Tratamento térmico: Temperado e revenido

Dimensiones: ASME B 18.3 - Rosca: Entera ASME B 1.1 - 3A

Resistencia a tracción: 1000 N/mm² min.

Material: Acero liga - Dureza: 39-44 HRC

Tratamiento: Templado y revenido

Dimensions: ASME B 18.3 - Full Thread: ASME B 1.1-3A

Tensile strength: 1000 N/mm² min.

Material: Alloy steel - Hardness: 39-44 HRC

Treatment: Tempered and quenched

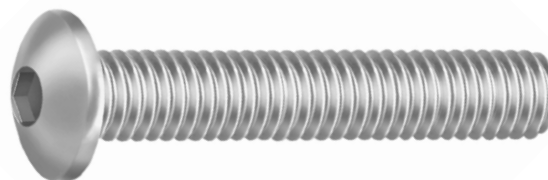

Dimensões / Dimensiones / Dimensions

Dimensão nominal Dimensión nominal / Nominal size	N° 10 (3/16")	1/4"
F.P.P. / H.P.P. / T.P.I.	24	20
Cabeça Cabeza Head (mm)	ø A Mínimo / Minimum	10,64
	ø A Máximo / Maximum	11,10
	H Altura / height	3,10
J Chave / Llave / Hex socket	2,56	3,35
LT Compr. de rosca / Longitud de la rosca / Thread length	1/8"	5/32"
Referência / Referencia / Reference		
1/2"	105 04 1	155 04 1
5/8"		157 04 1
3/4"		158 04 1
1"		160 04 1

Acabamento: **04 Enegrecido de Têmpera**
Acabado: **Templado Negro**
Finish: **Black Oxide**

Embalagem padrão em cento
Embalaje padrón en ciento
Standard packaging in hundred

PARAFUSO SEM CABEÇA COM SEXTAVADO INTERNO PONTA CÔNCAVA RECARTILHADO

Tornillo sin cabeza con hexagono interior punta cóncava rosca entera

Socket set screw with cup point full thread

PA AB SI

LINHA / LÍNEA / LINE

UNC: 117

Dimensões: ASME B 18.3 - Rosca: ASME B 11 - 3A

Material: Aço liga

Dureza: 45-53 HRC

Tratamento térmico: Temperado e revenido

Dimensiones: ASME B 18.3 - Rosca: ASME B 11 - 3A

Material: Acero liga

Dureza: 45-53 HRC

Tratamiento: Templado y revenido

Dimensions: ASME B 18.3 - Thread: ASME B 11 - 3A

Material: Alloy steel

Hardness: 45-53 HRC

Treatment: Tempered and quenched

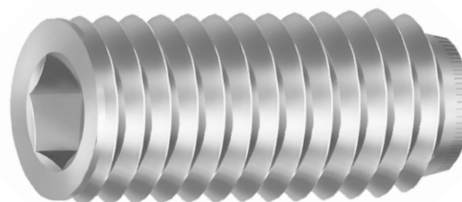

Dimensões / Dimensiones / Dimensions

Dimensão nominal Dimensión nominal / Nominal size	Nº 10 (3/16")	1/4"	5/16"
F.P.P. / H.P.P. / T.P.I.	24	20	18
J Chave / Llave / Hex socket	3/32"	1/8"	5/32"
L Comprimento / Longitud / Length	Referência / Referencia / Reference		
3/16"	100 04 1		
1/4"	101 04 1	151 04 1	201 04 1
5/16"	102 04 1	152 04 1	202 04 1
3/8"	103 04 1	153 04 1	203 04 1
1/2"		155 04 1	205 04 1
5/8"	107 04 1	157 04 1	207 04 1
3/4"		158 04 1	208 04 1
7/8"		159 04 1	209 04 1
1"		160 04 1	210 04 1
1.1/2"			212 04 1

Acabamento: **04 Enegrecido de Têmpera**
Acabado: **Templado Negro**
Finish: **Black Oxide**

Embalagem padrão em cento
Embalaje padrón en ciento
Standard packaging in hundred

PARAFUSO SEM CABEÇA COM SEXTAVADO INTERNO PONTA CÔNCAVA RECARTILHADO

Tornillo sin cabeza con hexagono interior punta cóncava rosca entera

Socket set screw with cup point full thread

PA AB SI

LINHA / LÍNEA / LINE

UNC: 117

Dimensões: ASME B 18.3 - Rosca: ASME B 11 - 3A

Material: Aço liga

Dureza: 45-53 HRC

Tratamento térmico: Temperado e revenido

Dimensiones: ASME B 18.3 - Rosca: ASME B 11 - 3A

Material: Acero liga

Dureza: 45-53 HRC

Tratamiento: Templado y revenido

Dimensions: ASME B 18.3 - Thread: ASME B 11 - 3A

Material: Alloy steel

Hardness: 45-53 HRC

Treatment: Tempered and quenched

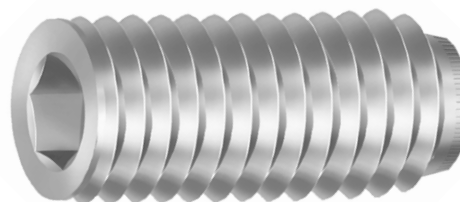

Dimensões / Dimensiones / Dimensions		
Dimensão nominal <i>Dimensión nominal / Nominal size</i>	3/8"	1/2"
F.P.P. / H.P.P. / T.P.I.	16	13
J Chave / Llave / Hex socket	3/16"	1/4"
L Comprimento / Longitud / Length	Referência / Referencia / Reference	
3/8"	253 04 1	
1/2"	255 04 1	355 04 1
5/8"	257 04 1	357 04 1
3/4"	258 04 1	358 04 1
7/8"		
1"	260 04 1	360 04 1
1.1/4"		361 04 1
1.1/2"	262 04 1	

Acabamento: **04 Enegrecido de Têmpera**
Acabado: **Templado Negro**
Finish: **Black Oxide**

Embalagem padrão em cento
Embalaje padrón en ciento
Standard packaging in hundred

PARAFUSO CABEÇA CILÍNDRICA COM SEXTAVADO INTERNO 12.9

Tornillo cabeza cilíndrica con hexagono interior 12.9

12.9 Hexagon socket head cap screw

PA CL SI

Dimensões: DIN 912

Rosca: DIN 13 - (ISO 965) - 6g

Classe de resistência: 12.9

Material: Aço liga

Tratamento: Temperado e revenido

Dimensiones: DIN 912

Rosca: DIN 13 - (ISO 965) - 6g

Clase de resistencia: 12.9

Material: Acero liga

Tratamiento: Templado y revenido

Dimensions: DIN 912

Thread: DIN 13 - (ISO 965) - 6g

Property class: 12.9

Material: Alloy steel

Treatment: Tempered and quenched

186 Rosca inteira
Rosca entera
Full thread

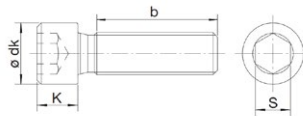

187 Rosca parcial
Rosca parcial
Partial thread

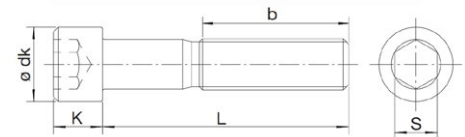

Dimensões / Dimensiones / Dimensions

Dimensão nominal Dimensión nominal / Nominal size	M3	M4	M5	M6	M8	M10	M12	M14
Passo / Paso / Pitch	0,50	0,70	0,80	1	1,25	1,50	1,75	2
Cabeça / Head (mm)	ø dk Mínimo / Minimum	5,32	6,78	8,28	9,78	12,73	15,73	20,67
	ø dk Máximo / Maximum	5,68	7,22	8,72	10,22	13,27	16,27	21,33
	K Altura mínima / Minimum height	2,86	3,82	4,82	5,70	7,64	9,64	13,57
	K Altura máxima / Maximum height	3	15,87	15,87	15,87	15,87	15,87	15,87
S Chave / Llave / Hex socket	2,50	3	4	5	6	8	10	12
b Compr. de rosca Longitud de la rosca / Thread length	18	20	22	24	28	32	36	40
L Comprimento / Longitud / Length	Referência / Referencia / Reference							
6	101 04 2	151 04 1						
8	102 04 2	152 04 1	202 04 1	252 04 1	353 04 1			
10	103 04 2	153 04 1	203 04 1	253 04 1	354 04 1			
12	104 04 2	154 04 1	204 04 1	254 04 1				
16	105 04 2	155 04 1	205 04 1	255 04 1	355 ⁰⁴ ₀₁ 1	405 04 1		
20	107 04 2	157 04 1	207 04 1	257 04 1	357 04 1	407 04 1	457 04 1	
25	109 04 2	159 04 1	209 04 1	259 04 1	359 ⁰⁴ ₀₁ 1	409 04 1	459 04 1	
30	111 04 2	161 04 1	211 04 1	261 04 1	361 04 1	411 04 1	461 04 1	511 04 1
35		162 04 1	212 04 1	262 04 1	362 04 1	412 ⁰⁴ ₀₁ 1	462 04 1	
40	113 04 2	163 04 1	213 04 1	263 04 1	363 04 1	413 04 1	463 04 1	513 04 1
45		164 04 1	214 04 1	264 04 1	364 04 1	414 04 1	464 04 1	
50		165 04 1	215 04 1	265 04 1	365 04 1	415 04 1	465 04 1	515 04 0,5
55			216 04 1	266 04 1	366 04 1	416 04 1	466 04 1	
60			217 04 1	267 04 1	367 04 1	417 04 1	467 04 1	517 04 0,5



Acabamento: **01** Zincado Branco **04** Enegrecido de Têmpera
Acabado: Cincado Blanco Templado Negro
Finish: Zinc Plated Black Oxide

Embalagem padrão em cento
Embalaje padrón en ciento
Standard packaging in hundred

PARAFUSO CABEÇA CILÍNDRICA COM SEXTAVADO INTERNO 12.9

Tornillo cabeza cilíndrica con hexagono interior 12.9

12.9 Hexagon socket head cap screw

PA CL SI

Dimensões: DIN 912

Rosca: DIN 13 - (ISO 965) - 6g

Classe de resistencia: 12.9

Material: Aço liga

Tratamento: Temperado e revenido

Dimensiones: DIN 912

Rosca: DIN 13 - (ISO 965) - 6g

Clase de resistencia: 12.9

Material: Acero liga

Tratamiento: Templado y revenido

Dimensions: DIN 912

Thread: DIN 13 - (ISO 965) - 6g

Property class: 12.9

Material: Alloy steel

Treatment: Tempered and quenched

186 Rosca inteira Rosca entera Full thread

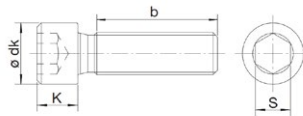

187 Rosca parcial Rosca parcial Partial thread

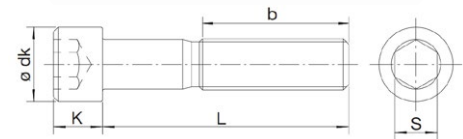

Dimensões / Dimensiones / Dimensions

Dimensão nominal Dimensión nominal / Nominal size	M5	M6	M8	M10	M12	M14
Passo / Paso / Pitch	0,80	1	1,25	1,50	1,75	2
Cabeça / Head (mm)	ø dk Mínimo / Minimum	8,28	9,78	12,73	15,73	20,67
	ø dk Máximo / Maximum	8,72	10,22	13,27	16,27	21,33
	K Altura mínima / Minimum height	4,82	5,70	7,64	9,64	11,57
	K Altura máxima / Maximum height	15,87	15,87	15,87	15,87	15,87
S Chave / Llave / Hex socket	4	5	6	8	10	12
b Compr. de rosca Longitud de la rosca / Thread length	22	24	28	32	36	40
L Comprimento / Longitud / Length	Referência / Referencia / Reference					
65	202 04 1	269 04 1	369 04 1	419 04 1	469 04 1	519 04 0,4
70		270 04 1	370 04 1	420 04 1	470 04 1	520 04 0,5
75					471 04 0,5	
80		272 04 1	372 04 1	422 04 1	472 04 0,5	522 04 0,5
90		274 04 1	374 04 1	424 04 1	474 04 0,5	524 04 0,5
100		276 04 1	376 04 1	426 04 1	476 04 0,5	526 04 0,5
110			378 04 1	428 04 0,5	478 04 0,5	
120			379 04 1	429 04 0,5	479 04 0,5	529 04 0,5
130				430 04 0,5	480 04 0,5	
140				431 04 0,5	481 04 0,5	531 04 0,5
150				432 04 0,5	482 04 0,5	
160				433 04 0,5		

Acabamento: **04 Enegrecido de Têmpera**
Acabado: **Templado Negro**
Finish: **Black Oxide**

Embalagem padrão em cento
Embalaje padrón en ciento
Standard packaging in hundred

PARAFUSO CABEÇA CILÍNDRICA COM SEXTAVADO INTERNO 12.9

Tornillo cabeza cilíndrica con hexagono interior 12.9

12.9 Hexagon socket head cap screw

PA CL SI

Dimensões: DIN 912

Rosca: DIN 13 - (ISO 965) - 6g

Classe de resistência: 12.9

Material: Aço liga

Tratamento: Temperado e revenido

Dimensiones: DIN 912

Rosca: DIN 13 - (ISO 965) - 6g

Clase de resistencia: 12.9

Material: Acero liga

Tratamiento: Templado y revenido

Dimensions: DIN 912

Thread: DIN 13 - (ISO 965) - 6g

Property class: 12.9

Material: Alloy steel

Treatment: Tempered and quenched

186 Rosca inteira Rosca entera Full thread

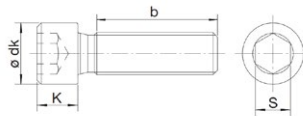

187 Rosca parcial Rosca parcial Partial thread

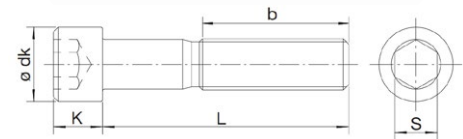

Dimensões / Dimensiones / Dimensions

Dimensão nominal Dimensión nominal / Nominal size	M16	M18	M20	M22	M24	M27	M30	M36	
Passo / Paso / Pitch	2	2,50	2,50	2,50	3	3	3,50	4	
Cabeça / Head (mm)	ø dk Mínimo / Minimum	23,67	26,67	29,67	32,61	35,61	39,61	44,61	53,54
	ø dk Máximo / Maximum	24,33	27,33	30,33	33,39	36,39	40,39	45,39	54,46
	K Altura mínima / Minimum height	15,57	17,57	19,48	21,48	23,48	26,48	29,48	35,38
	K Altura máxima / Maximum height	16	18	20	22	24	27	30	36
S Chave / Llave / Hex socket	14	14	17	17	19	19	22	27	
b Compr. de rosca Longitud de la rosca / Thread length	44	48	52	56	60	66	72	84	
L Comprimento / Longitud / Length	Referência / Referencia / Reference								
30	561 04 0,5								
35	562 04 0,5								
40	563 04 0,5								
45	564 04 0,5								
50	565 04 0,5	615 04 0,5	665 04 0,5	715 04 0,2					
55	566 04 0,5								
60	567 04 0,5	617 04 0,2							
70	570 04 0,5	620 04 0,2			770 04 0,2	820 04 0,1	870 04 0,1		
75						822 04 0,1	872 04 0,1	972 04 0,05	
80		622 04 0,2		722 04 0,2	772 04 0,1	824 04 0,1	874 04 0,1	974 04 0,05	
90		624 04 0,2	674 04 0,2		774 04 0,1	826 04 0,1	876 04 0,1	976 04 0,05	
100	576 04 0,2	626 04 0,2	676 04 0,2		776 04 0,1	828 04 0,1	878 04 0,1	978 04 0,05	
110	578 04 0,2					829 04 0,1	879 04 0,1	979 04 0,05	
120	579 04 0,2		679 04 0,2			830 04 0,1	880 04 0,1	980 04 0,05	



Acabamento: **04 Enegrecido de Têmpera**
Acabado: **Templado Negro**
Finish: **Black Oxide**

Embalagem padrão em cento
Embalaje padrón en ciento
Standard packaging in hundred

PARAFUSO CABEÇA CILÍNDRICA COM SEXTAVADO INTERNO 12.9

Tornillo cabeza cilíndrica con hexagono interior 12.9

12.9 Hexagon socket head cap screw

PA CL SI

Dimensões: DIN 912

Rosca: DIN 13 - (ISO 965) - 6g

Classe de resistencia: 12.9

Material: Aço liga

Tratamento: Temperado e revenido

Dimensiones: DIN 912

Rosca: DIN 13 - (ISO 965) - 6g

Clase de resistencia: 12.9

Material: Acero liga

Tratamiento: Templado y revenido

Dimensions: DIN 912

Thread: DIN 13 - (ISO 965) - 6g

Property class: 12.9

Material: Alloy steel

Treatment: Tempered and quenched

186 Rosca inteira
Rosca entera
Full thread

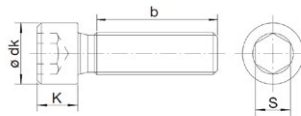

187 Rosca parcial
Rosca parcial
Partial thread

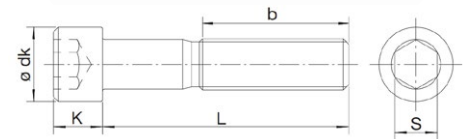

Dimensões / Dimensiones / Dimensions

Dimensão nominal Dimensión nominal / Nominal size	M16	M20	M27	M30	M36	
Passo / Paso / Pitch	2	2,50	3	3,50	4	
Cabeça / Head (mm)	ø dk Mínimo / Minimum	23,67	29,67	39,61	44,61	53,54
	ø dk Máximo / Maximum	24,33	30,33	40,39	45,39	54,46
	K Altura mínima / Minimum height	15,57	19,48	26,48	29,48	35,38
	K Altura máxima / Maximum height	16	20	27	30	36
S Chave / Llave / Hex socket	14	17	19	22	27	
b Compr. de rosca Longitud de la rosca / Thread length	44	52	66	72	84	
L Comprimento / Longitud / Length	Referência / Referencia / Reference					
130	580 04 0,2		831 04 0,1	881 04 0,1	981 04 0,05	
140	581 04 0,2		832 04 0,1	882 04 0,05	982 04 0,05	
150	582 04 0,2		833 04 0,1	883 04 0,05	983 04 0,05	
160			835 04 0,1	885 04 0,05	985 04 0,05	
180			837 04 0,1	887 04 0,05	987 04 0,05	
200	587 04 0,2	687 04 0,2				

Acabamento: **04 Enegrecido de Têmpera**
Acabado: **Templado Negro**
Finish: **Black Oxide**

Embalagem padrão em cento
Embalaje padrón en ciento
Standard packaging in hundred

PARAFUSO CABEÇA CHATA COM SEXTAVADO INTERNO 10.9

Tornillo cabeza plana con hexagono interior 10.9

10.9 Socket flat head cap screw

PA CH SI

LINHA / LÍNEA / LINE

MA: 118

Dimensões: DIN 7991

Rosca: DIN 13 (ISO 965) - 6g

Classe de resistência: 10.9

Material: Aço liga

Tratamento térmico: Temperado e revenido

Dimensiones: DIN 7991

Rosca: DIN 13 (ISO 965) - 6g

Clase de resistencia: 10.9

Material: Acero liga

Tratamiento: Templado y revenido

Dimensions: DIN 7991

Thread: DIN 13 (ISO 965) - 6g

Property class: 10.9

Material: Alloy steel

Treatment: Tempered and quenched



Dimensões / Dimensiones / Dimensions

Dimensão nominal Dimensión nominal / Nominal size	M4	M5	M6	M8	M10	M12	M16
Passo / Paso / Pitch	0,50	0,80	1	1,25	1,50	1,75	2
Cabeça / Head (mm)	ø dk Mínimo / Minimum	5,70	9,64	11,57	15,57	19,48	29,48
	ø dk Máximo / Maximum	6	10	12	16	20	30
	K Altura mínima / Minimum height	1,70	2,80	3,30	4,40	5,50	7,50
	K Altura máxima / Maximum height	3	15,87	15,87	15,87	15,87	15,87
S Chave / Llave / Hex socket	2	3	4	5	6	8	10
b Compr. de rosca Longitud de la rosca / Thread length	12	16	18	22	26	30	38
L Comprimento / Longitud / Length	Referência / Referencia / Reference						
10	153 04 1	203 04 1	253 04 1				
12	154 04 1	204 04 1	254 04 1	354 04 1			
16	155 04 1	205 04 1	255 04 1	355 04 1	405 04 1		
20		207 04 1	257 04 1	357 04 1	407 04 1		
25	159 04 1	209 04 1	259 04 1	359 04 1	409 04 1	459 04 1	
30	161 04 1	211 04 1	261 04 1	361 04 1	411 04 1	461 04 1	
35			262 04 1	362 04 1	412 04 1	462 04 1	
40			263 04 1	363 04 1	413 04 1	463 04 1	
45			264 04 1	364 04 1		464 04 1	
50				365 04 1	415 04 1	465 04 1	565 04 1
60				367 04 1	417 04 1		

Acabamento: 04 Enegrecido de Têmpera
Acabado: Templado Negro
Finish: Black Oxide

Embalagem padrão em cento
Embalaje padrón en ciento
Standard packaging in hundred

PARAFUSO CABEÇA ABAULADA COM SEXTAVADO INTERNO 10.9

Tornillo cabeza abombada con hexagono interior 10.9

10.9 Socket button head cap screw

PA AB SI

LINHA / LÍNEA / LINE

MA: 119

Dimensões: ISO 7380

Rosca: DIN 13 (ISO 965) - 6g

Classe de resistência: 10.9

Material: Aço liga

Tratamento térmico: Temperado e revenido

Dimensiones: ISO 7380

Rosca: DIN 13 (ISO 965) - 6g

Clase de resistencia: 10.9

Material: Acero liga

Tratamiento: Templado y revenido

Dimensions: ISO 7380

Thread: DIN 13 (ISO 965) - 6g

Property class: 10.9

Material: Alloy steel

Heat treatment: Tempered and quenched

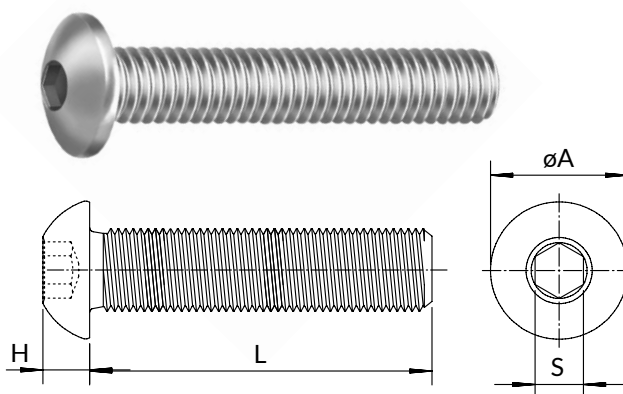

Dimensões / Dimensiones / Dimensions

Dimensão nominal Dimensión nominal / Nominal size	M4	M5	M6	M8	M10	
Passo / Paso / Pitch	0,70	0,80	1	1,25	1,50	
Cabeça / Head (mm)	ø dk Mínimo / Minimum	7,24	9,14	10,07	13,57	17,07
	ø dk Máximo / Maximum	7,60	9,50	10,50	14	17,50
	K Altura mínima / Minimum height	1,95	2,50	3	4,10	5,20
	K Altura máxima / Maximum height	2,20	2,75	3,30	4,40	5,50
S Chave / Llave / Hex socket	2,50	3	4	5	6	
L Comprimento / Longitud / Length	Referência / Referencia / Reference					
6	151 04 1					
10	153 04 1	203 04 1	253 04 1			
12	154 04 1	204 04 1	254 04 1	354 04 1		
16	155 04 1	205 04 1	255 04 1	355 04 1		
20	157 04 1	207 04 1	257 04 1	357 04 1	407 04 1	
25			259 04 1	359 04 1		
30			261 04 1	361 04 1	411 04 1	
35			262 04 1	362 04 1	412 04 1	
40				363 04 1		

Acabamento: **04 Enegrecido de Têmpera**
Acabado: **Templado Negro**
Finish: **Black Oxide**

Embalagem padrão em cento
Embalaje padrón en ciento
Standard packaging in hundred

PARAFUSO SEM CABEÇA COM SEXTAVADO INTERNO PONTA CÔNCAVA RECARTILHADO

Tornillo sin cabeza con hexagono interior punta concava

Hexagon socket set screw with concave point

PA S/CAB SI

LINHA / LÍNEA / LINE

MA: 120

Dimensões: DIN 916

Rosca: DIN 13 (ISO 965) 6g

Material: Aço liga - Classe: 45H

Tratamento térmico: Temperado e revenido

Dimensiones: DIN 916

Rosca: DIN 13 (ISO 965) 6g

Material: Acero liga - Clase: 45H

Tratamiento: Templado y revenido

Dimensions: DIN 916

Thread: DIN 13 (ISO 965) 6g

Material: Alloy steel - Class: 45H

Heat treatment: Tempered and quenched

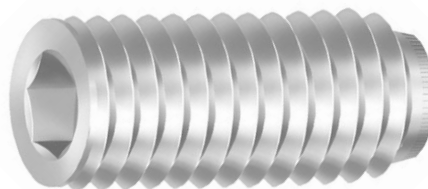

Dimensões / Dimensiones / Dimensions

Dimensão nominal Dimensión nominal / Nominal size	M3	M4	M5	M6	M8	M10	M12	M16
Passo / Paso / Pitch	0,50	0,70	0,80	1	1,25	1,50	1,75	2
S Chave / Llave / Hex socket	1,50	2	2,50	3	4	5	6	8
L Comprimento / Longitud / Length	Referência / Referencia / Reference							
3	103 04 2							
4		149 04 1						
5		150 04 1	200 04 1	251 04 1	352 04 1			
6		151 04 1	201 04 1	252 04 1	353 04 1			
8		152 04 1	202 04 1	253 04 1	354 04 1			
10		153 04 1	203 04 1	254 04 1	355 04 1	403 04 1		
12		154 04 1	204 04 1	255 04 1	357 04 1	404 04 1	454 04 1	
16	105 04 2	155 04 1	205 04 1	257 04 1	359 04 1	405 04 1	455 04 1	
20		157 04 1	207 04 1	259 04 1	361 04 1	407 04 1	457 04 1	557 04 0,5
25			209 04 1	261 04 1	362 04 1	409 04 1	459 04 1	
30					363 04 1	411 04 1	461 04 1	
35						412 04 1		
40							463 04 1	
50						415 04 1	465 04 1	

Acabamento: **04 Enegrecido de Têmpera**
Acabado: **Templado Negro**
Finish: **Black Oxide**

Embalagem padrão em cento
Embalaje padrón en ciento
Standard packaging in hundred

BARRA ROSCADA EM METRO

Varilla roscada en metro

Threaded rod in meter

BA ROUNC: **242 - 1 m**UNC: **234 - 3 m**BSW: **243**

Dimensões: Padrão CISER
Rosca: UNC: ASME B 1.1 - 2A
Rosca BSW: BS 84 - Média
Material: Aço baixo carbono

Dimensiones: Padrón CISER
Rosca: UNC: ASME B 1.1 - 2A
Rosca BSW: BS 84 - Media
Material: Acero bajo carbono

Dimensions: CISER Standard
UNC thread: ASME B 1.1 - 2A
BSW thread: BS 84 - Medium
Material: Low carbon steel

**Dimensões / Dimensiones / Dimensions**

Dimensão nominal Dimensión nominal Nominal size	Paso / Paso / Pitch	kg/m	Referência / Referencia / Reference	
			Comprimento / Longitud / Length 1 m	Comprimento / Longitud / Length 3 m
3/16" (N° 10)	24	0,1	101 00 30 01	
1/4"	20	0,18	151 00 20 01	151 01 10
5/16"	18	0,3	201 00 10 01	201 01 10
3/8"	16	0,42	251 00 10 01 20	251 01 10 00
7/16"	14	0,58	301 00 10 01	
1/2"	13	0,79	351 00 10 01	351 01 5
1/2" BSW	12	0,76	351 00 10 01	
9/16"	12	1,02	401 00 5 01	
5/8"	11	1,25	451 00 5 01 20	451 01 5
3/4"	10	1,83	501 00 5 01 20	501 01 3
7/8"	9	2,49	551 00 5 01 20	551 01 3
1"	8	3,32	601 00 5 01	601 01 3

Acabamento: **00 Polido** **01 Zincado Branco** **20 Zincado a Fogo**
Acabado: Sin Recubrimiento Cincado Blanco Galvanizado en caliente Hot Dip
Finish: Plain Zinc Plated Galvanized

Embalagem padrão: Peça
Embalaje padrón: Pieza
Standard packaging: Piece

BARRA ROSCADA EM METRO

Varilla roscada en metro

Threaded rod in meter

BA RO

LINHA / LÍNEA / LINE

MA: 244

Dimensões: Padrão CISER
Rosca: DIN 13 (ISO 965) - 6g
Material: Aço baixo carbono

Dimensiones: Padrón CISER
Rosca: DIN 13 (ISO 965) - 6g
Material: Acero bajo carbono

Dimensions: CISER Standard
Thread: DIN 13 (ISO 965) - 6g
Material: Low carbon steel



Dimensões / Dimensiones / Dimensions

Dimensão nominal Dimensión nominal Nominal size	Passo / Paso / Pitch	kg/m	Comprimento / Longitud / Length	Referência / Referencia / Reference
5	0,8	0,12	1m	201 00 01 30
6	1	0,17		251 00 01 20
8	1,25	0,31		351 00 01 10
10	1,5	0,49		401 00 01 10
12	1,75	0,71		451 00 01 10
14	2	0,97		501 00 01 10
16	2	1,3		551 00 01 5
18	2,5	1,61		601 00 01 5
20	2,5	2,05		651 00 01 5
22	2,5	2,51		701 00 01 5
24	3	2,94		751 00 01 5

Acabamento: 00 Polido 01 Zincado Branco
Acabado: Sin Recubrimiento Cincado Blanco
Finish: Plain Zinc Plated

Embalagem padrão: Peça
Embalaje padrón: Pieza
Standard packaging: Piece

PORCA SEXTAVADA

Tuerca hexagonal

Hex nut

PO SXUNC: **600**UNF: **601**BSW: **602**UNS: **604**

Dimensões: ASME B 18.2.2

(1) Chave comercial (não segue a norma ASME)

Rosca: UNC/UNF/UNS: ASME B 1.1-2B - BSW: BS 84 - Normal

Material: Aço baixo carbono

Dimensiones: ASME B 18.2.2

(1) Entre caras (es distinta de la norma ASME)

Rosca: UNC/UNF/UNS: ASME B 1.1-2B - BSW: BS 84 - Normal

Material: Acero bajo carbono

Dimensions: ASME B 18.2.2

(1) Across flat (is different of the ASME standard)

UNC/UNF/UNS thread: ASME B 1.1-2B - BSW thread: BS 84 - Standard

Material: Low carbon steel

**Dimensões / Dimensiones / Dimensions**

Dimensão nominal Dimensión nominal Nominal size	F.P.P. / H.P.P. / T.P.I.			F	H		Referência / Referencia / Reference		
	UNC	UNF	BSW	Chave Entre caras / Across flat	Altura mín. Min. height	Altura máx. Max. height	UNC	UNF/UNS	BSW
Nº 10 (3/16")	24	32		5/16"	2,97	3,30	102 00 01 20 02	102 00 01 20	
5/32"		32		1/4"	2,98	3,30			510 01 20
1/4"	20	28		7/16"	5,39	5,74	154 00 01 10 02 03	154 00 01 10	
1/4"	20	28		7/16"	5,39	5,74	154 010 1		
1/4"	20	28		7/16"	5,39	5,74	154 00 01 80G		
5/16"	18	24		1/2"	6,55	6,93	205 00 01 5 02 03	205 00 01 5	
5/16"	18	24		1/2"	6,55	6,93	205 11 1		
5/16"	18	24		1/2"	6,55	6,93	205 00 01 50G		
3/8"	16	24		9/16"	8,13	8,56	256 00 01 5 02 03	256 00 01 5	
3/8"	16	24		9/16"	8,13	8,56	256 010 1		
3/8"	16	24		9/16"	8,13	8,56	256 20 32		
3/8"	16	24		9/16"	8,13	8,56	256 00 01 30G		
(1) 7/16"	14	20		5/8"	9,27	9,78	307 00 01 5 02	307 00 01 5	
1/2"	13	20	12	3/4"	10,85	11,38	360 00 01 2 02	360 00 01 2	360 00 01 2
1/2"	13	20	12	3/4"	10,85	11,38	360 010 1		
1/2"	13	20	12	3/4"	10,85	11,38	360 20 16		



Acabamento: **00 Polido** **01 Zincado Branco** **02 Bicromatizado** **03 Zincado Preto**
 Acabado: Sin Recubrimiento Cincado Blanco Cincado Amarillo Cincado Negro
 Finish: Plain Zinc Plated Yellow Zinc Black Zink

Embalagem padrão em cento - G = Granel
 Embalaje padrón en ciento - G=Granel
 Standard packaging in hundred - G=Bulk

PORCA SEXTAVADA

Tuerca hexagonal

Hex nut

PO SXUNC: **600**UNF: **601**BSW: **602**UNS: **604**

Dimensões: ASME B 18.2.2

(1) Chave comercial (não segue a norma ASME)

Rosca: UNC/UNF/UNS: ASME B 1.1-2B - BSW: BS 84 - Normal

Material: Aço baixo carbono

Dimensiones: ASME B 18.2.2

(1) Entre caras (es distinta de la norma ASME)

Rosca: UNC/UNF/UNS: ASME B 1.1-2B - BSW: BS 84 - Normal

Material: Acero bajo carbono

Dimensions: ASME B 18.2.2

(1) Across flat (is different of the ASME standard)

UNC/UNF/UNS thread: ASME B 1.1-2B - BSW thread: BS 84 - Standard

Material: Low carbon steel



Dimensões / Dimensiones / Dimensions

Dimensão nominal Dimensión nominal Nominal size	F.P.P. / H.P.P. / T.P.I.			F	H		Referência / Referencia / Reference	
	UNC	UNF	BSW	Chave Entre caras / Across flat	Altura mín. Min. height	Altura máx. Max. height	UNC	UNF/UNS
1/2"	13	20	12	3/4"	10,85	11,38	360 00 15G	
9/16"	12	18		7/8"	12,01	12,60	411 00 01 2	411 00 01 2
5/8"	11	18		15/16"	13,59	14,20	462 00 01 02 1	462 00 01 02 1
5/8"	11	18		15/16"	13,59	14,20	462 20 6	
5/8"	11	18		15/16"	13,59	14,20	462 00 6G	
3/4"	10	16		1.1/8"	15,67	16,89	514 00 01 02 1	514 00 01 1
3/4"	10	16		1.1/8"	15,67	16,89	514 20 5	
7/8"	9	14		1.5/16"	18,38	19,71	568 00 01 02 0,5	568 00 01 02 0,5
1"	8	14 UNS		1.1/2"	21,11	22,53	620 00 01 0,5	620 UNS 01 0,5
1.1/8"	7			1.11/16"	23,85	25,37	671 00 0,2	
1.1/4"	7	12		1.7/8"	26,16	27,79	722 00 01 0,2	
1.1/2"	6			2.1/4"	31,62	33,45	774 00 01 0,2	
1.3/4"	5			2.5/8"	37,08	39,12	776 00 0,1	
2"	45			3"	42,55	44,78	777 00 0,1	

Acabamento: **00 Polido**
Acabado: Sin Recubrimiento
Finish: Plain

01 Zincado Branco
Cincado Blanco
Zinc Plated

02 Bicromatizado
Cincado Amarillo
Yellow Zinc

03 Zincado Preto
Cincado Negro
Black Zinc

Embalagem padrão em cento - G = Granel
Embalaje padrón en ciento - G=Granel
Standard packaging in hundred - G=Bulk

PORCA SEXTAVADA

Tuerca hexagonal

Hex nut

PO SXUNC: **600** - BSW: **602**UNC: **607** - UNF: **608**

Alta / Thick nuts

UNC: **609**

Baixa / Baja / Jam nuts

Dimensões: ASME B 18.2.2

(1) Chave comercial (não segue a norma ASME)

Rosca: UNC/UNF/UNS: ASME B 11-2B

BSW: BS 84 - Normal

Material: Aço baixo carbono

Dimensiones: ASME B 18.2.2

(1) Entre caras (es distinta de la norma ASME)

Rosca: UNC/UNF/UNS: ASME B 11-2B

BSW: BS 84 - Normal

Material: Acero bajo carbono

Dimensions: ASME B 18.2.2

(1) Across flat (is different of the ASME standard)

UNC/UNF/UNS thread: ASME B 11-2B

BSW thread: BS 84 - Standard

Material: Low carbon steel

**Dimensões / Dimensiones / Dimensions**

Dimensão nominal Dimensión nominal Nominal size	F.P.P. / H.P.P. / T.P.I.			F	H		Referência / Referencia / Reference	
	UNC	UNF	BSW	Chave Entre caras / Across flat	Altura mín. Min. height	Altura máx. Max. height	UNC	BSW
(1) 1/8"			40	1/4"	2,41	3,10		001 00 01 20
(1) Nº 8 (5/32")	32			1/4"	2,97	3,30	051 00 01 20	
(1) Nº 10 (3/16") Alta / Thick nuts	24	32		5/16"	3,70	4	102 01 20	
Nº 10 (3/16")	24			3/8"	2,97	3,30	103 00 01 02 20	
(1) 1/4"	20			3/8"	5,39	5,74	153 00 01 10	
1/4" Baixa / Baja / Jam nuts	20			7/16"	3,81	4,14	154 01 10	

Acabamento: **00 Polido**
Acabado: Sin Recubrimiento
Finish: Plain

01 Zincado Branco
Cincado Blanco
Zinc Plated

02 Bicromatizado
Cincado Amarillo
Yellow Zinc

Embalagem padrão em cento - G = Granel
Embalaje padrón en ciento - G=Granel
Standard packaging in hundred - G=Bulk

PORCA SEXTAVADA

Tuerca hexagonal

Hex nut

PO SX

Dimensões: DIN 934

Rosca: MA/MB: DIN 13 (ISO 965) - 6H

Material: Aço baixo carbono

Dimensiones: DIN 934

Rosca: DIN 13 (ISO 965) - 6H

Material: Acero bajo carbono

Dimensions: DIN 934

Thread: DIN 13 (ISO 965) - 6H

Material: Low carbon steel

**Dimensões / Dimensiones / Dimensions**

Dimensão nominal Dimensión nominal Nominal size	Paso / Paso / Pitch		S	M		Referência / Referencia / Reference		
	MA	MB	Chave Entre caras / Across flat	Altura mín. Min. height	Altura máx. Max. height	MA	MB	
2	0,40		4	1,35	1,60	001 00 01 02 40		
2,50	0,45		5	1,75	2	052 01 02 30		
3	0,50		5,5	2,15	2,40	103 00 01 02 03 30		
4	0,70		7	2,90	3,20	155 00 01 02 20		
5	0,80		8	3,70	4	206 00 01 02 10		
6	1	0,75	10	4,70	5	257 00 01 02 23 10	257 00 01 10	
7	1		11	5,20	5,50	308 00 01 10		
8	1,25	1	13	6,14	6,50	359 00 01 02 03 23 5	359 00 01 5	
10	1,50	1	17	7,64	8	411 00 01 02 03 23 56 5	411 00 01 5	
12	1,75	1,50	19	9,64	10	463 00 01 02 20 23 2	463 00 01 02 2	
14	2	1,50	22	10,30	11	515 00 01 02 2	463 00 01 02 2	
16	2	1,50	24	12,30	13	566 00 01 02 20 23 16	566 00 01 02 1	
18	2,50	1,50	27	14,30	15	617 00 01 02 1	617 00 01 1	
20	2,50	1,50	30	14,90	16	668 00 01 02 23 1	668 00 01 1	
22	2,50		32	16,90	18	719 02 23 0,5	719 01 1	
24	3	2	36	17,70	19	770 00 01 02 0,5	770 01 0,5	

Acabamento:Acabado:
Finish:

00 Polido

Sin Recubrimiento
Plain

01 Zincado Branco

Cincado Blanco
Zinc Plated

02 Bicromatizado

Cincado Amarillo
Yellow Zinc

03 Zincado Preto

Cincado Negro
Black Zinc

20 Zincado a Fogo

Galvanizado en caliente
Hot Dip Galvanized

23 Zincado Ferro Preto

Cincado Hierro Negro
Zinc Iron Black**Embalagem padrão em cento - G = Granel**

Embalaje padrón en ciento - G=Granel

Standard packaging in hundred - G=Bulk

UNC: **660**UNF: **661****PORCA SEXTAVADA G.5**

Tuerca hexagonal grado 5

Grade 5 hex nut

PO SX G.5

Dimensões: ASME B 18.2.2

(1) Chave comercial (não segue a norma ASME)

Rosca: ASME B 11 - 2B

Grau de resistência: 5

Material: Aço baixo carbono até a bitola 3/4" e aço médio carbono temperado e revenido, acima de 3/4"



Dimensiones: ASME B 18.2.2

(1) Entre caras (es distinta de la norma ASME)

Rosca: ASME B 11 - 2B

Grado de resistencia: 5

Material: Acero bajo carbono hasta la medida de 3/4" y acero medio carbono templado y revenido, arriba de 3/4"

Dimensions: ASME B 18.2.2

(1) Across flat (is different of the ASME standard)

Thread: ASME B 11 - 2B

Resistance grade: 5

Material: Low carbon steel up to 3/4" size and medium carbon steel tempered and quenched, greater than 3/4"

Dimensões / Dimensiones / Dimensions

Dimensão nominal Dimensión nominal Nominal size	F.P.P. / H.P.P. / T.P.I.		F	H		Referência / Referencia / Reference	
	UNC	UNF	Chave Entre caras / Across flat	Altura mín. Min. height	Altura máx. Max. height	UNC	UNF
1/4"	20	28	7/16"	5,39	5,74	154 00 01 10 02	154 02 10
5/16"	18	24	1/2"	6,55	6,93	205 00 01 5 02	205 00 5 02
3/8"	16	24	9/16"	8,13	8,56	256 00 01 5 02	256 00 5 02
(1) 7/16"	14	20	5/8"	9,27	9,78	307 00 02 5	307 00 5 02
1/2"	13	20	3/4"	10,85	11,38	360 00 01 2 02	360 00 2 02
9/16"	12	18	7/8"	12,01	12,6	411 00 02 2	411 00 2 02
5/8"	11	18	15/16"	13,59	14,2	462 00 01 1 02	462 00 1 02
3/4"	10	16	1.1/8"	15,67	16,89	514 00 01 1 02	514 00 1 02
7/8"	9		1.5/16"	18,38	19,71	568 02 04 0,5	
1"	8		1.1/2"	21,11	22,53	620 01 02 0,5 04	

Acabamento: **00 Polido**
Acabado: Sin Recubrimiento
Finish: Plain

01 Zincado Branco
Cincado Blanco
Zinc Plated

02 Bicromatizado
Cincado Amarillo
Yellow Zinc

04 Enegrecido de Têmpera
Templado Negro
Black Oxide

Embalagem padrão em cento - G = Granel
Embalaje padrón en ciento - G=Granel
Standard packaging in hundred - G=Bulk

PORCA SEXTAVADA C.8

Tuerca hexagonal classe 8

Class 8 hex nut

PO SX C.8

Dimensões: DIN 934

Rosca: DIN 13 (ISO 965) - 6H

Grau de resistência: 8

Material: Aço baixo carbono até a bitola M16 e aço médio carbono temperado e revenido, acima de M16

Dimensiones: DIN 934

Rosca: DIN 13 (ISO 965) - 6H

Clase de resistencia: 8

Material: Acero bajo carbono hasta la medida de M16 y acero medio carbono templado y revenido, arriba de M16



Dimensions: DIN 934

Thread: DIN 13 (ISO 965) - 6H

Property class: 8

Material: Low carbon steel up to M16 and medium carbon steel tempered and quenched, greater than M16

Dimensões / Dimensiones / Dimensions

Dimensão nominal Dimensión nominal Nominal size	Paso / Paso / Pitch		S	M		Referência / Referencia / Reference	
	MA	MB	Chave Entre caras / Across flat	Altura mín. Min. height	Altura máx. Max. height	MA	MB
5	0,80		8	3,70	4	206 00 20	
6	1		10	4,70	5	257 00 10 02 01	
7	1		11	5,20	5,50	308 00 10 02	
8	1,25	1	13	6,14	6,50	359 00 10 01 02 50	359 00 5
10	1,50	1	17	7,64	8	411 00 5 01 02	411 00 5
12	1,75	1,50	19	9,64	10	463 00 2 01 02	463 00 2
14	2	1,50	22	10,30	11	515 00 2 02	515 00 2
16	2	1,50	24	12,30	13	566 00 2 01 02	566 00 2
18	2,50	1,50	27	14,30	15	617 01 1 02 04	617 00 1
20	2,50		30	14,90	16	668 01 1 02 04	
22	2,50		32	16,90	18	719 02 0,5 04	
24	3		36	17,70	19	770 02 0,5 04	

Acabamento: **00 Polido**
Acabado: Sin Recubrimiento
Finish: Plain

01 Zincado Branco
Cincado Blanco
Zinc Plated

02 Bicromatizado
Cincado Amarillo
Yellow Zinc

04 Enegrecido de Têmpera
Templado Negro
Black Oxide

Embalagem padrão em cento
Embalaje padrón en ciento
Standard packaging in hundred

PORCA SEXTAVADA C.8 - PASSO 1,25 MM

Tuerca hexagonal classe 8 - Paso 1,25 mm

Class 8 hex nut - 1,25 mm Pitch

PO SX CL C.8

Dimensões: DIN 934
Rosca: DIN 13 (ISO 965) - 6H
Classe de resistência: 8
Material: Aço baixo carbono

Dimensiones: DIN 934
Rosca: DIN 13 (ISO 965) - 6H
Clase de resistencia: 8
Material: Acero bajo carbono

Dimensions: DIN 934
Thread: DIN 13 (ISO 965) - 6H
Property class: 8
Material: Low carbon steel

**Dimensões / Dimensiones / Dimensions**

Dimensão nominal Dimensión nominal Nominal size	Paso / Paso / Pitch	S	M		Referência / Referencia / Reference
		Chave Entre caras / Across flat	Altura mín. Min. height	Altura máx. Max. height	
M10	1,25	17	7,64	8	411 00 01 5 02
M12	1,25	19	9,64	10	463 00 02 2

PORCA SEXTAVADA FLANGEADA

Tuerca hexagonal flangeada

Hex flanged nut

PO SX FL C.8

Dimensões: DIN 6923
Rosca: DIN 13 (ISO 965) - 6H
Classe de resistência: 8

Dimensiones: DIN 6923
Rosca: DIN 13 (ISO 965) - 6H
Clase de resistencia: 8

Dimensions: DIN 6923
Thread: DIN 13 (ISO 965) - 6H
Property class: 8

**Dimensões / Dimensiones / Dimensions**

Dimensão nominal Dimensión nominal Nominal size	Paso / Paso / Pitch		S	M		Referência / Referencia / Reference
	MA	MB	Chave Entre caras / Across flat	Altura mín. Min. height	Altura máx. Max. height	
M6	1		10	5,7	6	257 01 10
M6	1		10	5,7	6	257 010 27
M8	1,25		13	7,6	8	359 01 5
M10	1,50		15	9,6	10	422 01 5
M12	1,75	1,50	18	11,6	12	462 01 2

Acabamento: **00 Polido**
Acabado: Sin Recubrimiento
Finish: Plain

01 Zincado Branco
Cincado Blanco
Zinc Plated

02 Bicromatizado
Cincado Amarillo
Yellow Zinc

Embalagem padrão em cento
Embalaje padrón en ciento
Standard packaging in hundred

PORCA SEXTAVADA AUTO TRAVANTE COM INSERTO DE NYLON G.2

Tuerca hexagonal autofrenante com anillo de nylon grado 2

Grade 2 self-locking hex nut with nylon insert

PO NY

UNC: **620**

UNF: **621**

BSW: **622**

UNS: **623**

Dimensões: Padrão CISER

Rosca: UNC/UNF ASME B 11-2B

Rosca: BSW BS 84 - Normal - Rosca: UNS B 11

Grau de resistência: 2 - Material: Aço baixo carbono

Dimensiones: Padrón CISER

Rosca UNC/UNF: ASME B 11-2B

Rosca BSW: BS 84 - Normal - Rosca UNS: B 11

Grado de resistencia: 2 - Material: Acero bajo carbono

Dimensions: CISER standard

UNC/UNF thread: ASME B 11-2B

BSW Thread: BS 84 - Standard - UNS Thread: B 11

Resistance grade: 2 - Material: Low carbon steel



Dimensões / Dimensiones / Dimensions

Dimensão nominal Dimensión nominal Nominal size	F.P.P. / H.P.P. / T.P.I.		F	H		Referência / Referencia / Reference	
	UNC	UNF	Chave Entre caras / Across flat	Altura mín. Min. height	Altura máx. Max. height	UNC (BSW)	UNF (UNS)
Nº 10 (3/16")	24		3/8"	5,57	6,32	103 01 10	
1/4"	20		7/16"	7,57	8,33	154 01 10 02	
5/16"	18	24	1/2"	8,36	9,11	205 01 10 02	205 01 10
3/8"	16	24	9/16"	11,13	11,91	256 01 5	256 01 5
7/16"	14	20	5/8"	10,55	11,88	307 01 2	307 01 2
1/2"	13	20	3/4"	14,70	15,47	360 01 2	360 01 2
1/2" BSW	12		3/4"	14,70	15,47	360 (BSW) 01 2	
9/16"	12	18	7/8"	15,83	16,66	411 01 1	411 01 1
5/8"	11	18	15/16"	18,46	19,43	462 01 1	462 01 1
3/4"	10	16	1.1/16"	21,60	22,62	515 01 1	515 01 1
7/8"	9	14	1.1/4"	24,60	25,90	567 01 0,5	567 01 0,5
1"	8	14 UNS	1.7/16"	25,81	29,70	619 01 0,5	619 (UNS) 01 0,5

Acabamento: **01 Zincado Branco** **02 Bicromatizado**
Acabado: **Cincado Blanco** **Cincado Amarillo**
Finish: **Zinc Plated** **Yellow Zinc**

Embalagem padrão em cento
Embalaje padrón en ciento
Standard packaging in hundred

PORCA SEXTAVADA AUTO TRAVANTE COM INSERTO DE NYLON C.8 - BAIXA

Tuerca hexagonal autofrenante con anillo de nylon clase 8 - baja
Class 8 self-locking hex nut with nylon insert - low

PO NY

MA: **624**

MB: **625**

Dimensões: DIN 985
Rosca: MA/MB DIN 13 (ISO 965) - 6H
Classe de resistência: 8



Dimensiones: DIN 985
Rosca: DIN 13 (ISO 965) - 6H
Clase de resistencia: 8

Dimensions: DIN 985
Thread: DIN 13 (ISO 965) - 6H
Property class: 8

Dimensões / Dimensiones / Dimensions							
Dimensão nominal Dimensión nominal Nominal size	Passo / Paso / Pitch		S	M		Referência / Referencia / Reference	
	MA	MB	Chave Entre caras / Across flat	Altura mín. Min. height	Altura máx. Max. height	MA	MB
M4	0,70		7	4,70	5	155 01 20	
M5	0,80		8	4,70	5	206 02 01 20	
M6	1		10	5,70	6	257 23 03 02 01 10	
M8	1,25	1	13	7,64	8	359 23 02 10	359 01 10
M10	1,50	1	17	9,64	10	411 23 03 02 01 5	411 01 5
M12	1,75	1,5	19	11,57	12	463 23 02 01 5	463 01 5
M14	2	1,5	22	13,30	14	515 01 1	515 01 1
M16	2	1,5	24	15,30	16	566 23 02 01 1	566 01 1
M18	2,50	1,5	27	17,66	18,5	617 01 1	617 01 1
M20	2,50	1,5	30	18,70	20	668 02 01 1	668 01 1
M22	2,50	1,5	32	20,70	22	719 01 0,5	719 01 0,5
M24	3	2	36	22,70	24	770 01 0,5	770 01 0,5

Acabamento: **01 Zincado Branco** **02 Bicromatizado** **23 Zincado Ferro Preto**
Acabado: **Cincado Blanco** **Cincado Amarillo** **Cincado Hierro Negro**
Finish: **Zinc Plated** **Yellow Zinc** **Zinc Iron Black**

Embalagem padrão em cento
Embalaje padrón en ciento
Standard packaging in hundred

PORCA SEXTAVADA AUTO TRAVANTE COM INSERTO DE NYLON C.6 - BAIXA

Tuerca hexagonal autofrenante com anillo de nylon classe 6 - baja

Class 6 self-locking hex nut with nylon insert - low

PO NY BX

726

Dimensões: DIN 985

Rosca: MA DIN 13 (ISO 965) - 6H

Classe de resistência: 6

Material: Aço baixo carbono



Dimensiones: DIN 985

Rosca: DIN 13 (ISO 965) - 6H

Clase de resistencia: 6

Material: Acero bajo carbono

Dimensions: DIN 985

Thread: DIN 13 (ISO 965) - 6H

Property class: 6

Material: Low carbon steel

Dimensões / Dimensiones / Dimensions

Dimensão nominal Dimensión nominal Nominal size	Passo / Paso / Pitch	S	M		Referência / Referencia / Reference
		Chave Entre caras / Across flat	Altura mín. Min. height	Altura máx. Max. height	
M4	0,70	7	4,70	5	155 01 20
M5	0,80	8	4,70	5	206 01 20
M6	1	10	5,70	6	257 01 10
M8	1,25	13	7,64	8	359 01 10
M10	1,50	17	9,64	10	411 01 02 5
M12	1,75	19	11,57	12	463 01 02 5
M14	2	22	13,30	14	515 01 1
M16	2	24	15,30	16	566 01 02 1
M18	2,50	27	17,66	18,50	617 01 1
M20	2,50	30	18,70	20	668 01 02 1

Acabamento: 01 Zincado Branco 02 Bicromatizado 23 Zincado Ferro Preto
Acabado: Cincado Blanco Cincado Amarillo Cincado Hierro Negro
Finish: Zinc Plated Yellow Zinc Zinc Iron Black

Embalagem padrão em cento
Embalaje padrón en ciento
Standard packaging in hundred

PORCA SEXTAVADA AUTO TRAVANTE COM INSERTO DE NYLON - ALTA

Tuerca hexagonal autofrenante com anillo de nylon - alta

Self-locking hex nut with nylon insert - high

PO NY AT

LINHA / LÍNEA / LINE

MA: **668**

MB: **669**

^(a)MB 1,25: **687**

Dimensões: DIN 982
Rosca: DIN 13 (ISO 965) - 6H
Classe de resistência: 8

Dimensiones: DIN 982
Rosca: DIN 13 (ISO 965) - 6H
Clase de resistencia: 8

Dimensions: DIN 982
Thread: DIN 13 (ISO 965) - 6H
Property class: 8



Dimensões / Dimensiones / Dimensions							
Dimensão nominal Dimensión nominal Nominal size	Passo / Paso / Pitch		S	M		Referência / Referencia / Reference	
	MA	MB	Chave Entre caras / Across flat	Altura mín. Min. height	Altura máx. Max. height	MA	MB
M6	1		10	7,70	8	257 01 10	
M8	1,25	1	13	9,14	9,5	359 01 10	
M10	1,50	1	17	11,14	11,5	411 01 5	
M10(a)		1,25	17	11,14	11,5		411 01 5
M12	1,75	1,50	19	13,64	14	463 01 2	463 01 2
M12(a)		1,25	19	13,64	14		463 01 2
M14	2	1,50	22	15,30	16	515 01 1	
M16	2	1,50	24	17,30	18	566 01 1	

Acabamento: **01 Zincado Branco** **02 Bicromatizado**
Acabado: **Cincado Blanco** **Cincado Amarillo**
Finish: **Zinc Plated** **Yellow Zinc**

Embalagem padrão em cento
Embalaje padrón en ciento
Standard packaging in hundred

PORCA SEXTAVADA FLANGEADA AUTO TRAVANTE COM INSERTO DE NYLON

Tuerca hexagonal flangeada autofrenante com anillo de nylon
Hex flanged nut self-locking with nylon insert

PO SX FL NY

LINHA / LÍNEA / LINE

MA: **674**

Dimensões: DIN 6926
Rosca: DIN 13 (ISO 965) - 6H
Classe de resistência: 8

Dimensiones: DIN 6926
Rosca: DIN 13 (ISO 965) - 6H
Clase de resistencia: 8

Dimensions: DIN 6926
Thread: DIN 13 (ISO 965) - 6H
Property class: 8



Dimensões / Dimensiones / Dimensions

Dimensão nominal Dimensión nominal Nominal size	Passo / Paso / Pitch	Chave Entre caras / Across flat	Altura mín. Min. height	Altura máx. Max. height	Referência / Referencia / Reference
M6	1	10	8,74	9,10	257 01 10
M8	1,25	13	10,67	11,10	359 01 10
M10	1,50	15	13,07	13,50	422 01 5

Acabamento: **01 Zinco Branco**
Acabado: **Cincado Blanco**
Finish: **Zinc Plated**

Embalagem padrão em cento
Embalaje padrón en ciento
Standard packaging in hundred

PORCA SEXTAVADA CASTELO SEM COROA*Tuerca hexagonal castillo sin corona**Slotted hex nut***POCT S/ COROA**UNC: **657**UNF (UNS): **651**BSW: **658**

Dimensões: ASME B 18.2.2

(1) Chave comercial (não segue a norma ASME)

Rosca: ASME B 1.1 - UNC/UNF - 2B / BS 84 - BSW - Normal

Material: Aço baixo carbono

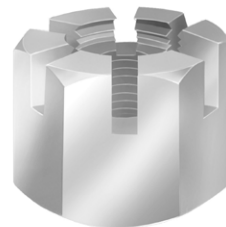
*Dimensiones: ASME B 18.2.2**(1) Entre caras (es distinta de la norma ASME)**Rosca: ASME B 1.1 - UNC/UNF - 2B / BS 84 - BSW - Normal**Material: Acero bajo carbono**Dimensions: ASME B 18.2.2**(1) Across flat (is different of the ASME standard)**Thread: ASME B 1.1 - UNC/UNF thread - 2B / BS 84 - BSW thread - Standard**Material: Low carbon steel***Dimensões / Dimensiones / Dimensions**

Dimensão nominal <i>Dimensión nominal</i> Nominal size	F.P.P. / H.P.P. / T.P.I.		Chave <i>Entre caras / Across flat</i>	Altura mín. <i>Min. height</i>	Altura máx. <i>Max. height</i>	Referência / Referencia / Reference	
	UNC	UNF				UNC	UNF (UNS)
1/2"	13	20	3/4"	10,85	11,38		360 00 1
5/8"	11	18	15/16"	13,59	14,20		462 00 1
3/4"	10	16	1.1/8"	15,67	16,89	514 00 1	514 00 1
7/8"	9	14	1.5/16"	18,39	19,71	568 00 0,5	568 00 0,5
1"	8	12	1.1/2"	21,11	22,53	620 00 0,5	
1" (UNS)	14		1.1/2"	21,11	22,53		620 (UNS) 00 0,5
1.1/8"		12	1.11/16"	23,85	25,37		671 00 0,2
1.1/4"	7	12	1.7/8"	26,16	27,78	722 00 0,2	722 00 01 0,2

Acabamento: **00 Polido** **01 Zincado Branco**
 Acabado: *Sin Recubrimiento* *Cincado Blanco*
 Finish: *Plain* *Zinc Plated*

Embalagem padrão em cento
 Embalaje padrón en ciento
 Standard packaging in hundred

PORCA SEXTAVADA DE TORQUE*Tuerca hexagonal de torque**Prevailing torque hex nut***PO SX TQ**MA C.8: **654**MB C.8: **655**

Dimensões: DIN 980
Rosca: DIN 13 (ISO 965) - 6H
Classe de resistência - C.8

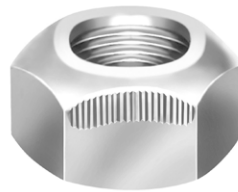

*Dimensiones: DIN 980
Rosca: DIN 13 (ISO 965) - 6H
Clase de resistencia - C.8*

*Dimensions: DIN 980
Thread: DIN 13 (ISO 965) - 6H
Property class - C.8*

Dimensões / Dimensiones / Dimensions

Dimensão nominal <i>Dimensión nominal</i> Nominal size	Paso / Paso / Pitch		Chave <i>Entre caras / Across flat</i>	Altura mín. <i>Min. height</i>	Altura máx. <i>Max. height</i>	Referência / Referencia / Reference	
	MA	MB				MA	MB
M6	1		10	5,70	6	257 01 10	
M8	1,25	1	13	7,50	8	359 01 10	
M10	1,5	1	17	9	10	411 01 5	
M12	1,75	1,50	19	11	12	463 01 5	463 01 5
M14	2	1,50	22	12	14	515 01 2	515 01 2
M16	2	1,50	24	14	16	566 01 2	566 01 2
M20	2,50	1,50	30	18	20	668 01 1	

Acabamento: **01 Zincado Branco**
Acabado: **Cincado Blanco**
Finish: **Zinc Plated**

Embalagem padrão em cento
Embalaje padrón en ciento
Standard packaging in hundred

PORCA SEXTAVADA FLANGEADA DE TORQUE

Tuerca hexagonal flangeada de torque

Prevailing torque hex flanged nut

PO SX FL TQ

LINHA / LÍNEA / LINE

MA: **980**

MB: **981**

Dimensões: DIN 6927

Rosca: MA/MB DIN 13 (ISO 965) - 6H

Classe de resistência: 8

Dimensiones: DIN 6927

Rosca: DIN 13 (ISO 965) - 6H

Clase de resistencia: 8

Dimensions: DIN 6927

Thread: DIN 13 (ISO 965) - 6H

Property class: 8

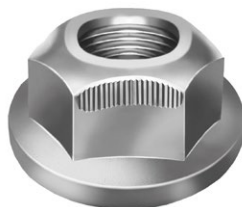

Dimensões / Dimensiones / Dimensions

Dimensão nominal Dimensión nominal Nominal size	Paso / Paso / Pitch		Chave Entre caras / Across flat	Altura mín. Min. height	Altura máx. Max. height	Referência / Referencia / Reference
	MA	MB				MA
M8	1,25		13	7,60	9,40	359 02 10 23
M10	1,50		15	9,60	11,40	422 02 5
M12	1,75	1,50	18	11,60	13,80	462 02 5

Acabamento: 01 Zincado Branco 23 Zincado Ferro Preto
Acabado: Cincado Blanco Cincado Hierro Negro
Finish: Zinc Plated Zinc Iron Black

Embalagem padrão em cento
Embalaje padrón en ciento
Standard packaging in hundred

PORCA BORBOLETA

Tuerca Mariposa

Wing Nut

PO BO

LINHA / LÍNEA / LINE

UNC: 640

Dimensões: ASME B.18.17 tipo D - estilo 1

Rosca: ASME B 11 - 2B

Material: Aço baixo carbono

Processo: Estampada de chapa

Dimensiones: ASME B.18.17 tipo D - estilo 1

Rosca: ASME B 11 - 2B

Material: Acero bajo carbono

Proceso: Chapa estampada

Dimensions: ASME B.18.17 type D - style 1

Thread: ASME B 11 - 2B

Material: Low carbon steel

Process: Stamped steel

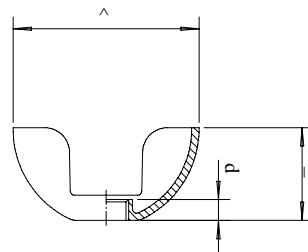

Dimensões / Dimensiones / Dimensions

Dimensão nominal Dimensión nominal Nominal size	F.P.P. H.P.P. T.P.I.	A		B		G	Referência Referencia Reference
		Mínima / Minimum	Máxima / Maximum	Mínima / Minimum	Máxima / Maximum	Mínima / Minimum	
3/16"	24	21,60	23,10	10,41	11,90	3	101 01 5
1/4"	20	26,70	28,20	11,20	12,70	3	151 01 5
5/16"	18	31,50	33	13,50	15	4,60	201 01 2
3/8"	16	34	35,80	15,50	17	4,60	251 01 2
1/2"	13	43,10	45,50	16	17,50	5,20	351 01 1

Acabamento: **01 Zincado Branco**
Acabado: **Cincado Blanco**
Finish: **Zinc Plated**

Embalagem padrão em cento
Embalaje padrón en ciento
Standard packaging in hundred

PORCA BORBOLETA

Tuerca Mariposa

Wing Nut

PO BO

LINHA / LÍNEA / LINE

MA: 642

Dimensões: Padrão CISER
Rosca: DIN 13 (ISO 965) - 6H
Material: Aço baixo carbono
Processo: Estampada de chapa

Dimensiones: Padrón CISER
Rosca: DIN 13 (ISO 965) - 6H
Material: Acero bajo carbono
Proceso: Chapa estampada

Dimensions: CISER standard
Thread: DIN 13 (ISO 965) - 6H
Material: Low carbon steel
Process: Stamped steel

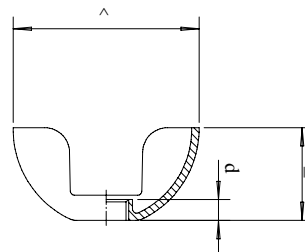

Dimensões / Dimensiones / Dimensions

Dimensão nominal Dimensión nominal Nominal size	Paso Paso Pitch	A		B		G	Referência Referencia Reference
		Mínima / Minimum	Máxima / Maximum	Mínima / Minimum	Máxima / Maximum	Mínima / Minimum	
M5	0,80	21,60	23,10	10,41	11,90	3	201 01 5
M6	1	26,70	28,20	11,20	12,70	3	251 01 5
M8	1,25	31,50	33	13,50	15	4,60	351 01 2
M10	1,5	34	35,80	15,50	17	4,60	401 01 2
M12	1,75	43,10	45,50	16	17,50	5,20	451 01 1

Acabamento: **01 Zincado Branco**
Acabado: **Cincado Blanco**
Finish: **Zinc Plated**

Embalagem padrão em cento
Embalaje padrón en ciento
Standard packaging in hundred

PORCA SEXTAVADA DUPLA*Tuerca hexagonal alta**High hex nut***PO SX DP**

Dimensões: Padrão CISER

Rosca: ASME B1.1

Classe tolerância de rosca: 2B

Material: Aço baixo carbono

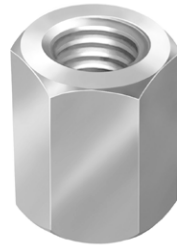
*Dimensiones: Padrón CISER**Rosca: ASME B1.1**Clase tolerancia de rosca: 2B**Material: Acero bajo carbono**Dimensions: CISER standard**Thread: ASME B1.1**Thread tolerance class: 2B**Material: Low carbon steel***Dimensões / Dimensiones / Dimensions**

Dimensão nominal <i>Dimensión nominal</i> Nominal size	F.P.P. <i>H.P.P.</i> T.P.I	F	H		Referência / <i>Referencia</i> / Reference
		Chave <i>Entre caras / Across flat</i>	Altura mín. <i>Min. height</i>	Altura máx. <i>Max. height</i>	
3/8"	24	9/16"	11,66	12,15	256 00 2
1/2"	20	3/4"	15,57	16	360 00 2
9/16"	18	7/8"	19,15	19,76	411 00 1
5/8"	18	15/16"	21,11	21,76	462 00 1
5/8" UNC	11	15/16"	21,11	21,76	479 00 1
3/4"	16	1.1/16"	22,61	23	515 00 0,5
7/8"	14	1.1/4"	26,16	27,78	567 00 0,5
MB 18	1,50	27	22,48	23	617 00 0,5

Acabamento: **00 Polido**
 Acabado: *Sin Recubrimiento*
 Finish: *Plain*

01 Zincado Branco
Cincado Blanco
Zinc Plated

Embalagem padrão em cento - G = Granel
 Embalaje padrón en ciento - G=Granel
 Standard packaging in hundred - G=Bulk

PORCA QUADRADA

Tuerca cuadrada

Square nut

PO QD MA

LINHA / LÍNEA / LINE

MA: **679**

Dimensões: DIN 557
Rosca: DIN 13 (ISO 965) - 6H
Materia: Aço baixo carbono

Dimensiones: DIN 557
Rosca: DIN 13 (ISO 965) - 6H
Material: Acero bajo carbono

Dimensions: DIN 557
Thread: DIN 13 (ISO 965) - 6H
Material: Low carbon steel

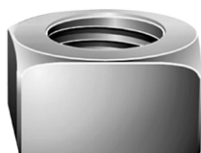

Dimensões / Dimensiones / Dimensions

Dimensão nominal Dimensión nominal Nominal size	Passo Paso Pitch	Chave Entre caras Across flat	Altura mín. Min. height	Altura máx. Max. height	Referência / Referencia / Reference
M10	1,50	16	7,42	8	410 00 5
M12	1,75	18	9,42	10	462 20 17G

PORCA QUADRADA

Tuerca cuadrada

Square nut

PO QD MA

LINHA / LÍNEA / LINE

UNC: **680**

Dimensões: Padrão CISER (tipo cama)
Chanfrada em ambas as faces de assentamento
Rosca: ASME B 1.1 - 2B
Materia: Aço baixo carbono

Dimensiones: Padrón CISER (tipo cama)
Biselada en ambas las caras de asentamiento
Rosca: ASME B 1.1 - 2B
Material: Acero Bajo Carbono

Dimensions: CISER standard (bed type)
Bevelled on both settlement faces
Thread: ASME B 1.1 - 2B
Material: Low carbon steel

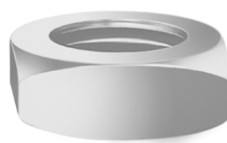

Dimensões / Dimensiones / Dimensions

Dimensão nominal Dimensión nominal Nominal size	F.P.P. H.P.P. T.P.I	Chave Entre caras Across flat	Altura mín. Min. height	Altura máx. Max. height	Referência / Referencia / Reference
1/4"	20	7/16"	3,80	4,30	154 00 01 10 02
5/16"	18	9/16"	4,80	5,30	206 00 01 10

Acabamento: 00 Polido
Acabado: Sin Recubrimiento
Finish: Plain

01 Zincado Branco
Cincado Blanco
Zinc Plated

02 Bicromatizado
Cincado Amarillo
Yellow Zinc

20 Zincado a Fogo
Galvanizado en caliente
Hot Dip Galvanized

Embalagem padrão em cento - G = Granel
Embalaje padrón en ciento - G=Granel
Standard packaging in hundred - G=Bulk

PORCA SEXTAVADA DE SOLDADA

Tuerca hexagonal de soldadura

Hex weld nut

PO SX SD

LINHA / LÍNEA / LINE

MA: **675**

Dimensões: DIN 929
Rosca: DIN 13 (ISO 965) - 6G
Materia: Aço baixo carbono

Dimensiones: DIN 929
Rosca: DIN 13 (ISO 965) - 6G
Material: Acero bajo carbono

Dimensions: DIN 929
Thread: DIN 13 (ISO 965) - 6G
Material: Low carbon steel

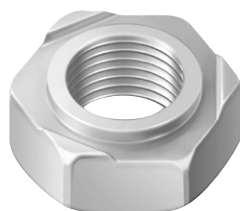

Dimensões / Dimensiones / Dimensions

Dimensão nominal Dimensión nominal Nominal size	Passo Paso Pitch	Chave Entre caras Across flat	Altura mín. Min. height	Altura máx. Max. height	Guia / Guía / Guide (mm)		Referência / Referencia / Reference
					ø Min.	ø Máx.	
5	0,80	10	3,70	4	6,88	6,95	207 00 55
6	1	11	4,70	5	7,87	7,96	258 00 35
8	1,25	14	6,15	6,50	10,35	10,45	371 00 15
10	1,50	17	7,65	8	12,35	12,45	411 00 10
12	1,75	19	9,65	10	14,65	14,75	463 00 7
16	2	24	12,60	13	18,60	18,70	566 00 3,5

Acabamento: **00 Polido**
Acabado: Sin Recubrimiento
Finish: Plain

Embalagem padrão em cento
Embalaje padrón en ciento
Standard packaging in hundred

PORCA QUADRADA

Tuerca cuadrada

Square nut

PO QD MA

LINHA / LÍNEA / LINE

MA: **676**

Dimensões: DIN 557
Rosca: DIN 13 (ISO 965) - 6H
Materia: Aço baixo carbono

Dimensiones: DIN 557
Rosca: DIN 13 (ISO 965) - 6H
Material: Acero bajo carbono

Dimensions: DIN 557
Thread: DIN 13 (ISO 965) - 6H
Material: Low carbon steel

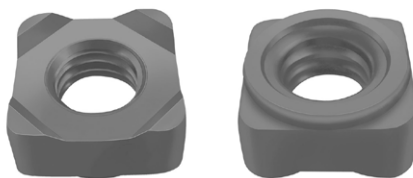

Dimensões / Dimensiones / Dimensions

Dimensão nominal Dimensión nominal Nominal size	Passo Paso Pitch	Chave Entre caras Across flat	Altura mín. Min. height	Altura máx. Max. height	Referência / Referencia / Reference
6	1	10	4,7	5	257 00 40
8	1,25	14	6,14	6,5	371 00 15
10	1,5	17	7,64	8	411 00 8,5

Acabamento: **00 Polido**
Acabado: Sin Recubrimiento
Finish: Plain

Embalagem padrão em cento
Embalaje padrón en ciento
Standard packaging in hundred

ARRUELA LISA COMERCIAL

Arandela plana

Plain washer

AR LI

Dimensões: Padrão CISER

Dimensiones: Padrón CISER

Dimensions: CISER standard

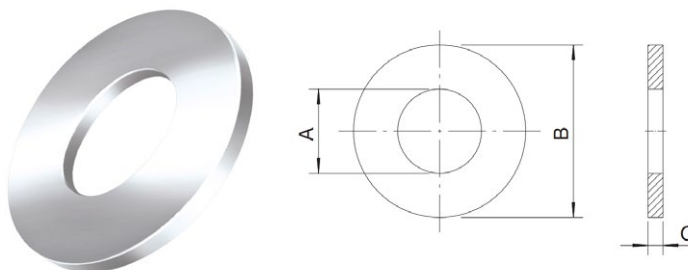

Dimensões / Dimensiones / Dimensions

Dimensão nominal Dimensión nominal Nominal size	ø A	ø B	C	Quantidade aproximada (pz/kg) Cantidad aproximada (pz/kg) Approximate quantity (pc/kg)	Referência Referencia Reference
	Interno ref. (mm) Interior ref. / Ref. inside	Externo ref. (mm) Exterior ref. / Ref. outside	Espessura ref. Espesor ref. / Ref. thickness		
3/16" (N° 10)	5,50	14	1,70	570	101 00 01 2
1/4"	7	17	1,70	398	151 00 01 02 03 2
5/16"	9	20,50	1,70	281	201 00 01 02 2
3/8"	10,50	23,50	1,70	217	251 00 01 02 2
7/16"	12,50	27	1,70	167	301 00 01 2
1/2"	14	30	1,70	138	351 00 01 02 2
9/16"	15	31	1,70	130	401 00 01 2
5/8"	17	33,50	1,70	115	451 00 01 02 2
3/4"	20,50	40	1,70	81	501 00 01 02 2
7/8"	23,50	46	1,70	61	551 00 01 2
1"	27	52	1,70	48	601 00 01 2
1.1/4"	33,50	70	1,70	25	701 00 01 2
1.1/2"	40	80	1,70	20	751 00 01 2

Acabamento: **00 Polido**
Acabado: Sin Recubrimiento
Finish: Plain

01 Zincado Branco
Cincado Blanco
Zinc Plated

02 Bicromatizado
Cincado Amarillo
Yellow Zinc

03 Zincado Preto
Cincado Negro
Black Zinc

Embalagem padrão em kg
Embalaje padrón en kg
Standard packaging in kg

ARRUELA LISA COMERCIAL

Arandela plana

Plain washer

AR LI

Dimensões: Padrão CISER

Dimensiones: Padrón CISER

Dimensions: CISER standard

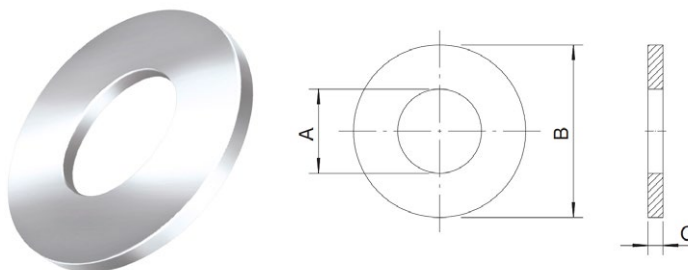

Dimensões / Dimensiones / Dimensions

Dimensão nominal Dimensión nominal Nominal size	ø A	ø B	C	Quantidade aproximada (pz/kg) Cantidad aproximada (pz/kg) Approximate quantity (pc/kg)	Referência Referencia Reference
	Interno ref. (mm) Interior ref. / Ref. inside	Externo ref. (mm) Exterior ref. / Ref. outside	Espessura ref. Espesor ref. / Ref. thickness		
3/16" (N° 10)	5,50	15,00	1,00	713	101 00 01 1
1/4"	7,00	18,00	1,00	524	151 00 01 02 1
5/16"	8,50	20,00	1,00	438	201 00 01 02 1
3/8"	10,50	25,00	1,60	220	251 00 01 02 1
7/16"	12,00	28,00	3,00	92	301 00 01 01 1
1/2"	13,50	32,00	3,00	68	351 00 01 02 1
9/16"	16,00	34,00	3,00	72	401 00 01 01 1
5/8"	17,00	38,00	3,00	50	451 00 01 02 1
3/4"	20,50	44,00	3,00	37	501 00 01 02 1
7/8"	23,50	50,00	3,00	31	551 00 01 01 1
1"	26,50	55,00	3,00	25	601 00 01 01 1
1.1/4"	35,00	64,00	3,00	21	701 00 01 01 1
1.1/2"	40,00	79,00	3,00	13	751 00 01 01 1

Acabamento: **00 Polido**
Acabado: Sin Recubrimiento
Finish: Plain

01 Zincado Branco
Cincado Blanco
Zinc Plated

02 Bicromatizado
Cincado Amarillo
Yellow Zinc

Embalagem padrão em kg
Embalaje padrón en kg
Standard packaging in kg

ARRUELA LISA COMERCIAL

Arandela plana

Plain washer

AR LI

Dimensões: Padrão CISER

Dimensiones: Padrón CISER

Dimensions: CISER standard

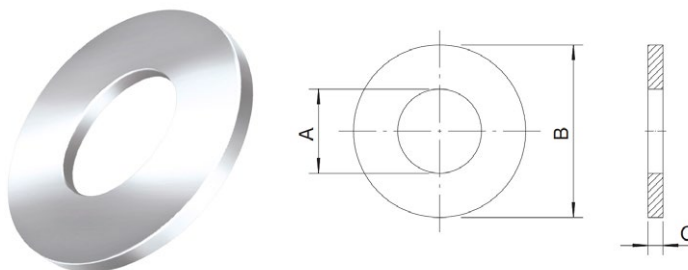

Dimensões / Dimensiones / Dimensions

Dimensão nominal <i>Dimensión nominal</i> Nominal size	$\varnothing A$	$\varnothing B$	C	Referência / Referencia / Reference
	Interno ref. (mm) <i>Interior ref. / Ref. inside</i>	Externo ref. (mm) <i>Exterior ref. / Ref. outside</i>	Espessura ref. <i>Espesor ref. / Ref. thickness</i>	
3/16" (N° 10)	5,50	14,00	1,70	101 00 2 01
1/4"	7,00	17,00	1,70	151 01 20 01 10
3/8"	10,50	23,50	1,70	251 02 2 20 40
1/2"	14,00	30,00	1,70	351 02 5 20 25
5/8"	17,00	33,50	1,70	451 01 2
3/4"	20,50	40,00	1,70	501 01 1

Acabamento: 00 Polido
Acabado: Sin Recubrimiento
Finish: Plain

01 Zincado Branco
Cincado Blanco
Zinc Plated

02 Bicromatizado
Cincado Amarillo
Yellow Zinc

Embalagem padrão em cento
Embalaje padrón en ciento
Standard packaging in hundred

ARRUELA LISA PESADA*Arandela plana pesada**Heavy plain washer***AR LI PE**

Dimensões: Padrão CISER

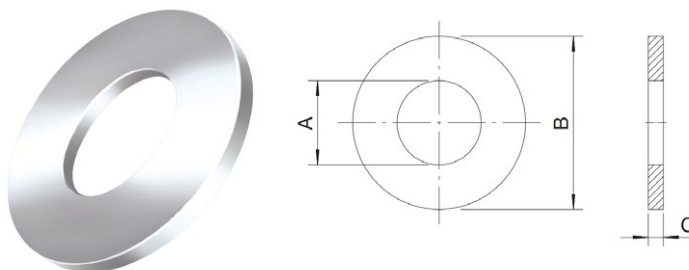
*Dimensiones: Padrón CISER**Dimensions: CISER standard*

Dimensões / Dimensiones / Dimensions

Dimensão nominal <i>Dimensión nominal</i> Nominal size	∅ A	∅ B	C	Referência / Referencia / Reference
	Interno ref. (mm) <i>Interior ref. / Ref. inside</i>	Externo ref. (mm) <i>Exterior ref. / Ref. outside</i>	Espessura ref. <i>Espesor ref. / Ref. thickness</i>	
1/2"	13,50	32	3	351 02 5
1/2"	16	38	3	451 02 5

Acabamento: **02 Bicromatizado**
 Acabado: **Cincado Amarillo**
 Finish: **Yellow Zinc**

Embalagem padrão em cento
 Embalaje padrón en ciento
 Standard packaging in hundred

ARRUELA LISA

Arandela plana

Plain washer

AR LI MM

Dimensões: DIN 125 - Tipo A - Parte 1

Material: Aço baixo carbono

Dimensiones: DIN 125 - Tipo A - Parte 1

Material: Acero bajo carbono

Dimensions: DIN 125 - Type A - Part 1

Material: Low carbon steel

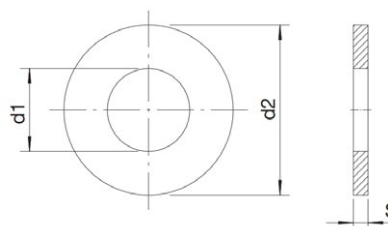

Dimensões / Dimensiones / Dimensions

Dimensão nominal Dimensión nominal Nominal size	ø d1		ø d2		S		Referência Referencia Reference
	Interno mín. (mm) Interior mín. / Min. inside	Interno máx. (mm) Interior máx. / Max. inside	Externo mín. (mm) Exterior mín. / Min. outside	Externo máx. (mm) Exterior máx. / Max. outside	Espessura mín. Espesor mín. / Min. thickness	Espessura máx. Espesor máx. / Max. thickness	
3	3,20	3,38	6,64	7	0,45	0,55	101 00 01 10 02 10
4	4,30	4,48	8,64	9	0,70	0,90	151 00 01 10 02 10
5	5,30	5,48	9,64	10	0,90	1,10	201 00 01 10 02 10 03 10
6	6,40	6,62	11,57	12	1,40	1,80	251 00 01 10 02 10 03 10
8	8,40	8,62	15,57	16	1,40	1,80	351 00 01 5 02 5 03 5
10	10,50	10,77	19,48	20	1,80	2,20	401 00 01 5 02 5 03 5
12	13	13,27	23,48	24	2,30	2,70	451 00 01 5 02 5 03 5
14	15	15,27	27,48	28	2,30	2,70	501 00 01 5 02 5 03 5
16	17	17,27	29,48	30	2,70	3,30	551 00 01 1 02 1 03 1
18	19	19,33	33,38	34	2,70	3,30	601 00 01 1 02 1 03 1
20	21	21,33	36,38	37	2,70	3,30	651 00 01 1 02 1 03 1
22	23	23,33	38,38	39	2,70	3,30	701 00 01 1 03 1
24	25	25,33	43,38	44	3,70	4,30	801 00 01 1 03 1

Acabamento: 00 Polido
Acabado: Sin Recubrimiento
Finish: Plain

01 Zincado Branco
Cincado Blanco
Zinc Plated

02 Bicromatizado
Cincado Amarillo
Yellow Zinc

03 Zincado Preto
Cincado Negro
Black Zinc

20 Zincado a Fogo
Galvanizado en caliente
Hot Dip Galvanized

Embalagem padrão em cento
Embalaje padrón en ciento
Standard packaging in hundred

ARRUELA LISA ABA LARGA**Arandela plana chapista***Fender washer****AR LI ABA LARGA****809**

Dimensões: Padrão CISER
Material: Aço baixo carbono

*Dimensiones: Padrón CISER
Material: Acero bajo carbono*

*Dimensions: CISER standard
Material: Low carbon steel*

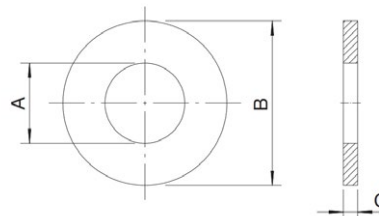
**Dimensões / Dimensiones / Dimensions**

Dimensão nominal <i>Dimensión nominal</i> Nominal size	\varnothing A	\varnothing B	C	Quantidade aproximada (pz/kg) <i>Cantidad aproximada (pz/kg)</i> Approximate quantity (pc/kg)	Referência <i>Referencia</i> Reference
	Interno ref. (mm) <i>Interior ref. / Ref. inside</i>	Externo ref. (mm) <i>Exterior ref. / Ref. outside</i>	Espessura ref. <i>Espesor ref. / Ref. thickness</i>		
3/16"	5,50	33,50	2	74	101 00 01 1
1/4"	7,20	37,20	2	61	151 00 01 1
5/16"	8,50	37,20	2	62	201 00 01 1
3/8"	10,50	37,20	2	64	251 00 01 1
7/16"	11,50	37,20	2	65	301 00 01 1
1/2"	13,50	40,40	2	56	351 00 01 1
5/8"	16,50	50,30	2	36	451 00 01 1
3/4"	19,80	70	2	18	201 00 01 1

*Também conhecida como arruela chapeador, funileiro, lanterneiro, etc.

*También conocida como arandela montador, chapista, lintnerero, etc.

*Also known as washer plater, tinker, tinsmith, etc.

Acabamento: **00 Polido**
Acabado: *Sin Recubrimiento*
Finish: *Plain*

01 Zincado Branco
Cincado Blanco
Zinc Plated

Embalagem padrão em kg
Embalaje padrón en kg
Standard packaging in kg

ARRUELA DE PRESSÃO MÉDIA

Arandela de presión

Regular lock washer

AR PR**800**

Dimensões / Material / Dureza: ASME B18.211

Dimensiones / Material / Dureza: ASME B18.211

Dimensions / Material / Hardness: ASME B18.211

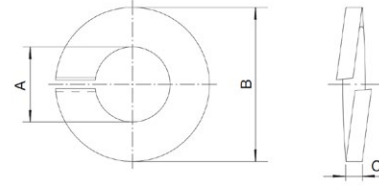
**Dimensões / Dimensiones / Dimensions**

Dimensão nominal Dimensión nominal Nominal size	ø A		ø B	C	Referência Referencia / Reference
	Interno min. (mm) Interior min. / Min. inside	Interno máx. (mm) Interior máx. / Max. inside	Externo máx. (mm) Exterior máx. / Max. outside	Espessura min. Espesor min. / Min. thickness	
1/8" (N° 5)	3,22	3,38	5,99	0,79	001 00 01 50
5/32" (N° 8)	4,24	4,41	7,44	1,02	051 00 01 50
3/16" (N° 10)	4,90	5,08	8,48	1,19	101 00 01 20 02
1/4"	6,40	6,60	12,37	1,57	151 00 01 20 02
5/16"	7,97	8,17	14,80	1,98	201 00 01 10 02
3/8"	9,57	9,77	17,27	2,39	251 00 01 10 02
7/16"	11,17	11,43	19,71	2,77	301 00 01 10 02
1/2"	12,75	13	22,07	3,17	351 00 01 02 10
9/16"	14,32	14,57	24,51	3,58	401 00 01 5
5/8"	15,95	16,28	27,25	3,96	451 00 01 02 5
3/4"	19,12	19,45	32,13	4,77	501 00 01 02 2,5
7/8"	22,3	22,70	37,05	5,56	551 00 01 02 2
1"	25,47	26	42,06	6,35	601 00 01 02 1

Acabamento: **00 Polido**
Acabado: Sin Recubrimiento
Finish: Plain

01 Zincado Branco
Cincado Blanco
Zinc Plated

02 Bicromatizado
Cincado Amarillo
Yellow Zinc

Embalagem padrão em cento
Embalaje padrón en ciento
Standard packaging in hundred

ARRUELA DE PRESSÃO MÉDIA*Arandela de presión**Regular lock washer***AR PR**

Dimensões: DIN 127 tipo B

Material e especificações: DIN 267 - parte 26

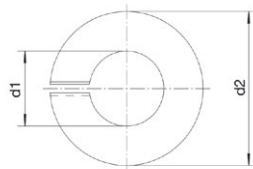
*Dimensiones: DIN 127 Tipo B**Materiales y especificaciones: DIN 267 - parte 26**Dimensions: DIN 127 Type B**Materials and specifications: DIN 267 - part 26***Dimensões / Dimensiones / Dimensions**

Dimensão nominal <i>Dimensión nominal</i> Nominal size	ø d1		ø d2	S	Referência <i>Referencia / Reference</i>
	Interno min. (mm) <i>Interior min. / Min. inside</i>	Interno máx. (mm) <i>Interior máx. / Max. inside</i>	Externo máx. (mm) <i>Exterior máx. / Max. outside</i>	Espessura min. <i>Espesor min. / Min. thickness</i>	
5	5,10	5,40	9,20	1,10	201 00 01 20 02
6	6,10	6,50	11,80	1,50	251 00 01 20 02 23
8	8,10	8,50	14,80	1,90	351 00 01 20 02 23
10	10,20	10,70	18,10	2,05	401 00 01 10 02
12	12,20	12,70	21,10	2,35	451 00 01 10 02
14	14,20	14,70	24,10	2,85	501 00 01 5 02
16	16,20	17	27,40	3,30	551 00 01 5 02
18	18,20	19	29,40	3,30	601 00 1
20	20,20	21,20	33,60	3,80	651 00 02 1
22	22,50	23,50	35,90	3,80	701 00 1
24	24,50	25,50	40	4,80	801 02 1

Acabamento: 00 Polido
Acabado: Sin Recubrimiento
Finish: Plain

01 Zincado Branco
Cincado Blanco
Zinc Plated

02 Bicromatizado
Cincado Amarillo
Yellow Zinc

23 Zincado Ferro Preto
Cincado Hierro Negro
Zinc Iron Black

Embalagem padrão em cento
Embalaje padrón en ciento
Standard packaging in hundred

804**MOLA PRATO FINA***Muelle de disco fino**Light disc spring washer***MOLA PRATO**

Dimensões: DIN 2093

Material: Aço alto carbono

Tratamento: Temperado e revenido

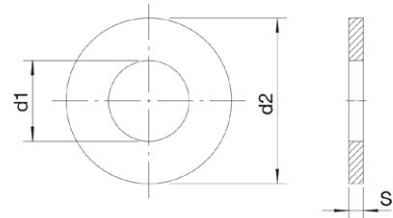
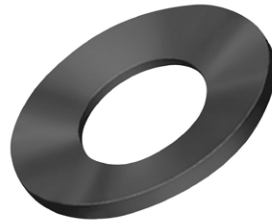
*Dimensiones: DIN 2093**Material: Acero alto carbono**Tratamiento: Templado y revenido**Dimensions: DIN 2093**Material: High carbon steel**Treatment: Tempered and quenched***Dimensões / Dimensiones / Dimensions**

Dimensão nominal <i>Dimensión nominal</i> Nominal size	∅ d1	∅ d2	S	Referência / Referencia / Reference
	Interno ref. (mm) <i>Interior ref. / Ref. inside</i>	Externo ref. (mm) <i>Exterior ref. / Ref. outside</i>	Espessura ref. <i>Espesor ref. / Ref. thickness</i>	
12	12,20	25	0,81	451 08 1

PARAFUSO FLANGEADO PARA TAMBOR*Tornillo arandelado para tambor**Hex flange bolt for drums***PA SX FL FE****UNC: 290**

Dimensões: Padrão CISER

Rosca: ASME B 1.1 - 2A

Materia: Aço baixo carbono

*Dimensiones: Padrón CISER**Rosca: ASME B 1.1 - 2A**Material: Acero bajo carbono**Dimensions: CISER standard**Thread: ASME B 1.1 - 2A**Material: Low carbon steel***Dimensões / Dimensiones / Dimensions**

Dimensão nominal <i>Dimensión nominal</i> Nominal size	F.P.P. <i>H.P.P.</i> <i>T.P.I.</i>	Comprimento da rosca <i>Longitud de la rosca</i> Thread length	Chave <i>Entre caras</i> Across flat	Altura da cabeça mín. <i>Altura de la cabeza mín.</i> Min. head height	Referência / Referencia / Reference
5/16" x 3.1/2"	18	70	1/2"	6,20	220 01 3

Acabamento: **01 Zincado Branco** **08 Fosfatizado**
 Acabado: *Cincado Blanco* *Fosfatado*
 Finish: *Zinc Plated* *Phosphate*

Embalagem padrão em cento
Embalaje padrón en ciento
 Standard packaging in hundred

UNC: **200****PARAFUSO PRATELEIRA SEXTAVADO FLANGEADO***Tornillo hexagonal flangeado para estanterías**Flanged hex screw for shelves***PA SX FL**

Dimensões: Padrão CISER
 Rosca: ASME B 11 - 2A
 Materia: Aço baixo carbono

*Dimensiones: Padrón CISER
 Rosca: ASME B 11-2A
 Material: Acero bajo carbono*

*Dimensions: CISER standard
 Thread : ASME B 11-2A
 Material: Low carbon steel*

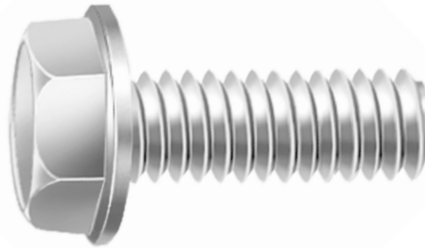
**Dimensões / Dimensiones / Dimensions**

Dimensão nominal <i>Dimensión nominal</i> Nominal size	F.P.P. <i>H.P.P.</i> T.P.I	Comprimento <i>Longitud</i> Length	Chave <i>Entre caras</i> Across flat	Altura mín. <i>Min. height</i>	Referência / <i>Referencia</i> / Reference
1/4"	20	1/2"	3/8"	5,15	155 01 40

PARAFUSO PRATELEIRA FENDADO*Tornillo ranurado para estanterías**Slotted screw for shelves***PA AB FE**UNC: **201**

Dimensões: ASME B 18.6.3
 Rosca: ASME B 11-2A
 Materia: Aço baixo carbono

*Dimensiones: ASME B 18.6.3
 Rosca: ASME B 11-2A
 Material: Acero bajo carbono*

*Dimensions: ASME B 18.6.3
 Thread: ASME B 11-2A
 Material: Low carbon steel*

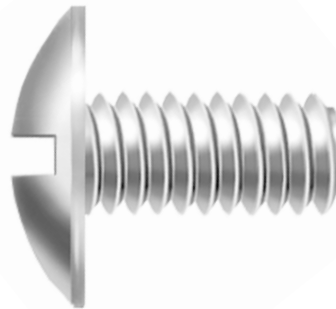
**Dimensões / Dimensiones / Dimensions**

Dimensão nominal <i>Dimensión nominal</i> Nominal size	F.P.P. <i>H.P.P.</i> T.P.I	Comprimento <i>Longitud</i> Length	Cabeça / <i>Cabeza</i> / Head		Referência / <i>Referencia</i> / Reference
			Altura mín. <i>Min. height</i>	Ø Máximo <i>Maximum</i>	
1/4"	20	3/8"	3,40	14,55	153 01 10
1/4"	20	1/2"	3,40	14,55	155 01 10

Acabamento: **01 Zincado Branco**
 Acabado: *Cincado Blanco*
 Finish: *Zinc Plated*

Embalagem padrão em cento - G = Granel
 Embalaje padrón en ciento - G = Granel
 Standard packaging in hundred - G = Bulk

PORCA REBITE CILÍNDRICA*Tuerca remachable cuerpo cilíndrico**Round body blind rivet nut***PO RB LI PLA****920**

Dimensões: Padrão CISER
Rosca: DIN 13 (ISO 965) - 6H
Material: Aço baixo carbono

*Dimensiones: Padrón CISER
Rosca: DIN 13 (ISO 965) - 6H
Material: Acero bajo carbono*

*Dimensions: CISER Standard
Thread: DIN 13 (ISO 965) - 6H
Material: Low carbon steel*

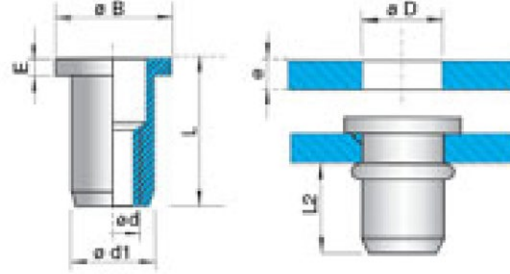

Cabeça plana
Cabeza plana
Flat head

Dimensões / Dimensiones / Dimensions

Dimensão nominal <i>Dimensión nominal</i> Nominal size	ø B	ø D + 0,1	E	ø d1	Espessura de chapa <i>Espesor de la chapa</i> Sheet thickness	Aberto <i>Abierto / Open</i>			Referência <i>Referencia / Reference</i>
						e	Referência <i>Referencia / Reference</i>	L	
M3	7	5,10	0,80	5	0,3 - 2,0	EC CPA M3200	9	6	103 02 5
M4	9	6,10	0,80	6	0,3 - 2,0	EC CPA M4200	11	7,50	155 02 5
					2,0 - 4,0	EC CPA M4400	13		156 02 5
M5	10	7,10	1	7	0,5 - 2,5	EC CPA M5250	13	8,20	206 02 5
					2,5 - 4,0	EC CPA M5400	15		
M6	13	9,10	1,50	9	0,5 - 3,0	EC CPA M6300	15	9,20	257 02 5
					3,0 - 5,0	EC CPA M6500	17		258 02 5
M8	15	11,10	1,50	11	0,5 - 3,0	EC CPA M8300	17	11,40	359 02 2
					3,0 - 5,0	EC CPA M8500	19		360 02 2
M10	19	13,10	2	13	1,0 - 3,5	EC CPA M10350	23	15	411 02 2

Acabamento: **02 Bicromatizado**
Acabado: *Cincado Amarillo*
Finish: *Yellow Zinc*

Embalagem padrão em cento
Embalaje padrón en ciento
Standard packaging in hundred

PORCA REBITE CILÍNDRICA INOX*Tuerca remachable cuerpo cilíndrico inoxidable 304**304 stainless steel round body blind rivet nut***PO RB LI INOX PLA**

Dimensões: Padrão CISER

Rosca: DIN 13 (ISO 965) - 6H

Material: Aço inox AISI 304

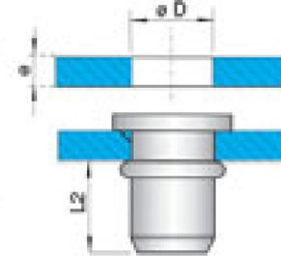
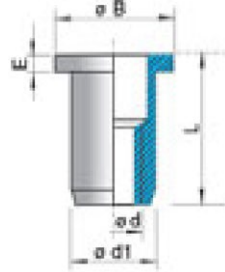
*Dimensiones: Padrón CISER**Rosca: DIN 13 (ISO 965) - 6H**Material: Acero inoxidable AISI 304**Dimensions: CISER standard**Thread: DIN 13 (ISO 965) - 6H**Material: Stainless steel AISI 304***Cabeça plana***Cabeza plana**Flat head***Dimensões / Dimensiones / Dimensions**

Dimensão nominal <i>Dimensión nominal</i> Nominal size	Ø B	Ø D + 0,1	E	Ø d1	Espessura de chapa <i>Espesor de la chapa</i> Sheet thickness	Aberto <i>Abierto / Open</i>			Referência <i>Referencia / Reference</i>
						e	Referência <i>Referencia / Reference</i>	L	
Ø d (mm)									
M6	12,70	9,10	1,50	9	0,5 - 3,0	EC CPA M6300	15	7,50	257 00 5

Acabamento: **00 Polido**
 Acabado: *Sin Recubrimiento*
 Finish: *Plain*

Embalagem padrão em cento
 Embalaje padrón en ciento
 Standard packaging in hundred

PORCA REBITE CILÍNDRICA RECARTILHADA*Tuerca remachable cuerpo cilíndrico moleteado**Knurled round body blind rivet nut***PO RB RC PLA**

Dimensões: Padrão CISER
 Rosca: DIN 13 (ISO 965) - 6H
 Materia: Aço baixo carbono

*Dimensiones: Padrón CISER
 Rosca: DIN 13 (ISO 965) - 6H
 Material: Acero bajo carbono*

*Dimensions: CISER Standard
 Thread: DIN 13 (ISO 965) - 6H
 Material: Low carbon steel*

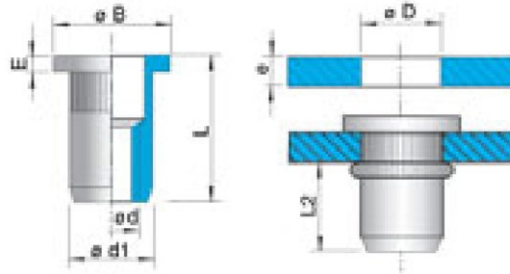

Cabeça plana
Cabeza plana
Flat head

Dimensões / Dimensiones / Dimensions

Dimensão nominal Dimensión nominal Nominal size	ø B	ø D + 0,1	E	ø d1	Espessura de chapa Espesor de la chapa Sheet thickness	Aberto Abierto / Open			Referência Referencia / Reference
						e	Referência Referencia / Reference	L	
M5	10	7,10	1	7	0,5 - 2,5	EC RPA M5250	13	8,20	206 02 5
M6	13	9,10	1,50	9	0,5 - 3,0	EC RPA M6300	15	9,20	257 02 5
					3,0 - 5,0	EC RPA M6500	17		258 02 5
M8	15	11,10	1,50	11	0,5 - 3,0	EC RPA M8300	17	11,40	359 02 2
					3,0 - 5,0	EC RPA M8500	19		360 02 2
M10	19	13,10	2	13	1,0 - 3,5	EC RPA M10350	19	11	411 02 2
					3,0 - 6,0	EC RPA M10600	21		412 02 2

Acabamento: **02 Bicromatizado**
 Acabado: *Cincado Amarillo*
 Finish: *Yellow Zinc*

Embalagem padrão em cento
 Embalaje padrón en ciento
 Standard packaging in hundred

PORCA REBITE SEXTAVADA*Tuerca remachable cuerpo hexagonal**Hexagonal body blind rivet nut***PO RB SX**

Dimensões: Padrão CISER
 Rosca: DIN 13 (ISO 965) - 6H
 Materia: Aço baixo carbono

*Dimensiones: Padrón CISER
 Rosca: DIN 13 (ISO 965) - 6H
 Material: Acero bajo carbono*

*Dimensions: CISER Standard
 Thread: DIN 13 (ISO 965) - 6H
 Material: Low carbon steel*

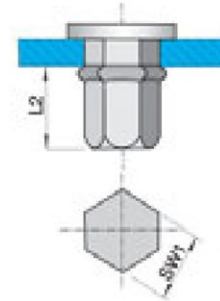
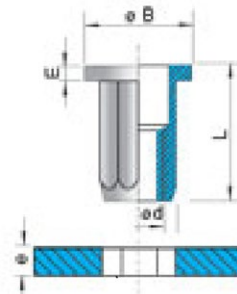

Cabeça plana
Cabeza plana
Flat head

Dimensões / Dimensiones / Dimensions

Dimensão nominal Dimensión nominal Nominal size	ø B	H + 0,1	ø E	SW1	Espessura de chapa Espesor de la chapa Sheet thickness	Aberto Abierto / Open			Referência Referencia / Reference
						e	Referência Referencia / Reference	L	
M4	9	6,10	0,80	6	0,3 - 2,0	EC SPA M4200	11	7,20	155 02 5
M5	10	7,10	1	7	0,5 - 3,0	EC SPA M5300	14	9,60	206 02 5
M6	12,70	9,10	1,50	9	0,5 - 3,0	EC SPA M6300	16	9,70	257 02 5
M8	15,50	11,10	1,50	11	0,5 - 3,0	EC SPA M8300	18	11,40	359 02 2
M10	18	13,10	1,70	13	1,0 - 3,5	EC SPA M10350	21	12,50	411 02 2

Acabamento: **02 Bicromatizado**
 Acabado: *Cincado Amarillo*
 Finish: *Yellow Zinc*

Embalagem padrão em cento
 Embalaje padrón en ciento
 Standard packaging in hundred

PORCA REBITE CILÍNDRICA RECARTILHADA*Tuerca remachable cuerpo cilíndrico moleteado**Knurled round body blind rivet nut***PO RB RC EPA****924**

Dimensões: Padrão CISER
 Rosca: DIN 13 (ISO 965) - 6H
 Materia: Aço baixo carbono

*Dimensiones: Padrón CISER
 Rosca: DIN 13 (ISO 965) - 6H
 Material: Acero bajo carbono*

*Dimensions: CISER Standard
 Thread: DIN 13 (ISO 965) - 6H
 Material: Low carbon steel*

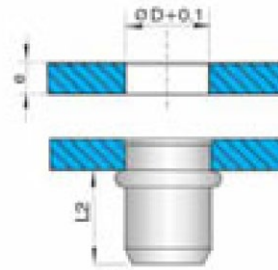
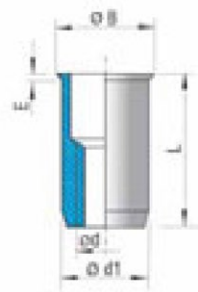

Cabeça extra pequena
Cabeza reducida
Small countersunk head

Dimensões / Dimensiones / Dimensions

Dimensão nominal Dimensión nominal Nominal size	Ø B	Ø D + 0,1	E	Ø d1	Espessura de chapa Espesor de la chapa Sheet thickness	Aberto Abierto / Open			Referência Referencia / Reference
						e	Referência Referencia / Reference	L	
M4	7,20	6,10	0,50	6	0,3 - 2,0	EC REPA M4200	10,50	7,20	155 02 5
M5	8,30	7,10	0,50	7	0,5 - 2,5	EC REPA M5250	12,50	8,20	206 02 5
M6	10,60	9,10	0,60	9	0,5 - 3,0	EC REPA M6300	15	7,50	257 02 5
M8	12,40	11,10	0,70	11	0,5 - 3,0	EC REPA M8300	17	10,60	359 02 2
M10	14,50	13,10	0,85	13	3,0 - 5,5	EC REPA M10550	21	14,80	411 02 2

Acabamento: **02 Bicromatizado**
 Acabado: *Cincado Amarillo*
 Finish: *Yellow Zinc*

Embalagem padrão em cento
 Embalaje padrón en ciento
 Standard packaging in hundred

ABRAÇADEIRA ROSCA SEM FIM - 14 MM

Abrazadera sin fin - 14 mm

Worm drive hose clamp - 14 mm

Material: Aço carbono

Material: Acero carbono

Material: Carbon steel

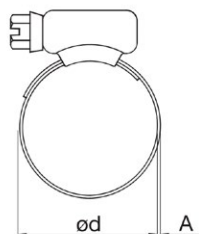

Dimensões / Dimensiones / Dimensions

ød		A	B	S	Torque máximo de aperto (kgf. cm) Torque máximo de apriete Maximum tightening torque	Referência Referencia Reference
Capacidade (mín. - máx.) Rango de sujeción (mín. - máx.) Clamping range (min. - max.)		Espesura da fita (mm) Espesor del fleje Band thickness	Largura da fita (mm) Ancho del fleje Band width	Chave de aperto do sextavado (mm) Entre caras del tornillo Screw across flat		
mm	pol / pul / in					
13 - 19	1/2 - 3/4	0,70	14	7	60	201 01 100
14 - 22	9/16 - 7/8					204 01 100
19 - 27	3/4 - 1.1/16					205 01 100
22 - 32	7/8 - 1.1/4					207 01 100
25 - 38	1 - 1.1/2					210 01 100
32 - 44	1.1/4 - 1.3/4					213 01 100
38 - 51	1.1/2 - 2					215 01 100
44 - 57	1.3/4 - 2.1/4					217 01 100
51 - 64	2 - 2.1/2					219 01 50
57 - 70	2.1/4 - 2.3/4					221 01 50
57 - 76	2.1/4 - 3					222 01 50
64 - 83	2.1/2 - 3.1/4					224 01 50
70 - 89	2.3/4 - 3.1/2					226 01 50
76 - 95	3 - 3.3/4					228 01 50
83 - 102	3.1/4 - 4					230 01 50
89 - 108	3.1/2 - 4.1/4					232 01 25
95 - 114	3.3/4 - 4.1/2					234 01 25
102 - 121	4 - 4.3/4					235 01 25
114 - 133	4.1/2 - 5.1/4					237 01 25
127 - 146	5 - 5.3/4	238 01 25				
140 - 159	5.1/2 - 6.1/4	239 01 10				

Acabamento: **01 Zincado Branco**
Acabado: **Cincado Blanco**
Finish: **Zinc Plated**

Embalagem padrão: Peça
Embalaje padrón: Pieza
Standard packaging: Piece

ABRAÇADEIRA ROSCA SEM FIM - 9 MM

Abrazadera sin fin - 9 mm

Worm drive hose clamp - 9 mm

Material: Aço carbono

Material: Acero carbono

Material: Carbon steel

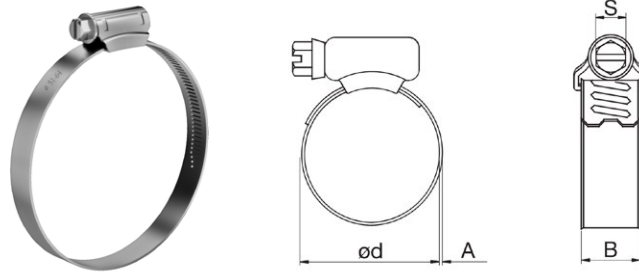

Dimensões / Dimensiones / Dimensions

ø d		A	B	S	Torque máximo de aperto (kgf. cm) Torque máximo de apriete Maximum tightening torque	Referência Referencia Reference
Capacidade (mín. - máx.) Rango de sujeción (mín. - máx.) Clamping range (min. - max.)		Espessura da fita (mm) Espesor del fleje Band thickness	Largura da fita (mm) Ancho del fleje Band width	Chave de aperto do sextavado (mm) Entre caras del tornillo Screw across flat		
mm	pol / pul / in					
09 - 13	3/8 - 1/2	0,70	9	6	35	101 01 100
12 - 16	1/2 - 5/8					102 01 100
13 - 19	1/2 - 3/4					103 01 100
14 - 22	9/16 - 7/8					104 01 100
19 - 27	3/4 - 1.1/16					105 01 100
22 - 32	7/8 - 1.1/4					107 01 100
25 - 38	1 - 1.1/2					45
32 - 44	1.1/4 - 1.3/4			113 01 50		
38 - 51	1.1/2 - 2			115 01 50		
44 - 57	1.3/4 - 2.1/4			117 01 50		
51 - 64	2 - 2.1/2			119 01 50		
57 - 70	2.1/4 - 2.3/4			121 01 25		
57 - 76	2.1/4 - 3			122 01 25		
64 - 83	2.1/2 - 3.1/4			124 01 25		
70 - 89	2.3/4 - 3.1/2			126 01 25		
76 - 95	3 - 3.3/4			128 01 25		
83 - 102	3.1/4 - 4			130 01 25		

Acabamento: **01 Zincado Branco**
Acabado: **Cincado Blanco**
Finish: **Zinc Plated**

Embalagem padrão: Peça
Embalaje padrón: Pieza
Standard packaging: Piece

582**INOX 304 - ABRAÇADEIRA ROSCA SEM FIM - 9 MM**

Acero inoxidable A304 - Abrazadera sin fin - 9 mm

A304 stainless steel - Worm drive hose clamp - 9 mm

Material: Inox

Material: Acero inoxidable A304

Material: A304 Stainless steel

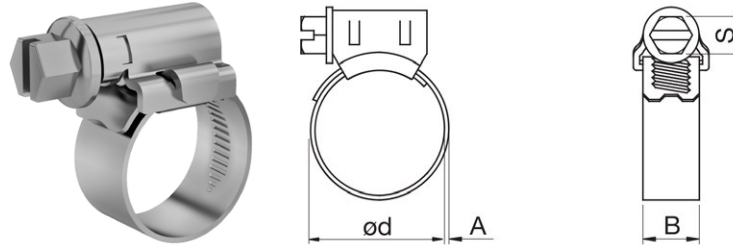

Dimensões / Dimensiones / Dimensions

ø d		A	B	S	Torque máximo de aperto (kgf. cm) Torque máximo de apriete Maximum tightening torque	Referência Referencia Reference
Capacidade (mín. - máx.) Rango de sujeción (mín. - máx.) Clamping range (min. - max.)		Espessura da fita (mm) Espesor del fleje Band thickness	Largura da fita (mm) Ancho del fleje Band width	Chave de aperto do sextavado (mm) Entre caras del tornillo Screw across flat		
mm	pol / pul / in					
09 - 13	3/8 - 1/2	0,70	9	6	35	101 01 100
13 - 19	1/2 - 3/4					102 01 100
19 - 27	3/4 - 1.1/16					103 01 100

Acabamento: **00 Polido**
 Acabado: Sin Recubrimiento
 Finish: Plain

Embalagem padrão: Peça
 Embalaje padrón: Pieza
 Standard packaging: Piece

ABRAÇADEIRA TIPO MANGOTE - 20 MM

Abrazadera - 20 mm

Hose Clamp - 20 mm

Material: Aço carbono

Material: Acero carbono

Material: Carbon steel

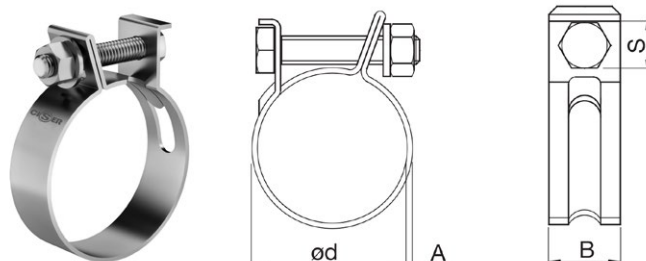
**Dimensões / Dimensiones / Dimensions**

ø d	A	B	S	Torque máximo de aperto (kgf. cm) Torque máximo de apriete Maximum tightening torque	Referência Referencia Reference
Capacidade (mín. - máx.) Rango de sujeción (mín. - máx.) Clamping range (mín. - máx.)	Espessura da fita (mm) Espesor del fleje Band thickness	Largura da fita (mm) Ancho del fleje Band width	Chave de aperto do sextavado (mm) Entre caras del tornillo Screw across flat		
20 - 25	1,55	20	1/2"	100	306 01 25
25 - 30					309 01 25
29 - 32					311 01 25
32 - 37					312 01 25
35 - 40					314 01 25
39 - 47					316 01 25
48 - 56					318 01 25
54 - 62					320 01 25

ABRAÇADEIRA TIPO MANGOTE - 32 MM

Abrazadera - 32 mm

Hose Clamp - 32 mm

Dimensões / Dimensiones / Dimensions

ø d	A	B	S	Torque máximo de aperto (kgf. cm) Torque máximo de apriete Maximum tightening torque	Referência Referencia Reference
Capacidade (mín. - máx.) Rango de sujeción (mín. - máx.) Clamping range (mín. - máx.)	Espessura da fita (mm) Espesor del fleje Band thickness	Largura da fita (mm) Ancho del fleje Band width	Chave de aperto do sextavado (mm) Entre caras del tornillo Screw across flat		
35 - 40	1,95	32	3/4"	300	414 01 25
39 - 47					416 01 25
48 - 56					418 01 25
54 - 62					420 01 25
61 - 69					423 01 25
67 - 75					425 01 10
73 - 81					427 01 10
79 - 87					429 01 10
86 - 94					431 01 10
92 - 100					433 01 10
105 - 117					436 01 10

Acabamento: 01 Zincado Branco
Acabado: Cincado Blanco
Finish: Zinc Plated

Embalagem padrão: Peça
Embalaje padrón: Pieza
Standard packaging: Piece

ABRAÇADEIRA DE NYLON - BRANCA

Precinto de Nylon - Blanco

Nylon cable ties - White

ABRAÇADEIRA NY

Material: Poliamida PA 6.6

Resiste à temperaturas entre -40 °C e +85 °C

Conforme Norma EN62275

Material: Poliamida PA 6.6

Temperatura de empleo -40 °C y +85 °C

Conforme Norma EN62275

Material: Polyamide PA 6.6

Operating temperature -40 °C and +85 °C

Standard EN62275

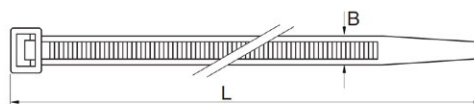
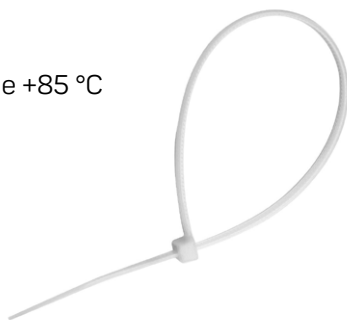
**Dimensões / Dimensiones / Dimensions**

B	L	ø D	Resistência à tração (kgf) <i>Resistencia a la tracción</i> <i>Tensile strength</i>	Referência <i>Referencia</i> <i>Reference</i>
Largura (mm) <i>Ancho</i> <i>Width</i>	Comprimento (mm) <i>Longitud</i> <i>Length</i>	Diâmetro máximo de amarração (mm) <i>Diámetro máximo de amarre</i> <i>Maximum bundler diameter</i>		
2,50	80	14	8	101 00 1
	100	20		102 00 1
	150	36		107 00 1
	200	52		112 00 1
3,60	150	36	14	307 00 1
	200	52		312 00 1
	250	65		317 00 1
	300	80		322 00 1
4,80	200	50	22	562 00 1
	250	65		567 00 1
	300	82		572 00 1
	400	113		582 00 1
7,60	300	82	55	872 00 1
	400	113		882 00 1

Acabamento: 00 Polido
Acabado: Sin Recubrimiento
Finish: Plain

Embalagem padrão em cento
Embalaje padrón en ciento
Standard packaging in hundred

ABRAÇADEIRA DE NYLON - PRETA

Precinto de Nylon - Black

Nylon cable ties - White

ABRAÇADEIRA NY

Material: Poliamida PA 6.6

Resiste à temperaturas entre -40 °C e +85 °C

Conforme Norma EN62275

Material: Poliamida PA 6.6

Temperatura de empleo -40 °C y +85 °C

Conforme Norma EN62275

Material: Polyamide PA 6.6

Operating temperature -40 °C and +85 °C

Standard EN62275

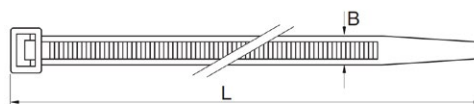
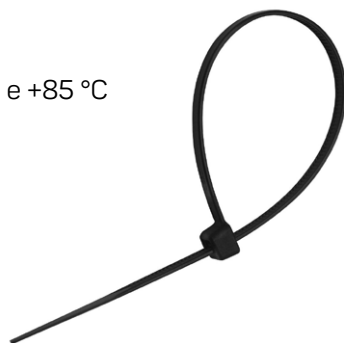

Dimensões / Dimensiones / Dimensions

B	L	ø D	Resistência à tração (kgf) <i>Resistencia a la tracción</i> <i>Tensile strength</i>	Referência <i>Referencia</i> <i>Reference</i>
Largura (mm) <i>Ancho</i> <i>Width</i>	Comprimento (mm) <i>Longitud</i> <i>Length</i>	Diâmetro máximo de amarração (mm) <i>Diámetro máximo de amarre</i> <i>Maximum bundler diameter</i>		
2,50	80	14	8	101 00 1
	100	20		102 00 1
	150	36		107 00 1
	200	52		112 00 1
3,60	150	36	14	307 00 1
	200	52		312 00 1
	250	65		317 00 1
	300	80		322 00 1
4,80	200	50	22	562 00 1
	250	65		567 00 1
	300	82		572 00 1
	400	113		582 00 1
7,60	300	82	55	872 00 1
	400	113		882 00 1

Acabamento: 00 Polido
Acabado: Sin Recubrimiento
Finish: Plain

Embalagem padrão em cento
Embalaje padrón en ciento
Standard packaging in hundred



Linha

CONSTRUÇÃO CIVIL

LÍNEA CONSTRUCCIÓN CIVIL / CIVIL CONSTRUCTION LINE

CISER

TENEX | CONJUNTO ASTM A325 TC COM CONTROLADOR DE TENSÃO - TIPO 1

Conjunto ASTM A325 TC con control de tensión - Tipo 1

ASTM A325 TWIST Off / TC bolt - Type 1

CJ PA TENEX A325

LINHA / LÍNEA / LINE

UNC: 176

Dimensões: ASTM F 1852 / ASME B 18.2.6

Rosca: ASME B 11 - 2A

Material: Aço médio carbono ao boro

Tratamento: Temperado e revenido

Dimensiones: ASTM F 1852 / ASME B 18.2.6

Rosca: ASME B 11 - 2A

Material: Acero medio carbono al boro

Tratamiento: Templado y revenido

Dimensions: ASTM F 1852 / ASME B 18.2.6

Thread: ASME B 11 - 2A

Material: Medium carbon steel with boron

Treatment: Tempered and quenched

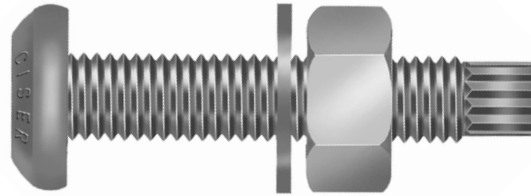

Dimensões / Dimensiones / Dimensions			
Dimensão nominal <i>Dimensión nominal / Nominal size</i>	5/8"	3/4"	
F.P.P. / H.P.P. / T.P.I.	11	10	
Cabeça <i>Cabeza Head (mm)</i>	Altura máx. / Max. height (mm)	10,20	12,25
	Ø Mínimo / Minimum (mm)	28,00	34,00
Comprimento de rosca <i>Longitud de rosca / Thread length (ref.)</i>	1.1/4"	1.3/8"	
Comprimento / Longitud / Length	Referência / Referencia / Reference		
1.3/4"	463 29 1,3G	513 29 0,9G	
2"	464 29 1,3G	514 29 0,9G	
2.1/4"		515 29 0,9G	
2.1/2"		516 29 0,8G	

Componentes do conjunto:

- Parafuso A325 TC
- Porca sextavada A563 DH / A194 2H (Linha 684 / 683)
- Arruela lisa F-436 (Linha 809)

Componentes del conjunto:

- Tornillo A325 TC
- Tuerca hexagonal A563 DH / A194 2H (Línea 684/683)
- Arandela plana F-436 (Línea 809)

Assembly components:

- A325 TC bolt
- A563 DH / A194 2H hex nut (Line 684 / 683)
- F-436 plain washer (Line 809)

Acabamento: **29 Geomet**
Acabado:
Finish:

Embalagem padrão em cento - G= Granel
Embalaje padrón en ciento - G= Granel
Standard packaging in hundred - G= Bulk

PARAFUSO SEXTAVADO ASTM A325 - TIPO 1

Tornillo hexagonal ASTM A325 - Tipo 1

ASTM A325 hex bolt - Type 1

PA SX PE A325UNC: **175**

Dimensões: ASME B 18.2.6 Chave pesada para estruturas

Rosca: ASME B 11 - 2A

Material: Aço médio carbono ao boro

Tratamento: Temperado e revenido

Dimensiones: ASME B 18.2.6 Llave pesada para estructuras

Rosca: ASME B 11 - 2A

Material: Acero medio carbono al boro

Tratamiento: Templado y revenido

Dimensions: ASME B 18.2.6 Heavy wrench for structures

Thread: ASME B 11 - 2A

Material: Medium carbon steel with boron

Treatment: Tempered and quenched

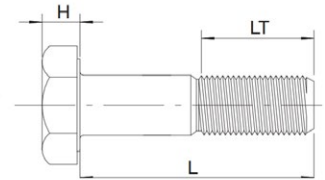

Dimensões / Dimensiones / Dimensions								
Dimensão nominal Dimensión nominal / Nominal size	1/2"		5/8"		3/4"		7/8"	
F.P.P. / H.P.P. / T.P.I.	13		11		10		9	
F Chave / Entre caras / Across flat	7/8"		1.1/16"		1.1/4"		1.7/16"	
Cabeça (H) Cabeza Head (mm)	Altura mín. / Min. height (mm)		9,60		11,56		13,48	
	Altura máx. / Max. height (mm)		10,24		12,27		14,30	
LT Comprimento de rosca Longitud de rosca / Thread length (ref.)	Inteira Entera / Full	1"	Inteira Entera / Full	1.1/4"	1.3/8"	Inteira Entera / Full	1.1/2"	
L Comprimento / Longitud / Length	Referência / Referencia / Reference							
1"	360	20 4						
1.1/4"	361	01 04 4 20						
1.1/2"	362	01 04 3 20	462	01 2 04 0,5 20 2				
1.3/4"	363	01 04 3 20	463	01 2 04 0,5 20 2	513	01 1,25 04 0,5 20 1,25		
2"	364	01 04 3 20	464	01 1,5 04 0,5 20 1,5	514	01 04 1 20	564	01 04 0,75 20
2.1/4"	365	01 04 2 20	465	01 04 1,5 20	515	01 1 04 0,5 20 1	565	01 04 0,75 20
2.1/2"	366	01 04 2 20	466	01 04 1,5 20	516	01 04 1 20	566	01 04 0,5 20
2.3/4"	367	01 04 2 20	467	01 1 04 0,5 20 1	517	01 04 0,75 20	567	01 20 0,5
3"	368	01 3 04 3 20 2	468	01 04 1,25 20	518	01 04 0,75 20	568	01 20 0,5



Acabamento: **01 Zincado Branco** **04 Enegrécido de Têmpera** **20 Zincado a Fogo**
 Acabado: **Cincado Blanco** **Templado Negro** **Galvanizado em quente**
 Finish: **Zinc Plated** **Black Oxide** **Hot dip Galvanized**

Embalagem padrão em cento
 Embalaje padrón en ciento
 Standard packaging in hundred

PARAFUSO SEXTAVADO ASTM A325 - TIPO 1

Tornillo hexagonal ASTM A325 - Tipo 1

ASTM A325 hex bolt - Type 1

PA SX PE A325

Dimensões: ASME B 18.2.6 Chave pesada para estruturas

Rosca: ASME B 11 - 2A

Material: Aço médio carbono ao boro

Tratamento: Temperado e revenido

Dimensiones: ASME B 18.2.6 Llave pesada para estructuras

Rosca: ASME B 11 - 2A

Material: Acero medio carbono al boro

Tratamiento: Templado y revenido

Dimensions: ASME B 18.2.6 Heavy wrench for structures

Thread: ASME B 11 - 2A

Material: Medium carbon steel with boron

Treatment: Tempered and quenched

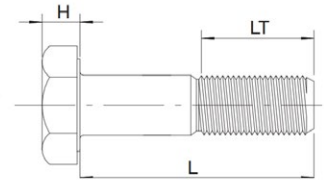
**Dimensões / Dimensiones / Dimensions**

Dimensão nominal Dimensión nominal / Nominal size	1/2"	5/8"	3/4"	7/8"	
F.P.P. / H.P.P. / T.P.I.	13	11	10	9	
F Chave / Entre caras / Across flat	7/8"	1.1/16"	1.1/4"	1.7/16"	
Cabeça (H) Cabeza Head (mm)	Altura mín. / Min. height (mm)	7,67	9,60	11,56	13,48
	Altura máx. / Max. height (mm)	8,20	10,24	12,27	14,30
LT Comprimento de rosca Longitud de rosca / Thread length (ref.)	1"	1.1/4"	1.3/8"	1.1/2"	
L Comprimento / Longitud / Length	Referência / Referencia / Reference				
3.1/4"	360 20 4				
3.3/4"	01 3 362 04 1 20 3				
4"	01 363 04 3 20	01 2 463 04 0,5 20 2	01 513 04 0,5 20		
4.1/4"	01 1 364 04 1 20 3	01 1,5 464 04 0,5 20 1,5	01 514 04 0,5 20	01 564 04 0,25 20	
4.1/2"	01 2 365 04 2 20 3	01 1 465 04 0,5 20 1	01 515 04 0,5 20	01 0,75 565 04 0,2 20 0,9	
4.3/4"	01 0,5 366 04 0,5 20 3	01 1 466 04 0,5 20 1	01 516 04 0,5 20	01 0,5 566 04 0,2 20 0,5	
5"	01 367 04 3 20	01 1 467 04 0,5 20 1	01 517 04 0,5 20	01 567 01 0,5 20	
5.1/2"	01 3 368 04 3 20 2	01 1 468 04 1 20 1,5	01 0,5 518 04 0,2 20 0,5	01 568 01 0,5 20	

Acabamento: **01 Zincado Branco**
Acabado: **Cincado Blanco**
Finish: **Zinc Plated**

04 Enegrecido de Têmpera
Templado Negro
Black Oxide

20 Zincado a Fogo
Galvanizado em quente
Hot dip Galvanized

29 Geomet

Embalagem padrão em cento
Embalaje padrón en ciento
Standard packaging in hundred

PARAFUSO SEXTAVADO ASTM A325 - TIPO 1

Tornillo hexagonal ASTM A325 - Tipo 1

ASTM A325 hex bolt - Type 1

PA SX PE A325UNC: **175**

Dimensões: ASME B 18.2.6 Chave pesada para estruturas

Rosca: ASME B 11 - 2A

Material: Aço médio carbono ao boro

Tratamento: Temperado e revenido

Dimensiones: ASME B 18.2.6 Llave pesada para estructuras

Rosca: ASME B 11 - 2A

Material: Acero medio carbono al boro

Tratamiento: Templado y revenido

Dimensions: ASME B 18.2.6 Heavy wrench for structures

Thread: ASME B 11 - 2A

Material: Medium carbon steel with boron

Treatment: Tempered and quenched

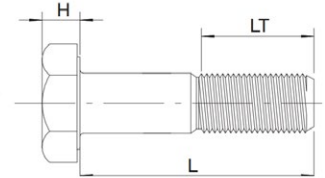

Dimensões / Dimensiones / Dimensions			
Dimensão nominal Dimensión nominal / Nominal size	1"	1.1/4"	1.1/2"
F.P.P. / H.P.P. / T.P.I.	8	7	6
F Chave / Entre caras / Across flat	1.5/8"	2"	2.3/8"
Cabeça (H) Cabeza Head (mm)	Altura mín. / Min. height (mm)	15,01	19,03
	Altura máx. / Max. height (mm)	15,92	20,65
LT Comprimento de rosca Longitud de rosca / Thread length (ref.)	1.3/4"	2"	2.1/4"
L Comprimento / Longitud / Length	Referência / Referencia / Reference		
2"	614 04 0,5		
2.1/4"	615 01 20 0,5		
2.1/2"	616 01 04 0,5 20		
2.3/4"	617 01 04 0,5 20		
3"	618 01 04 0,25 20		
3.1/4"	619 01 04 0,25 20		
3.1/2"	620 01 04 0,25 20		
3.3/4"	621 01 04 0,25 20		
4"	622 01 04 0,25 20	722 04 20 0,2	772 20 0,15
4.1/4"	802 01 04 0,25 20		
4.1/2"	623 01 04 0,1 20 0,2		
4.3/4"	803 01 04 0,1 20 0,2		

Acabamento: **01 Zincado Branco** **04 Enegrecido de Têmpera** **20 Zincado a Fogo**
 Acabado: **Cincado Blanco** **Templado Negro** **Galvanizado em quente**
 Finish: **Zinc Plated** **Black Oxide** **Hot dip Galvanized**

Embalagem padrão em cento
 Embalaje padrón en ciento
 Standard packaging in hundred

PARAFUSO SEXTAVADO ASTM A325 - TIPO 1

Tornillo hexagonal ASTM A325 - Tipo 1

ASTM A325 hex bolt - Type 1

PA SX PE A325UNC: **175**

Dimensões: ASME B 18.2.6 Chave pesada para estruturas

Rosca: ASME B 11 - 2A

Material: Aço médio carbono ao boro

Tratamento: Temperado e revenido

Dimensiones: ASME B 18.2.6 Llave pesada para estructuras

Rosca: ASME B 11 - 2A

Material: Acero medio carbono al boro

Tratamiento: Templado y revenido

Dimensions: ASME B 18.2.6 Heavy wrench for structures

Thread: ASME B 11 - 2A

Material: Medium carbon steel with boron

Treatment: Tempered and quenched

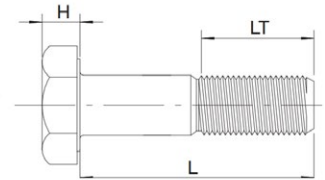
**Dimensões / Dimensiones / Dimensions**

Dimensão nominal Dimensión nominal / Nominal size	1"	1.1/4"	1.1/2"	
F.P.P. / H.P.P. / T.P.I.	8	7	6	
F Chave / Entre caras / Across flat	1.5/8"	2"	2.3/8"	
Cabeça (H) Cabeza Head (mm)	Altura mín. / Min. height (mm)	15,01	19,03	22,91
	Altura máx. / Max. height (mm)	15,92	20,65	24,74
LT Comprimento de rosca Longitud de rosca / Thread length (ref.)	1.3/4"	2"	2.1/4"	
L Comprimento / Longitud / Length	Referência / Referencia / Reference			
5"	624 01 0,25 04 0,1 20 0,3	724 04 0,1 20 0,15	774 04 0,15 20 0,1	
5.1/2"	625 01 0,25 04 0,1 20 0,3			
6"	626 01 04 0,25 20	726 04 0,2 20 0,15	776 20 0,1	
6.1/4"	842 01 04 0,25 20			
6.1/2"	627 01 0,25 04 0,25 20 0,3			
6.3/4"	843 01 04 0,3 20			
7"	628 01 04 0,2 20			

Acabamento: **01 Zincado Branco**
Acabado: **Cincado Blanco**
Finish: **Zinc Plated**

04 Enegrecido de Têmpera
Templado Negro
Black Oxide

20 Zincado a Fogo
Galvanizado em quente
Hot dip Galvanized

29 Geomet

Embalagem padrão em cento
Embalaje padrón en ciento
Standard packaging in hundred

PARAFUSO SEXTAVADO ASTM A307-A

Tornillo hexagonal ASTM A307-A

ASTM A307-A hex bolt

PA SX A307 G.AUNC: **142**UNC: **143****142** Rosca inteira / Rosca entera / Full thread**143** Rosca parcial / Rosca parcial / Partial thread

Dimensões: ASME B 18.2.1

Rosca: ASME B 11 - 2A

Material: Aço baixo carbono

Dimensiones: ASME B 18.2.1

Rosca: ASME B 11 - 2A

Material: Acero bajo carbono

Dimensions: ASME B 18.2.1

Thread: ASME B 11 - 2A

Material: Low carbon steel

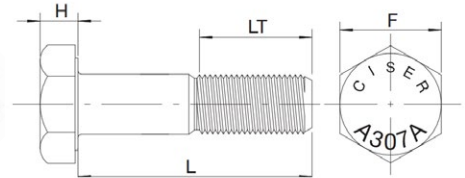

Dimensões / Dimensiones / Dimensions			
Dimensão nominal Dimensión nominal / Nominal size	3/8"	1/2"	5/8"
F.P.P. / H.P.P. / T.P.I.	16	13	11
F Chave / Entre caras / Across flat	9/16"	3/4"	15/16"
Cabeça (H) Cabeza Head (mm)	Altura mín. / Min. height (mm)	5,75	7,67
	Altura máx. / Max. height (mm)	6,15	8,20
LT Comprimento de rosca Longitud de rosca / Thread length (ref.)	1"	1.1/4"	1.1/2"
L Comprimento / Longitud / Length	Referência / Referencia / Reference		
1"	260 01 12 20	360 01 6	
1.1/4"	261 01 10 20	361 01 5 20 4	
1.1/2"	262 01 9	362 01 5 20 4	462 01 2.5 20 2
1.3/4"			463 20 2

Acabamento: **01 Zincado Branco** **20 Zincado a Fogo**
 Acabado: **Cincado Blanco** **Galvanizado em quente**
 Finish: **Zinc Plated** **Hot dip Galvanized**

Embalagem padrão em cento - G=Granel
 Embalaje padrón em ciento - G=Granel
 Standard packaging in hundred - G=Bulk

ARAFUSO SEXTAVADO ASTM A394-TO

Tornillo hexagonal ASTM A394-TO

ASTM A394-TO hex bolt

PA SX PE A394 TOUNC: **127**

Dimensões: ASME B 18.2.1

Rosca: ASME B 11 - 2A

Material: Aço baixo carbono

Forma o conjunto: POSX ASTM A563 G.A
(linha 686) e arruela narrow (linha 803)

Dimensiones: ASME B 18.2.1

Rosca: ASME B 11 - 2A

Material: Acero bajo carbono

Forman el conjunto: Tuerca hexagonal ASTM A563 G.A
(línea 686) y arandela narrow (línea 803)

Dimensions: ASME B 18.2.1

Thread: ASME B 11 - 2A

Material: Low carbon steel

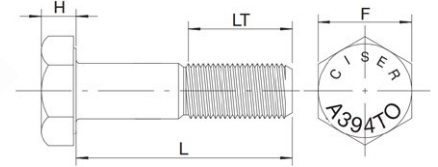
Form the set: ASTM A563 GA Hex nut
(686 line) and narrow washer(803 line)

Dimensões / Dimensiones / Dimensions			
Dimensão nominal Dimensión nominal / Nominal size	1/2"	5/8"	3/4"
F.P.P. / H.P.P. / T.P.I.	13	11	10
F Chave / Entre caras / Across flat	3/4"	15/16"	1.1/8"
Cabeça (H) Cabeza Head (mm)	Altura mín. / Min. height (mm)	7,67	9,60
	Altura máx. / Max. height (mm)	8,20	10,24
LT Comprimento de rosca Longitud de rosca / Thread length (ref.)	26,00	26,50	31,50
L Comprimento / Longitud / Length	Referência / Referencia / Reference		
1.1/4"	361 20 5		
1.1/2"	362 20 4	462 20 2,5	
1.3/4"	363 20 3	463 20 2	513 20 1,5
2"	364 20 3	464 20 2	514 20 1,5
2.1/4"	365 20 3	465 20 1,5	515 20 1
2.1/2"		466 20 2	516 20 1
2.3/4"		467 20 1,5	517 20 1

Acabamento: 20 Zincado a Fogo
Acabado: Galvanizado em quente
Finish: Hot dip Galvanized

Embalagem padrão em cento - G=Granel
 Embalaje padrón em ciento - G=Granel
 Standard packaging in hundred - G=Bulk

BARRA ROSCADA ASTM A193-B7

Varilla roscada ASTM A193-B7
 ASTM A193-B7 fully threaded rod
BA RO A193 B7

UNC: 851

Dimensões: ASME 16.5
 Rosca: UNC - UM ASME B 1.1 - 2A
 Material: Aço liga
 Tratamento: Temperado e revenido

Dimensiones: ASME 16.5
 Rosca: UNC - UN: ASME B 1.1 - 2A
 Material: Acero liga
 Tratamiento: Templado y revenido

Dimensions: ASME 16.5
 UNC - UN thread: ASME B 1.1 - 2A
 Material: Alloy steel
 Treatment: Tempered and quenched

Dimensões / Dimensiones / Dimensions

Dimensão nominal Dimensión nominal nominal size	F.P.P / H.P.P / T.P.I		Comprimento Longitud / Length	Referência Referencia Reference
	UNC	UN		UNC
3/8"	16		1m	215 04 10
1/2"	13			351 04 10
5/8"	11			451 04 5
3/4"	10			501 04 5
7/8"	9			551 04 5
1"	8			601 04 5
1.1/8"	7	8		676 04 2
1.1/4"	7	8		723 04 2
1.1/2"	6	8		778 04 2

Acabamento: **04 Enegrecido de Têmpera**
 Acabado: **Templado Negro**
 Finish: **Black Oxide**

Embalagem padrão: Peça
 Embalaje padrón: Pieza
 Standard packaging: Piece

PORCA SEXTAVADA ASTM A563 - G.A

Tuerca hexagonal ASTM A563 -G.A

ASTM A563 - G.A hex nut

PO SX A563 G.AUNC: **686**

Dimensões: ASME B 18.2.2

Rosca: ASME B 11 - 2B

Material: Aço baixo carbono

Dimensiones: ASME B 18.2.2

Rosca: ASME B 11 -2 B

Material: Acero bajo carbono

Dimensions: ASME B 18.2.2

Thread: ASME B 11 - 2B

Material: Low carbon steel

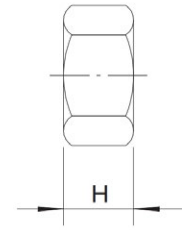
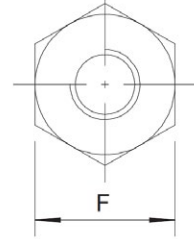
**Dimensões / Dimensiones / Dimensions**

Dimensão nominal Dimensión nominal Nominal size	F.P.P. H.P.P. T.P.I	F		H		Referência / Referencia / Reference
		Chave Entre caras / Across flat	Altura mín. Min. height	Altura máx. Max. height		
5/16"	18	1/2"	6,55	6,93	205 20 5	
3/8"	16	9/16"	8,13	8,55	255 01 5 256 20	
1/2"	13	3/4"	10,85	11,37	360 01 2 20 12	
5/8"	11	15/16"	13,59	14,20	462 01 1 20	
3/4"	10	1.1/8"	15,67	16,89	514 01 1 20	

Acabamento ZF: Porca com oversize

Acabado galvanizado en caliente: Tuerca con rosca oversize

Finishing hot dip galvanized: Hex nut with oversize thread

Acabamento: **01** Zincado Branco **20** Zincado a Fogo
 Acabado: Cincado Blanco Galvanizado em caliente
 Finish: Zinc Plated Hot Dip Galvanized

Embalagem padrão em cento
 Embalaje padrón em ciento
 Standard packaging in hundred

PORCA SEXTAVADA ASTM A563

Tuerca hexagonal ASTM A563

ASTM A563 hex nut

PO SX PE A563UNC: **681** A563 G.AUNC: **684** A563 G.DH

Dimensões: ASME B 18.2.2

Rosca UNC: ASME B 1.1 - 2B

Rosca BSW: BS 84 - Média

Material: Grau A - Aço baixo carbono

Grau DH - Aço médio carbono

temperado e revenido

Dimensiones: ASME B 18.2.2

Rosca UNC: ASME B 1.1 - 2B

Rosca BSW: BS 84 - Média

Material: Grado A - Acero bajo carbono

Grado DH - Acero medio carbono templado

y revenido

Dimensions: ASME B 18.2.2

UNC thread: ASME B 1.1 - 2B

BSW thread: BS 84 - Medium

Material: Grade A: Low carbon steel

Grade DH: Medium carbon steel tempered

and quenched

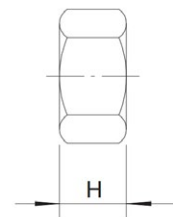
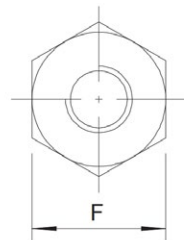

Chave pesada
Entre caras pesadas
Heavy hex

Dimensões / Dimensiones / Dimensions

Dimensão nominal Dimensión nominal Nominal size	F.P.P. H.P.P. T.P.I	F	H		Referência / Referencia / Reference	
		Chave Entre caras / Across flat	Altura mín. Min. height	Altura máx. Max. height	Grau A Grado A / Grade A	Grau DH Grado DH / Grade DH
5/16"	18	9/16"	7,11	7,98	206 01 5	
3/8"	16	11/16"	8,66	9,58	258 00 01 5	
7/16"	14	3/4"	10,24	11,20	310 00 01 2	
1/2"	13	7/8"	11,78	12,80	361 00 01 2	361 01 20 6
5/8"	11	1.1/16"	14,91	16,03	465 00 01 1	465 01 04 20 1 4
3/4"	10	1.1/4"	18,03	19,25	517 00 01 1	517 01 04 20 2.5
1"	8	1.5/8"	24,28	25,70	626 01 0.5	626 01 0.5
1.1/8"	7	1.13/16"	27,41	28,93	676 00 0.2	676 00 0.2

Acabamento: **00 Polido**
Acabado: Sin Recubrimiento
Finish: Plain

01 Zincado Branco
Cincado Blanco
Zinc Plated

04 Enegrecido de Têmpera
Templado Negro
Black Oxide

20 Zincado a Fogo
Galvanizado em caliente
Hot dip Galvanized

Embalagem padrão em cento - G=Granel
Embalaje padrón em ciento - G=Granel
Standard packaging in hundred - G=Bulk

PORCA SEXTAVADA ASTM A194 2H

Tuerca hexagonal ASTM A194 2 H

ASTM A194 2 H hex nut

PO SX PE A194 2H

LINHA / LÍNEA / LINE

UNC: **683**
A194 G.2H

Dimensões: ASME B 18.2.2

Rosca UNC/UN: ASME B 1.1 - 2B

Material: Aço médio carbono

Tratamento: Temperado e revenido

Dimensiones: ASME B 18.2.2

Rosca UNC/UN: ASME B 1.1 - 2B

Material: Acero medio carbono

Tratamiento: Templado y revenido

Dimensions: ASME B 18.2.2

UNC/UN thread: ASME B 1.1 - 2B

Material: Medium carbon steel

Treatment: Tempered and quenched

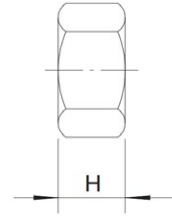
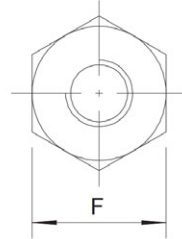

Chave pesada
Entre caras pesadas
Heavy hex

Dimensões / Dimensiones / Dimensions

Dimensão nominal Dimensión nominal Nominal size	F.P.P. / H.P.P. / T.P.I	F	H		Referência / Referencia / Reference
	UNC	Chave Entre caras / Across flat	Altura mín. Min. height	Altura máx. Max. height	UNC
					Grau 2H / Grado 2H / Grade 2H
1/2"	13	7/8"	11,78	12,80	361 01 04 2 20
5/8"	11	1.1/16"	14,91	16,03	465 01 4 04 4 20 1
3/4"	10	1.1/4"	18,03	19,25	517 01 2,5 04 2,5 20 0,5
7/8"	9	1.7/16"	21,16	22,48	569 01 04 1,5 20
1"	8	1.5/8"	24,29	25,70	626 01 1 04 0,5 20 0,5
1.1/8"	7	1.13/16"	27,41	28,93	676 01 0,75 04 0,2 20 0,75
1.1/4"	7	2"	30,15	31,78	723 01 0,5 04 0,2 20 0,55
1.1/2"	6	2.3/8"	36,40	38,23	778 01 0,3 04 0,1 20 0,2
1.3/4"	5	2.3/4"	42,65	44,68	780 04 0,1 20 0,25
2"	4,5	3.1/8"	48,90	51,13	782 04 0,1

Acabamento ZF: Porca com oversize

Acabado galvanizado en caliente: Tuerca con rosca oversize

Finishing hot dip galvanized: Hex nut with oversize thread

Acabamento: **01** Zincado Branco
Acabado: Cincado Blanco
Finish: Zinc Plated

04 Enegrecido de Têmpera
Templado Negro
Black Oxide

20 Zincado a Fogo
Galvanizado em caliente
Hot Dip Galvanized

Embalagem padrão em cento
Embalaje padrón em ciento
Standard packaging in hundred

ARRUELA LISA ASTM F-436

Arandela plana ASTM F-436

ASTM F-436 plain washer

AR LI ASTM F-436

Dimensões: ASTM F-436

Material: Aço médio carbono

Tratamento: Temperado e revenido

Dimensiones: ASTM F-436

Material: Acero medio carbono

Tratamiento: Templado y revenido

Dimensions: ASTM F-436

Material: Medium carbon steel

Treatment: Tempered and quenched



Dimensões / Dimensiones / Dimensions

Dimensão nominal Dimensión nominal Nominal size	ø A		ø B		C		Referência / Referencia / Reference
	Interno mín. Interior mín. Min. Inside (mm)	Interno máx. Interior máx. Max. Inside (mm)	Externo mín. Externo mín. Min. Outside (mm)	Externo máx. Externo máx. Max. outside (mm)	Espessura mín. Espesor mín. Min. thickness (mm)	Espessura máx. Espesor máx. Max. thickness (mm)	
1/2"	13,49	14,30	26,19	27,81	2,46	4,50	01 351 04 12 20
5/8"	17,48	18,29	32,54	34,16	3,10	4,50	01 8 451 04 5 20 8
3/4"	20,65	21,46	36,47	38,10	3,10	4,50	01 501 04 5 20
7/8"	23,83	24,64	43,64	45,26	3,45	4,50	01 4,5 551 04 5 20 5
1"	27,00	28,60	49,20	52,40	3,45	4,50	01 3 601 04 5 20 5
1.1/4"	34,93	36,53	61,90	65,10	3,45	4,50	01 2 701 04 3,5 20 2
1.1/2"	41,28	42,88	74,60	77,80	3,45	4,50	01 1,5 751 04 2,5 20 2,5

Acabamento: 01 Zincado Branco 04 Enegrecido de Têmpera 20 Zincado a Fogo
 Acabado: Cincado Blanco Templado Negro Galvanizado em quente
 Finish: Zinc Plated Black Oxide Hot Dip Galvanized

Embalagem padrão em cento
 Embalaje padrón em ciento
 Standard packaging in hundred

CONJUNTO PARAFUSO DOBRADO PARA ANDAIMES*Conjunto tornillo doblado para andamios**Scaffolding bent bolt set***CJ PA EL DB**

Dimensões: Padrão CISER

Rosca BSW: BS 84 - Média

Material: Aço baixo carbono

Fornecido para componentes desmontados.

*Dimensiones: Padrón CISER**Rosca BSW: BS 84 - Media**Material: Acero bajo carbono**No es suministrado ensamblado**Dimensions: CISER standard**BSW thread: BS 84 - Medium**Material: Low carbon steel**Supplied with disassembled components.*

Cabeça Elíptica
Cabeza elíptica
Elliptic head

Dimensões / Dimensiones / Dimensions

Produto Producto Product	Dimensão nominal Dimensión nominal Nominal size	F.P.P. H.P.P. T.P.I.	Comprimento Longitud Length	Comprimento mín. da rosca Longitud mín. de la rosca Minimum thread length	Chave Entre caras Across flat	Altura Mín. Min. height	Altura Máx. Max. height	Elipse ref. Ref. ellipse	Espessura Espesor Thickness (ref.)	Ø Externo Ø Exterior Ø Outside (ref.)	Referência Referencia Reference
Parafuso Tornillo / Bolt	1/2"	12	4.1/2" 5	50,80				17,5x23,0			
Porca Tuerca / Nut	1/2"	12			7/8"	11,78	12,80				373 02 0,5
Arruela Arandela / Washer	1/2"								3,00	32,00	

ARRUELA LISA PESADA*Arandela plana pesada**Heavy plain washer***AR LI PE****828**

Dimensões: Padrão CISER

Material: Aço baixo carbono

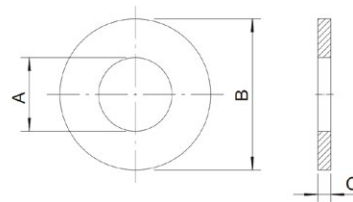
*Dimensiones: Padrón CISER**Material: Acero bajo carbono**Dimensions: CISER standard**Material: Low carbon steel***Dimensões / Dimensiones / Dimensions**

Dimensão nominal Dimensión nominal Nominal size	Ø A Interno ref. (mm) Interior ref. / Ref. inside	Ø B Externo ref. (mm) Exterior ref. / Ref. outside	C Espessura ref. Espesor ref. / Ref. thickness	Referência / Referencia / Reference
1/2"	13,50	32,00	3,00	351 02 5
5/8"	16,00	38,00	3,00	451 02 5

Acabamento: 02 Bicromatizado
Acabado: Cincado Amarillo
Finish: Yellow Zinc

Embalagem padrão em cento - G=Granel
Embalaje padrón em ciento - G=Granel
Standard packaging in hundred - G=Bulk

CHUMBADOR PARABOLT PBC

Anclaje metálico - modelo PBC

Wedge Anchor - PBC model

PBC PARABOLTUNC: **246**

Dimensões: Padrão CISER

Chumbador passante rosca dexterna

Rosca: ASME B1.1 - 2A

Material: Aço baixo carbono

Fornecido com componentes montados.

Dimensiones: Padrón CISER

Anclaje pasante rosca exterior

Rosca: ASME B1.1 - 2A

Material: Acero bajo carbono

Dimensions: CISER standard

Through bolt

Thread: ASME B1.1 - 2A

Material: Low carbon steel



Dimensões / Dimensiones / Dimensions

Referência Referencia Reference	Dimensão nominal Dimensión nominal Nominal size	F.P.P. H.P.P. T.P.I.	Ø Furo Ø Agujero Ø Hole	Comprimento total Longitud total Total length	Comprimento mín. da rosca Longitud mín. de la rosca Minimum thread length	Espessura máxima a ser fixada Espesor máximo de fijación Maximum fixture thickness (mm)	Referência Referencia Reference
PBC14134	1/4"	20	1/4"	1.3/4"	18	6,40	163 01 100
PBC14214				2.1/4"	31	19,00	165 01 100
PBC14314				3.1/4"	56	44,40	169 01 100
PBC56200	5/16"	18	5/16"	2"	21	6,40	214 01 50
PBC56314				3.1/4"	53	33,30	219 01 50
PBC56414				4.1/4"	78	60,40	805 01 50
PBC38214	3/8"	16	3/8"	2.1/4"	25	6,40	265 01 100
PBC38234				2.3/4"	38	19,00	267 01 100
PBC38300				3"	44	25,40	268 01 100
PBC38312				3.1/2"	57	36,50	270 01 100
PBC38334				3.3/4"	63	44,40	271 01 50
PBC38500				5"	95	76,20	274 01 50
PBC12234	1/2"	13	1/2"	2.3/4"	30	6,40	367 01 50
PBC12312				3.1/2"	49	33,30	370 01 50
PBC12334				3.3/4"	56	36,50	371 01 50
PBC12400				4"	62	38,10	372 01 50
PBC12414				4.1/4"	68	44,40	806 01 50
PBC12412				4.1/2"	75	50,00	373 01 50
PBC12500				5"	88	60,40	374 01 30

Acabamento: **01 Zincado Branco**
 Acabado: **Cincado Blanco**
 Finish: **Zinc Plated**

Embalagem padrão: **Peça**
 Embalaje padrón: **Pieza**
 Standard packaging: **Piece**

CHUMBADOR PARABOLT PBC

Anclaje metálico - modelo PBC

Wedge Anchor - PBC model

PBC PARABOLTUNC: **246**

Dimensões: Padrão CISER

Chumbador passante rosca dexterna

Rosca: ASME B1.1 - 2A

Material: Aço baixo carbono

Fornecido com componentes montados.

Dimensiones: Padrón CISER

Anclaje pasante rosca exterior

Rosca: ASME B1.1 - 2A

Material: Acero bajo carbono

Dimensions: CISER standard

Through bolt

Thread: ASME B1.1 - 2A

Material: Low carbon steel



Dimensões / Dimensiones / Dimensions

Referência Referencia Reference	Dimensão nominal Dimensión nominal Nominal size	F.P.P. H.P.P. T.P.I.	Ø Furo Ø Agujero Ø Hole	Comprimento total Longitud total Total length	Comprimento mín. da rosca Longitud mín. de la rosca Minimum thread length	Espessura máxima a ser fixada Espesor máximo de fijación Maximum fixture thickness (mm)	Referência Referencia Reference
PBC12514	1/2"	13	1/2"	5.1/4"	94	66,00	807 01 30
PBC12512				5.1/2"	100	76,20	375 01 30
PBC12700				7"	138	114,30	378 01 30
PBC58312	5/8"	11	5/8"	3.1/2"	43	12,70	470 01 25
PBC58412				4.1/2"	69	36,50	473 01 25
PBC58500				5"	82	50,60	474 01 25
PBC58600				6"	107	76,20	476 01 20
PBC58700				7"	132	101,60	478 01 20
PBC58800				8"	158	125,00	480 01 20
PBC34414	3/4"	10	3/4"	4.1/4"	52	6,40	808 01 20
PBC34434				4.3/4"	65	19,00	810 01 20
PBC34512				5.1/2"	84	44,40	525 01 20
PBC34614				6.1/4"	103	57,00	809 01 20
PBC34700				7"	122	70,00	528 01 20
PBC34812				8.1/2"	160	120,60	531 01 20
PBC34100	10"	199	156,00	534 01 20			
PBC78600	7/8"	9	7/8"	6"	74	41,00	576 01 20
PBC10600	1"	8	1"	6"	68	22,00	626 01 10
PBC10120				12"	95	175,00	638 01 10

Acabamento: **01 Zincado Branco**
 Acabado: **Cincado Blanco**
 Finish: **Zinc Plated**

Embalagem padrão: Peça
 Embalaje padrón: Pieza
 Standard packaging: Piece

CHUMBADOR CBC - COM PARAFUSO

Anclaje metálico con tornillo - modelo CBC

Sleeve anchor hex bolt - CBC model

CBC C / PARAFUSO

Dimensões: Padrão CISER

Rosca: ASME B1.1 - 2A

Material: Aço baixo carbono

Componentes: Parafuso, arruela, cone com rosca e jaqueta.

Prolongador é opcional de acordo com o comprimento.

Fornecidos com os componentes montados.

*Dimensiones: Padrón CISER**Rosca: ASME B 1.1 - 2A**Material: Acero bajo carbono**Componentes: Tornillo, arandela, cono con rosca y camisa.**El casquillo distanciador es opcional de acuerdo con la longitud.**Suministrado ensamblado.**Dimensions: CISER standard**Thread: ASME B 1.1 - 2A**Material: Low carbon steel**Components: Hex bolt, washer, conical nut and sleeve.**The distance sleeve is optional in accordance with the length.**Supplied assembled.*

Dimensões / Dimensiones / Dimensions

Referência Referencia Reference	Dimensão nominal Dimensión nominal Nominal size	F.P.P. H.P.P. T.P.I.	Ø Furo Ø Agujero Ø Hole	Comprimento jaqueta Longitud de la camisa Sleeve length (mm)	Comprimento prolongador Longitud del casquillo Distance sleeve length (mm)	Comprimento parafuso Longitud del tornillo Bolt length	Referência Referencia Reference
14200	1/2"	20	3/8"	35	—	2"	164 01 100
14300					25	3"	168 01 100
56214	5/16"	18	1/2"	38	—	2.1/4"	215 01 50
56314					28	3.1/4"	219 01 50
38212	3/8"	16	9/16"	40	—	2.1/2"	266 01 50
38312					30	3.1/2"	270 01 50
12300	1/2"	13	3/4"	50	—	3"	368 01 50
12412					40	4.1/2"	373 01 25
58500	5/8"	11	7/8"	60	50	5"	474 01 20
34412	3/4"		1"	80	70	4.1/2"	527 01 20

Acabamento: **01 Zincado Branco**
 Acabado: **Cincado Blanco**
 Finish: **Zinc Plated**

Embalagem padrão: Peça
 Embalaje padrón: Pieza
 Standard packaging: Piece

CHUMBADOR CBC - COM PRISIONEIRO

Anclaje metálico con espárrago - modelo CBC
Sleeve anchor with projecting bolt - CBC model
CBC C/ PRISIONEIRO

UNC: 248

Dimensões: Padrão CISER
Rosca: ASME B1.1 - 2A
Material: Aço baixo carbono
Componentes: Prisioneiro, porca, arruela
lisa, cone com rosca e jaqueta.
Prolongador é opcional de acordo com o
comprimento.
Fornecidos com os componentes montados.

*Dimensiones: Padrón CISER
Rosca: ASME B 1.1 - 2A
Material: Acero bajo carbono
Componentes: Espárrago, tuerca, arandela,
cono con rosca y camisa.
El casquillo distanciador es opcional de
acuerdo con la longitud.
Suministrado ensamblado.*

*Dimensions: CISER standard
Thread: ASME B 1.1 - 2A
Material: Low carbon steel
Components: Projecting bolt, hex nut, washer,
conical nut and sleeve.
The distance sleeve is optional in accordance
with the length.
Supplied assembled.*

**Dimensões / Dimensiones / Dimensions**

Referência Referencia Reference	Dimensão nominal Dimensión nominal Nominal size	F.P.P. H.P.P. T.P.I.	Ø Furo Ø Agujero Ø Hole	Comprimento jaqueta Longitud de la camisa Sleeve length (mm)	Comprimento prolongador Longitud del casquillo Distance sleeve length (mm)	Comprimento prisioneiro ref. Longitud del espárrago ref. Ref. projecting bolt length (mm)	Referência Referencia Reference
14065	1/4"	20	3/8"	35	—	65	167 01 100
14090					25	90	172 01 100
56075	5/16"	18	1/2"	38	—	75	219 01 50
56100					28	100	224 01 50
38080	3/8"	16	9/16"	40	—	80	270 01 50
38110					30	110	276 01 50
12095	1/2"	13	3/4"	50	—	95	373 01 50
58165	5/8"	11	7/8"	60	50	165	477 02 20

Acabamento: **01 Zincado Branco** **02 Bicromatizado**
Acabado: **Cincado Blanco** **Cincado Amarillo**
Finish: **Zinc Plated** **Yellow Zinc**

Embalagem padrão: Peça
Embalaje padrón: Pieza
Standard packaging: Piece

CHUMBADOR CBC JAQUETA E CONE

Conjunto camisa y cono - modelo CBC
Sleeve and conical nut set - CBC model

Dimensões: Padrão CISER
Rosca: ASME B1.1 - 2A
Material: Aço baixo carbono

Dimensiones: Padrón CISER
Rosca: ASME B 1.1 - 2A
Material: Acero bajo carbono

Dimensions: CISER standard
Thread: ASME B 1.1 - 2A
Material: Low carbon steel

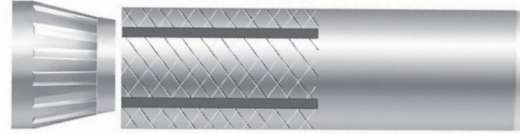

Dimensões / Dimensiones / Dimensions

Referência Referencia Reference	Dimensão nominal Dimensión nominal Nominal size	F.P.P. H.P.P. T.P.I.	Ø Furo Ø Agujero Ø Hole	Comprimento ref. Longitud ref. Ref. length (mm)	Referência Referencia Reference
14	1/4"	20	3/8"	35	151 01 100
56	5/16"	18	1/2"	38	201 01 100
38	3/8"	16	9/16"	40	251 01 100
12	1/2"	13	3/4"	5	351 01 50
58	5/8"	11	7/8"	60	451 01 50
34	3/4"	10	1"	80	501 01 20

Acabamento: **01 Zincado Branco**
Acabado: **Cincado Blanco**
Finish: **Zinc Plated**

Embalagem padrão: Peça
Embalaje padrón: Pieza
Standard packaging: Piece

PROLONGADOR*Casquillo distanciador - modelo CBC**Distance sleeve - CBC model*

Dimensões: Padrão Ciser

Material: Aço baixo carbono

*Dimensiones: Padrón Ciser**Material: Acero bajo carbono**Dimensions: Ciser standard**Material: Low carbon steel*

Dimensões / Dimensiones / Dimensions

Referência <i>Referencia / Reference</i>	Dimensão nominal <i>Dimensión nominal Nominal size</i>	Ø Furo <i>Ø Agujero Ø Hole</i>	Comprimento ref. <i>Longitud ref. Ref. length (mm)</i>	Referência <i>Referencia / Reference</i>
14	1/4"	3/8"	25	151 01 100
56	5/16"	1/2"	28	201 01 100
38	3/8"	9/16"	30	251 01 100
12	1/2"	3/4"	40	351 01 50
58	5/8"	7/8"	50	451 01 50

Acabamento: **01 Zincado Branco**
 Acabado: **Cincado Blanco**
 Finish: **Zinc Plated**

Embalagem padrão: Peça
 Embalaje padrón: Pieza
 Standard packaging: Piece

1B012

PARAFUSO CONCRET BOLT ANCORAGEM POR TORQUE

Tornillo para hormigón

Concret screw anchor

Dimensões: Padrão CISER

Tratamento: Cementado, temperado e revenido

A medida é gravada na cabeça do chumbador.

Recomendado para o uso em concreto com resistência até 30 MPa.

Dimensiones: Padrón CISER

Tratamiento: Cementado, templado y revenido

La medida es grabada en la cabeza del perno.

Recomendado para el uso en concreto con resistencia hasta 30 MPa.

Dimensions: CISER standard

Treatment: Case-hardened, tempered and quenched

The size is marked on the anchor's head.

Recommended for use in concrete with resistance up to 30 MPa.

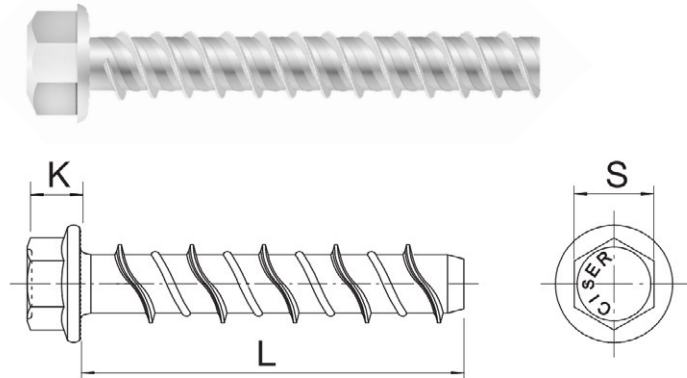

Dimensões / Dimensiones / Dimensions					
Dimensão nominal Dimensión nominal Nominal size	Ø Furo Ø Agujero / Ø Hole (mm)	S	K	L	Referência Referencia / Reference
		Chave ref. Entre caras ref. / Ref. Across flat (mm)	Altura máx. da cabeça Altura max. de la cabeza / Max. head height (mm)	Comprimento ref. Longitud ref. / Ref. length (mm)	
M6	6	11	5	50	226 01 0,5
				55	366 01 0,5
M8	8	13	8,20	75	371 01 0,5
				75	471 01 0,5
M10	10	15	10,20	100	476 01 0,5
				150	482 01 0,2
				75	571 01 0,5
M12	12	19	12,20	100	576 01 0,2

Acabamento: **01 Zincado Branco**
Acabado: **Cincado Blanco**
Finish: **Zinc Plated**

Embalagem padrão em cento
Embalaje padrón em ciento
Standard packaging in hundred

STEEL FRAME | PARAFUSO CABEÇA FLANGEADA*Tornillo cabeza lenteja**Wafer head screw***PA FL PH AG****215** Cabeça normal / *Cabeza normal / Normal head***(a)222** Cabeça baixa / *Cabeza baja / Low head*

Dimensões: Padrão CISER

Rosca inteira - Auto perfurante com duas entradas Fenda Phillips N° 2

Material: Aço baixo carbono

Tratamento: Cementado, temperado e revenido

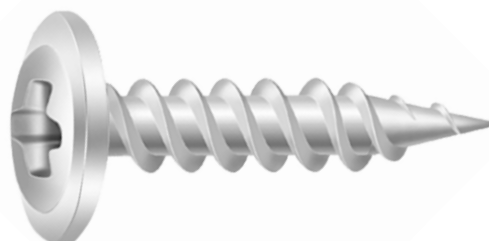
*Dimensiones: Padrón CISER**Rosca entera - Auto perforante con dos**entradas Ranura Phillips N° 2**Material: Acero bajo carbono**Tratamiento: Cementado, templado y revenido**Dimensions: CISER standard**Full thread - Twinfast thread**Phillips drive N° 2**Material: Low carbon steel**Treatment: Case-hardened, quenched and**tempered***Ponta agulha**
Punta aguja
*Sharp point***Dimensões / Dimensiones / Dimensions**

Dimensão nominal <i>Dimensión nominal / Nominal size</i>	Comprimento <i>Longitud / Length</i>	Ø Cabeça <i>Ø Cabeza / Ø Head</i>	Altura máxima <i>Maximum height</i>	Referência <i>Referencia / Reference</i>
4,2(N°8)	13(1/2")	10,80	2,70	563 01 5
		9,30	1,60	563 03 5
	16(5/8")	10,80	2,70	566 01 5
	19(3/4")			568 01 5
	25(1")			571 01 5

Acabamento: **01 Zincado Branco** **03 Zincado Preto**
 Acabado: *Cincado Blanco* *Cincado Negro*
 Finish: *Zinc Plated* *Black Zinc*

Embalagem padrão em cento
 Embalaje padrón em ciento
 Standard packaging in hundred

STEEL FRAME | PARAFUSO CABEÇA FLANGEADA

Tornillo cabeza lenteja

Wafer head screw

PA FL PH AA PB**217** Cabeça normal / Cabeza normal / Normal head**(a)223** Cabeça baixa / Cabeza baja / Low head

Dimensões: Padrão CISER

Rosca inteira - Auto atarraxante (DIN 7970 / ISO 1478) Fenda Phillips N° 2

Material: Aço baixo carbono

Tratamento: Cementado, temperado e revenido

Dimensiones: Padrón CISER

Rosca entera - Auto atarraxadora (DIN 7970 / ISO 1478) Ranura Phillips N° 2

Material: Acero bajo carbono

Tratamiento: Cementado, templado y revenido

Dimensions: CISER standard

Full thread - Self tapping (DIN 7970 / ISO 1478)

Phillips drive N° 2

Material: Low carbon steel

Treatment: Case-hardened, quenched and tempered

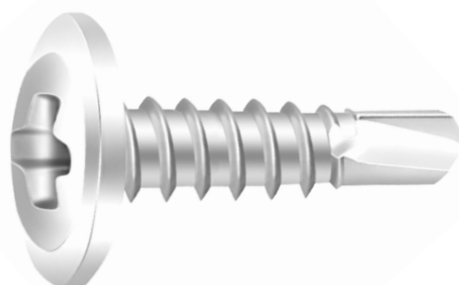
Ponta broca
 Punta broca
 Self-drilling point
Dimensões / Dimensiones / Dimensions

Dimensão nominal Dimensión nominal / Nominal size	Comprimento Longitud / Length	Ø Cabeça Ø Cabeza / Ø Head	Altura máxima Maximum height	Referência Referencia / Reference
4,2(N°8)	13(1/2")	10,80	2,70	563 01 5
		9,30	1,60	563 01 5
	16(5/8")	10,80	2,70	566 01 5
	19(3/4")			568 01 5
	25(1")			571 01 5
	32(1.1/4")			573 01 5
4,8(N°10)	19(3/4")	10,80	2,70	668 01 5
				668 25 5

Acabamento: **01 Zincado Branco** **25 Organo Metálico**
 Acabado: **Cincado Blanco** **Organo metálico**
 Finish: **Zinc Plated** **Zinc Flake Coating**

Embalagem padrão em cento
 Embalaje padrón em ciento
 Standard packaging in hundred

STEEL FRAME | PARAFUSO CABEÇA SEXTAVADA FLANGEADA

Tornillo cabeza hexagonal

Hex washer head screw

PA SX FL AA PB

220

Dimensões: Padrão CISER

Rosca inteira - Auto atarraxante (DIN 7970 / ISO 1478)

Material: Aço baixo carbono

Tratamento: Cementado, temperado e revenido

Dimensiones: Padrón CISER

Rosca entera - Auto aterrajadora (DIN 7970 / ISO 1478)

Material: Acero bajo carbono

Tratamiento: Cementado, templado y revenido

Dimensions: CISER standard

Full thread - Self tapping (DIN 7970 / ISO 1478)

Material: Low carbon steel

Treatment: Case-hardened, quenched and tempered

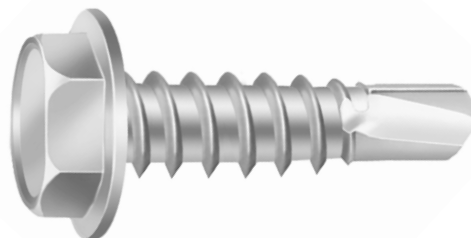

Ponta broca
Punta broca
Self-drilling point

Dimensões / Dimensiones / Dimensions

Dimensão nominal Dimensión nominal / Nominal size	Comprimento Longitud / Length	Chave Entre caras / Acroos flat	Ø Flange Ø Reborde / Ø Flange (máx.)	Referência Referencia / Reference
4,2(N°8)	13(1/2")	1/4"	8,85	563 01 10
	16(5/8")			563 25 10
	19(3/4")			566 01 10
4,8(N10)	19(3/4")	5/16"	10,50	568 01 10
				668 01 10
				668 25 10

Acabamento: **01 Zincado Branco** **25 Organo Metálico**
Acabado: **Cincado Blanco** **Organo metálico**
Finish: **Zinc Plated** **Zinc Flake Coating**

Embalagem padrão em cento
Embalaje padrón em ciento
Standard packaging in hundred

STEEL FRAME | PARAFUSO CABEÇA FLANGEADA DENTADA*Tornillo cabeza lenteja dentada**Serrated wafer head screw***PA FL DE PH AA PB****328**

Dimensões: Padrão CISER

Rosca inteira - Auto atarraxante (DIN 7970 / ISO 1478)

Fenda Phillips N° 2

Material: Aço baixo carbono

Tratamento: Cementado, temperado e revenido

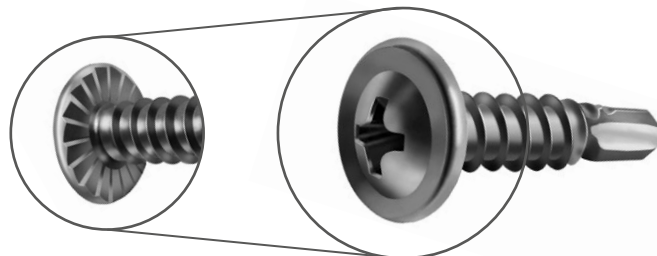
*Dimensiones: Padrón CISER**Rosca entera - Auto aterrajadora (DIN 7970 / ISO 1478)**Ranura Phillips N° 2**Material: Acero bajo carbono**Tratamiento: Cementado, templado y revenido**Dimensions: CISER standard**Full thread - Self tapping (DIN 7970 / ISO 1478)**Phillips drive N° 2**Material: Low carbon steel**Treatment: Case-hardened, quenched and tempered*
Ponta broca
Punta broca
Self-drilling point

Dimensões / Dimensiones / Dimensions

Dimensão nominal <i>Dimensión nominal / Nominal size</i>	Comprimento <i>Longitud / Length</i>	Ø Cabeça <i>Ø Cabeza / Ø Head</i>	Altura máxima <i>Maximum height</i>	Referência <i>Referencia / Reference</i>
4,2(N°8)	13(1/2")	10,80	2,70	563 01 5
				563 55 5
	16(5/8")			563 56 5
				566 01 5
				566 55 5
				566 56 5
19(3/4")	568 01 5			
25(1")	571 01 5			
32(1.1/4")	573 01 5			
4,8(N°10)	19(3/4")	10,80	2,70	668 01 5

Acabamento: 01 Zincado Branco 55 Nanotec Alumínio 2.000h 56 Nanotec Alumínio 4.000h
Acabado: Cincado Blanco
Finish: Zinc Plated

Embalagem padrão em cento
Embalaje padrón em ciento
Standard packaging in hundred

STEEL FRAME | PARAFUSO CABEÇA SEXTAVADA FLANGEADA DENTADA

Tornillo cabeza hexagonal dentada

Serrated hex washer head screw

PA SX FL DE AA PB

329

Dimensões: Padrão CISER

Rosca inteira - Auto atarraxante (DIN 7970 / ISO 1478)

Material: Aço baixo carbono

Tratamento: Cementado, temperado e revenido

Dimensiones: Padrón CISER

Rosca entera - Auto aterrajadora (DIN 7970 / ISO 1478)

Material: Acero bajo carbono

Tratamiento: Cementado, templado y revenido

Dimensions: CISER standard

Full thread - Self tapping (DIN 7970 / ISO 1478)

Material: Low carbon steel

Treatment: Case-hardened, quenched and tempered

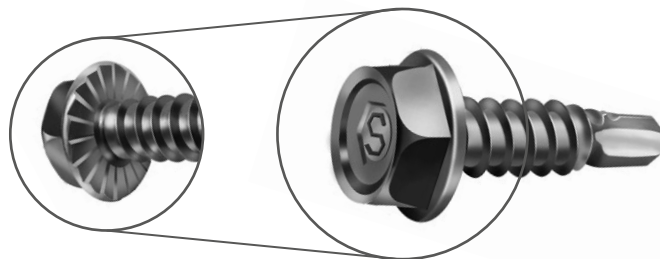

Ponta broca
Punta broca
Self-drilling point

Dimensões / Dimensiones / Dimensions

Dimensão nominal Dimensión nominal / Nominal size	Comprimento Longitud / Length	Chave Entre caras / Acroos flat	Ø Flange Ø Reborde / Ø Flange	Referência Referencia / Reference
4,2(N°8)	13(1/2")	1/4"	8,85	563 01 10
	16(5/8")			566 01 10
	19(3/4")			568 01 10
4,8(N°10)	19(3/4")	5/16"	10,50	668 01 10

Acabamento: **01 Zincado Branco**
Acabado: **Cincado Blanco**
Finish: **Zinc Plated**

Embalagem padrão em cento
Embalaje padrón em ciento
Standard packaging in hundred

STEEL FRAME | PARAFUSO CABEÇA CHATA DENTADA*Tornillo cabeza plana dentada**Countersunk head screw***PA CIMENTÍCIA**

Dimensões: Padrão CISER

Rosca inteira - Auto atarraxante (DIN 7970 / ISO 1478)

Fenda Phillips

Material: Aço baixo carbono

Tratamento: Cementado, temperado e revenido

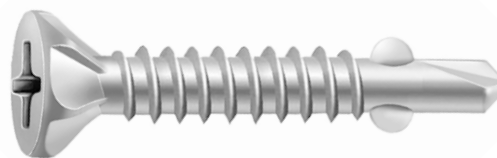
*Dimensiones: Padrón CISER**Rosca entera - Auto aterrajadora (DIN 7970 / ISO 1478)**Ranura Phillips**Material: Acero bajo carbono**Tratamiento: Cementado, templado y revenido**Dimensions: CISER standard**Full thread - Self tapping (DIN 7970 / ISO 1478)**Phillips drive**Material: Low carbon steel**Treatment: Case-hardened, quenched and tempered*

Ponta broca com asa
Punta broca con alas
Self-drilling point with wings

Dimensões / Dimensiones / Dimensions

Dimensão nominal <i>Dimensión nominal / Nominal size</i>	Comprimento <i>Longitud / Length</i>	Ø Cabeça <i>Ø Cabeza / Ø Head</i> (Máx.)	Ponteira utilizada <i>Punta de atornillar</i> Screw driver	Referência <i>Referencia / Reference</i>
4,2(N°8)	32(1.1/4")	8,20	N°2	573 01 10
	48(1.7/8")			573 25 10
5,5(N°12)	50(2")	11,00	N°3	589 25 2
	76(3")			778 01 2
				783 01 1

Acabamento: 01 Zincado Branco 25 Organo Metálico
Acabado: Cincado Blanco Organo metálico
Finish: Zinc Plated Zinc Flake Coating

Embalagem padrão em cento
Embalaje padrón em ciento
Standard packaging in hundred

PARAFUSO CABEÇA CHATA DENTADA*Tornillo cabeza plana dentada**Countersunk head screw***PA OSB**

Dimensões: Padrão CISER

Rosca inteira - Auto atarraxante (DIN 7970 / ISO 1478)

Fenda Phillips N° 2

Material: Aço baixo carbono

Tratamento: Cementado, temperado e revenido

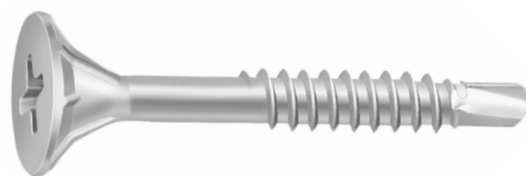
*Dimensiones: Padrón CISER**Rosca entera - Auto aterrajadora (DIN 7970 / ISO 1478)**Ranura Phillips N° 2**Material: Acero bajo carbono**Tratamiento: Cementado, templado y revenido**Dimensions: CISER standard**Full thread - Self tapping (DIN 7970 / ISO 1478)**Phillips drive N° 2**Material: Low carbon steel**Treatment: Case-hardened, quenched and tempered*

Ponta broca
Punta broca
Self-drilling point

Dimensões / Dimensiones / Dimensions

Dimensão nominal <i>Dimensión nominal / Nominal size</i>	Comprimento <i>Longitud / Length</i>	Ø Cabeça <i>Ø Cabeça / Ø Head (Máx.)</i>	Ponteira utilizada <i>Punta de atornillar Screw driver</i>	Referência <i>Referencia / Reference</i>
4,2(N°8)	32(1.1/4")	10,50	Inteira Entera / Full	484 01 10
				484 25 10
	50(2")	10,50	22	487 01 10

Acabamento: 01 Zincado Branco 25 Organo Metálico
Acabado: Cincado Blanco Organo metálico
Finish: Zinc Plated Zinc Flake Coating

Embalagem padrão em cento
Embalaje padrón em ciento
Standard packaging in hundred

WOOD FRAME | PARAFUSO CABEÇA CHATA DENTADA*Tornillo para placa de cemento**Cement board screw***PA CIMENTÍCIA**

Dimensões: Padrão CISER

Rosca inteira - Auto perfurante HI-LO

Fenda Phillips N° 2

Material: Aço baixo carbono

Tratamento: Cementado, temperado e revenido

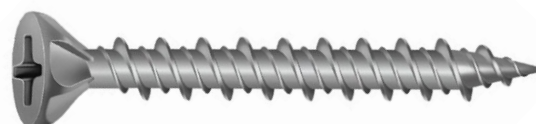
*Dimensiones: Padrón CISER**Rosca entera - Auto perforante HI-LO**Ranura Phillips N° 2**Material: Acero bajo carbono**Tratamiento: Cementado, templado y revenido**Dimensions: CISER standard Full**thread - HI-LO Self tapping**Phillips drive N° 2**Material: Low carbon steel**Treatment: Case-hardened, quenched and tempered***Cimentícia leve***Placa de cemento baja densidad**Low density cement board***Cimentícia pesada***Placa de cemento alta densidad**High density cement board***Ponta agulha***Punta aguja**Sharp point***Dimensões / Dimensiones / Dimensions**

Dimensão nominal <i>Dimensión nominal</i> Nominal size	Comprimento <i>Longitud / Length</i>	Ø Cabeça <i>Ø Cabeza / Ø Head</i> (Máx.)	Classificação da placa cimentícia conforme densidade (kg/m ³) <i>Clasificación de la placa de cemento conforme la densidad 3(kg/m</i> <i>Cement board classification according density (kg/m³)</i>	Referência <i>Referencia / Reference</i>
4,5(N°9)	32(1.1/4")	10,50	Leve (até 1200) / <i>Baja densidad (hasta 1200) / Low density (Up to 1200)</i>	623 25 5
		10,50	Pesada (acima de 1200) / <i>Alta densidad (superior a 1200) / High density (above 1200)</i>	023 25 5

Acabamento: **25 Organo Metálico**
 Acabado: **Organo metálico**
 Finish: **Zinc Flake Coating**

Embalagem padrão em cento
 Embalaje padrón em ciento
 Standard packaging in hundred

PARAFUSO CABEÇA TROMBETA ROSCA GROSSA*Tornillo cabeza trompeta rosca gruesa**Bugle head coarse thread screw***DW ROSCA GROSSA**

Dimensões: Padrão CISER

Fenda Phillips N° 2

Material: Aço baixo carbono

Tratamento: Cementado, temperado e revenido

*Dimensiones: Padrón CISER**Ranura Phillips N° 2**Material: Acero bajo carbono**Tratamiento: Cementado, templado y revenido**Dimensions: CISER standard**Phillips drive N° 2**Material: Low carbon steel**Treatment: Case-hardened, quenched and tempered***Ponta agulha***Punta aguja**Sharp point***Dimensões / Dimensiones / Dimensions**

Dimensão nominal <i>Dimensión nominal</i> <i>Nominal size</i>	Comprimento <i>Longitud / Length</i> <i>(mm)</i>	Ø Cabeça / Ø Cabeza / Ø Head		Altura cabeça ref. <i>Altura de la cabeza ref.</i> <i>Reference head height</i>	Comprimento da rosca <i>Longitud de la rosca</i> <i>Thread length</i>	Referência <i>Referencia / Reference</i>
		Min.	Máx.			
N°6 (3,5)	25(1")	8,00	8,50	5,0 / 6,0	Inteira <i>Entera / Full</i>	371 08 10
	32(1.1/4")					373 08 10
	38(1.1/2")					375 08 10
	41(1.5/8")					376 08 10
	45(1.3/4")					377 08 10
	50(2")					378 08 5
	57(2.1/4")					379 08 5
N°7 (3,9)	64(2.1/2")	8,30	8,80		50	481 08 5
N°8 (4,2)	76(3")					50

Acabamento: **08 Fosfatizado**
 Acabado: *Fosfatado*
 Finish: *Phosphate*

Embalagem padrão em cento
 Embalaje padrón em ciento
 Standard packaging in hundred

DRY WALL | PARAFUSO CABEÇA TROMBETA*Tornillo cabeza trompeta**Bugle head screw***DW TROMBETA AG**

Dimensões: Padrão CISER

Rosca inteira - Auto perforante com duas entradas

Fenda Phillips N° 2

Material: Aço baixo carbono

Tratamento: Cementado, temperado e revenido

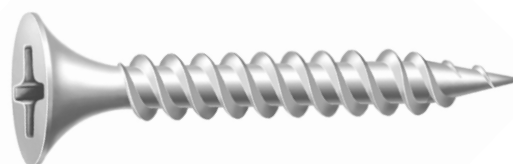
*Dimensiones: Padrón CISER**Rosca entera - Auto perforante con dos entradas**Ranura Phillips N° 2**Material: Acero bajo carbono**Tratamiento: Cementado, templado y revenido**Dimensions: CISER standard**Full thread - Twinfast thread**Phillips drive N° 2**Material: Low carbon steel**Treatment: Case-hardened, quenched and tempered*

Ponta agulha
Punta aguja
 Sharp point

Dimensões / Dimensiones / Dimensions

Dimensão nominal <i>Dimensión nominal / Nominal size</i>	Comprimento <i>Longitud / Length</i> (mm)	Ø Cabeça / Ø Cabeza / Ø Head		Altura cabeça máx. <i>Altura de la cabeza max.</i> Max. Head height	Referência <i>Referencia / Reference</i>
		Min.	Máx.		
3,5(N°6)	25(1")	8,20	8,50	5,40	371 08 10
	35(1.3/8")				374 08 10
	45(1.3/4")				377 08 10
	55(2.3/16")				379 08 5
4,2(N°8)	70(2.3/4")	8,40	8,70		582 08 5

Acabamento: **08 Fosfatizado**
 Acabado: *Fosfatado*
 Finish: *Phosphate*

Embalagem padrão em cento
 Embalaje padrón em ciento
 Standard packaging in hundred

PARAFUSO CABEÇA TROMBETA*Tornillo cabeza trompeta**Bugle head screw***DW TROMBETA PB**

Dimensões: Padrão CISER

Rosca inteira - Auto atarraxante (DIN 7970 / ISO 1478)

Fenda Phillips N° 2

Material: Aço baixo carbono

Tratamento: Cementado, temperado e revenido

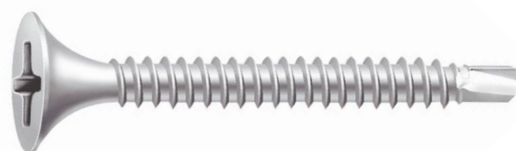
*Dimensiones: Padrón CISER**Rosca entera - Auto aterrajadora (DIN 7970 / ISO 1478)**Ranura Phillips N° 2**Material: Acero bajo carbono**Tratamiento: Cementado, templado y revenido**Dimensions: CISER standard**Full thread - Self tapping (DIN 7970 / ISO 1478)**Phillips drive N° 2**Material: Low carbon steel**Treatment: Case-hardened, quenched and tempered*

Ponta broca
Punta broca
Self-drilling point

Dimensões / Dimensiones / Dimensions

Dimensão nominal <i>Dimensión nominal / Nominal size</i>	Comprimento <i>Longitud / Length</i> (mm)	Ø Cabeça / Ø Cabeza / Ø Head		Altura cabeça máx. <i>Altura de la cabeza max.</i> Max. Head height	Referência <i>Referencia / Reference</i>
		Min.	Máx.		
3,5(N°6)	25(1")	8,00	8,50	5,40	371 08 10
	35(1.3/8")				374 08 10
	45(1.3/4")				377 08 10

Acabamento: **08 Fosfatizado**
Acabado: **Fosfatado**
Finish: **Phosphate**

Embalagem padrão em cento
Embalaje padrón em ciento
Standard packaging in hundred

DRY WALL | PARAFUSO CABEÇA PAINELA DENTADO*Tornillo framer cabeza pan**Pan head framing screw***DW PN DE AG****218**

Dimensões: Padrão CISER

Rosca inteira - Auto perforante com duas entradas

Fenda Phillips N° 2

Material: Aço baixo carbono

Tratamento: Cementado, temperado e revenido

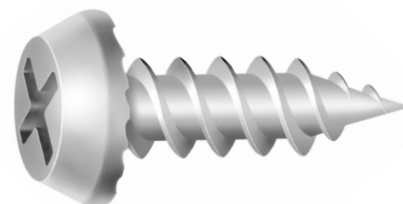
*Dimensiones: Padrón CISER**Rosca entera - Auto perforante con dos entradas**Ranura Phillips N° 2**Material: Acero bajo carbono**Tratamiento: Cementado, templado y revenido**Dimensions: CISER standard**Full thread - Twinfast thread**Phillips drive N° 2**Material: Low carbon steel**Treatment: Case-hardened, quenched and tempered*

Ponta agulha
Punta aguja
Sharp point

Dimensões / Dimensiones / Dimensions					
Dimensão nominal <i>Dimensión nominal / Nominal size</i>	Comprimento <i>Longitud / Length</i> (mm)	Ø Cabeça / Ø Cabeza / Ø Head		Altura cabeça máx. <i>Altura de la cabeza max.</i> Max. Head height	Referência <i>Referencia / Reference</i>
		Min.	Máx.		
3,9(N°7)	11,1(7/16")	7,55	7,75	2,80	461 08 10

PONTEIRAS CISER*Puntas de atornillar CISER**CISER screwdriver bit***PP PH C/LIM****576**

Encaixe sextavado

Material: Aço liga S2

Tratamento: Temperado e revenido

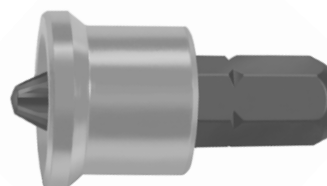
*Encastre hexagonal**Material: Acero liga S2**Tratamiento: Templado y revenido**Hex socket**Material: S2 Alloy steel**Treatment: Tempered and quenched*

Phillips com limitador
Phillips con limitador
Phillips with limiter

Dimensões / Dimensiones / Dimensions		
Dimensão nominal / <i>Dimensión nominal / Nominal size</i>	Chave nº / <i>Llave Nro. / Driver No.</i>	Referência / <i>Referencia / Reference</i>
1/4" x 25	2	165 00 0,1

Acabamento: 00 Polido 08 Fosfatizado
Acabado: Sin Recubrimiento Fosfatado
Finish: Plain Phosphate

Embalagem padrão em cento
Embalaje padrón em ciento
Standard packaging in hundred

560**DRY WALL | BUCHA CISER-TOG NYLON**

Taco nylon modelo CISER-TOG

Nylon wall anchor - CISER-TOG model

Dimensões: Padrão CISER

Fabricada em nylon (poliamida).

O material não resseca e nem fica quebradiço.

Dimensiones: Padrón CISER

Fabricada en nylon (poliamida).

El material no se reseca ni se hace quebradizo.

Dimensions: CISER standard

Manufactured in nylon (polyamide).

The material does not dry out nor stays brittle.



Dimensões / Dimensiones / Dimensions

Ø Furo Ø Agujero / Ø Hole (mm)	L1		Ø Parafuso Ø Tornillo / Ø Screw (mm)	Referência Referencia / Reference
	Espessura do material base (mm) Espesor de la pared Wall thickness	Espessura do material base (mm) Espesor de la pared Wall thickness		
9,50	5 - 11	18	4,50	250 00 1
	11 - 18	25	4,50	251 00 1
	18 - 28	35	4,50	252 00 1

BUCHA OCO

Taco nylon - Universal

Universal nylon plug

561

Dimensões: Padrão CISER

Fabricada em nylon (poliamida).

O material não resseca e nem fica quebradiço.

Dimensiones: Padrón CISER

Fabricada en nylon (poliamida).

El material no se reseca ni se hace quebradizo.

Dimensions: CISER standard

Manufactured in nylon (polyamide).

The material does not dry out nor stays brittle.



Dimensões / Dimensiones / Dimensions

Dimensão nominal Dimensión nominal / Nominal size	L		Ø Furo (mm) Ø Agujero / Ø Hole	Ø Parafuso (mm) Ø Tornillo / Ø Screw	Comprimento parafuso (mm) Longitud del tornillo Screw length	Referência Referencia / Reference
	Comprimento da bucha (mm) Longitud del taco / Plug length					
6	35		6	4,00	45	300 00 10
8	50		8	4,50	60	301 00 5
10	60		10	5,00	75	302 00 5

Acabamento: **00 Polido**
 Acabado: **Sin Recubrimiento**
 Finish: **Plain**

Embalagem padrão em cento
 Embalaje padrón em ciento
 Standard packaging in hundred

563**BUCHA FU NYLON***Taco nylon**Nylon hollow wall anchor*

Dimensões: Padrão CISER

Fabricada em nylon (poliamida).

O material não resseca e nem fica quebradiço.

*Dimensiones: Padrón CISER**Fabricada en nylon (poliamida).**El material no se reseca ni se hace quebradizo.**Dimensions: CISER standard**Manufactured in nylon (polyamide).**The material does not dry out nor stays brittle.*

Dimensões / Dimensiones / Dimensions

Dimensão nominal <i>Dimensión nominal / Nominal size</i>	L	Ø Parafuso / Ø Tornillo / Ø Screw (mm)	Ø Broca / Ø Drill (mm)	Referência <i>Referencia / Reference</i>
	Comprimento / Longitud / Length (mm)			
Nº6	35	3,50	6	260 00 10
Nº8	50	4,50	8	261 00 5
Nº10	60	6,00	10	262 00 5

565**BUCHA C-TOOGLE NYLON***Taco nylon modelo C-Toogle**Nylon wall anchor - C-Toogle model*

Dimensões: Padrão CISER

Tiras em nylon e parte metálica em aço zincado branco.

Fornecido com parafuso.

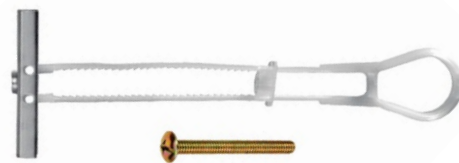
*Dimensiones: Padrón CISER**Cintas en nylon y parte metálica en acero cincado blanco.**Suministrado con tornillo.**Dimensions: CISER standard**Nylon strips and metallic part in zinc plated steel.**Supplied with screw.*

Dimensões / Dimensiones / Dimensions

Dimensão nominal <i>Dimensión nominal / Nominal size</i>	Ø Furo / Agujero / Hole	Espessura do material base (mm) <i>Espesor de la pared / Wall thickness</i>	Parafuso / Tornillo / Screw		Referência <i>Referencia / Reference</i>
			Ø D	L	
1/4"	13 mm - 1/2"	13 - 65	1/4"	2.1/2"	401 00 50

a) Bitola 3/16" e 1/4" acompanha parafuso máquina com fenda combinada.

b) Para espessuras de material base maior que 53 mm, utilize parafuso com L ≥ 3".

a) Medida 3/16" y 1/4" acompaña tornillo máquina con ranura combinada.

b) Para espesores de material base mayor que 53 mm, utilice tornillo con L ≥ 3".

a) Size 3/16" and 1/4" supplied with machine screw combination drive.

b) For material base thicknesses greater than 53 mm, use screw with L ≥ 3".

Acabamento: **00 Polido**
Acabado: *Sin Recubrimiento*
Finish: *Plain*Embalagem padrão em cento
Embalaje padrón em ciento
Standard packaging in hundred

580**PREGO TEMPERADO***Clavo para concreto**Concrete nail*

Dimensões: Padrão CISER

Cabeça axadrezada

Ponta tipo diamante

Material: Aço temperado e revenido

*Dimensiones: Padrón CISER**Cabeza a cuadros.**Punta tipo diamante**Material: Acero templado y revenido**Dimensions: CISER standard**Checkered head.**Diamond type tip**Material: Tempered and quenched*

Dimensões / Dimensiones / Dimensions			
Dimensão nominal <i>Dimensión nominal / Nominal size</i>	L		Referência <i>Referencia / Reference</i>
	Comprimento (mm) / Longitud / Length		
	Mínimo / Minimum	Máximo / Maximum	
2,5 x 30	29	31	550 01 1

JUNÇÃO SEXTAVADA*Tuerca de unión hexagonal**Hex coupling nut***545**

Dimensões: Padrão CISER

Material: Aço baixo carbono

*Dimensiones: Padrón CISER**Material: Acero bajo carbono**Dimensions: CISER standard**Material: Low carbon steel*

Dimensões / Dimensiones / Dimensions			
Dimensão nominal <i>Dimensión nominal / Nominal size</i>	Chave / Entre caras / Across flat	Comprimento / Longitud / Length	Referência <i>Referencia / Reference</i>
1/4"	3/8"	25	654 01 100
5/16"	1/2"	25	655 01 100
3/8"	9/16"	30	656 01 100

Acabamento: **01 Zincado Branco**
 Acabado: **Cincado Blanco**
 Finish: **Zinc Plated**

Embalagem padrão em peça
 Embalaje padrón em pieza
 Standard packaging in piece

TELA DE AMARRAÇÃO PARA ALVENARIA

Malla de unión

Wire mesh

590

Dimensões: Padrão CISER

Telas eletrossoldadas em aço Zincado a Fogo.

Dimensiones: Padrón CISER

Pantallas electrosoldadas en acero galvanizado en caliente.

Dimensions: CISER standard

Welded wire mesh in hot dip galvanized.

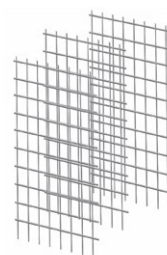

Dimensões / Dimensiones / Dimensions				
L1	ø d	L	Malha (mm) Malla / Mesh	Referência Referencia / Reference
Largura (cm) Anchura / Width	Bitola do arame (mm) Diámetro del alambre / Wire diameter	Comprimento (cm) Longitud / Length		
7,5	1,24	50	15	751 20 150
10,5				752 20 100
12				753 20 100
17				754 20 50

TELA DE REFORÇO PARA FACHADA

Malla de refuerzo

Reinforcing mesh

591

Dimensões: Padrão CISER

Telas eletrossoldadas em aço Zincado a Fogo.

Dimensiones: Padrón CISER

Pantallas electrosoldadas en acero galvanizado en caliente.

Dimensions: CISER standard

Welded wire mesh in hot dip galvanized.



Dimensões / Dimensiones / Dimensions					
L1	ø d	Comprimento (m) Longitud / Length	Malha (mm) Malla / Mesh	Peso (kg) Weight	Referência Referencia / Reference
Largura (cm) Anchura / Width	Bitola do arame (mm) Diámetro del alambre / Wire diameter				
50	1,24	25	25	9,50	800 20 1

Acabamento: **20 Galvanizado a fogo**
 Acabado: **Galvanizado em caliente**
 Finish: **Hot dip galvanized**

Embalagem padrão em peça
 Embalaje padrón em pieza
 Standard packaging in piece

FAST | PARAFUSO TELHA PONTA BROCA - COM ARRUELA DE VEDAÇÃO EPDM

Tornillo punta broca - Con arandela de veda EPDM

Self-drilling screw - With EPDM seal washer

PA SX FL PB AR EPDM

315

Dimensões: Padrão CISER

Rosca: Auto atarraxante

Material: Aço baixo carbono

Tratamento: Cementado, temperado e revenido

Dimensiones: Padrón CISER

Rosca: Auto atarraxadora

Material: Acero bajo carbono

Tratamiento: Cementado, templado y revenido

Dimensions: CISER standard

Self-tapping thread

Material: Low carbon steel

Treatment: Case-hardened, tempered and quenched

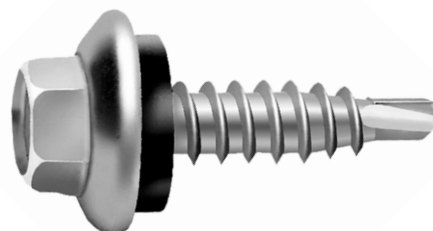

Fixação telha/telha (costura) - Ponta nº 1

Fijación teja/teja (costura) - Punta nro. 1

Tile/tile (seaming) - Drill point no. 1

Dimensões / Dimensiones / Dimensions						
d x L	Tipo de ponta Tipo de punta Point type	Chave Entre caras Across flat	Ø D	Rosca Thread	F.P.P. H.P.P. / T.P.I.	Referência Referencia / Reference
Dimensão nominal Dimensión nominal Nominal size			Flange Reborde / Flange (min.)			
6,3 (1/4") x 7/8"	1	5/16"	15	Inteira / Entera / Full	14	920 96 2 920 96G 25

Dimensões: Padrão CISER

Rosca: Auto atarraxante

Material: Aço baixo carbono

Tratamento: Cementado, temperado e revenido

Dimensiones: Padrón CISER

Rosca: Auto atarraxadora

Material: Acero bajo carbono

Tratamiento: Cementado, templado y revenido

Dimensions: CISER standard

Self-tapping thread

Material: Low carbon steel

Treatment: Case-hardened, tempered and quenched

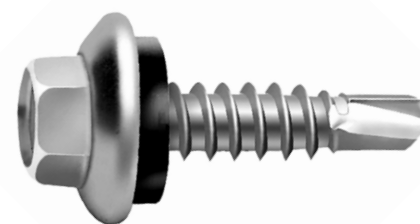

Fixação telha/terça - Ponta nº 3

Fijación teja/viga pequeña - Punta nro. 3

Tile/roof middle joist - Drill point no. 3

Dimensões / Dimensiones / Dimensions						
d x L	Tipo de ponta Tipo de punta Point type	Chave Entre caras Across flat	Ø D	Rosca Thread	F.P.P. H.P.P. / T.P.I.	Referência Referencia / Reference
Dimensão nominal Dimensión nominal Nominal size			Flange Reborde / Flange (min.)			
5,5 (N°12) x 3/4"	3	5/16"	15	Inteira / Entera / Full	14	748 96 2
5,5 (N° 12) x 1"						748 96G 30
5,5 (N° 12) x 1.1/2"						750 96 2
5,5 (N° 12) x 1.1/2"						750 96G 25
5,5 (N° 12) x 2"						752 96 2
5,5 (N° 12) x 2"	752 96G 17					
5,5 (N° 12) x 2"	754 96 2					
5,5 (N° 12) x 2"	754 96G 14					

Acabamento: **96 Ruspert Prata**
Acabado: **Ruspert Plata**
Finish: **Silver Ruspert**

Embalagem padrão em cento - G=Granel
Embalaje padrón em ciento - G=Granel
Standard packaging in hundred - G=Bulk

FAST | PARAFUSO TELHA PONTA BROCA - COM ARRUELA DE VEDAÇÃO EPDM

Tornillo punta broca - Con arandela de veda EPDM

Self-drilling screw - With EPDM seal washer

PA SX FL PB AR EPDM

315

Dimensões: Padrão CISER

Rosca: Auto atarraxante

Material: Aço baixo carbono

Tratamento: Cementado, temperado e revenido

Dimensiones: Padrón CISER

Rosca: Auto atarraxadora

Material: Acero bajo carbono

Tratamiento: Cementado, templado y revenido

Dimensions: CISER standard

Self-tapping thread

Material: Low carbon steel

Treatment: Case-hardened, tempered and quenched

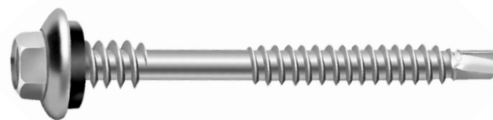

Fixação telha termoacústica - Ponta nº 4
Fijación de teja termoacústica (sandwich) - Punta nro. 4
Tile - acoustic tile (sandwich) - Drill point no. 4

Dimensões / Dimensiones / Dimensions						
d x L	Tipo de ponta Tipo de punta Point type	Chave Entre caras Across flat	Ø D	Rosca Thread	F.P.P. H.P.P. / T.P.I.	Referência Referencia / Reference
Dimensão nominal Dimensión nominal Nominal size			Flange Reborde / Flange (min.)			
5,5 (Nº 12) x 2.3/8"	4	5/16"	15	Parcial / Partial	14	792 87 2
						792 87G 12
5,5 (Nº 12) x 3.1/4"						784 87 2
						784 87G 8
5,5 (Nº 12) x 4"						786 87 1
	786 87G 5					
5,5 (Nº 12) x 5"						790 87 1
						790 87G 5

Dimensões: Padrão CISER

Rosca: Auto atarraxante

Material: Aço baixo carbono

Tratamento: Cementado, temperado e revenido

Dimensiones: Padrón CISER

Rosca: Auto atarraxadora

Material: Acero bajo carbono

Tratamiento: Cementado, templado y revenido

Dimensions: CISER standard

Self-tapping thread

Material: Low carbon steel

Treatment: Case-hardened, tempered and quenched

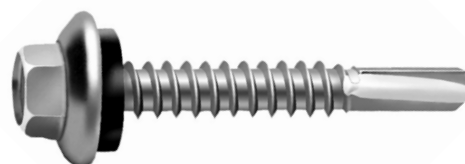

Fixação telha/viga - Ponta nº 5
Fijación teja/viga - Punta nro. 5
Tile/beam - Drill point no. 5

Dimensões / Dimensiones / Dimensions						
d x L	Tipo de ponta Tipo de punta Point type	Chave Entre caras Across flat	Ø D	Rosca Thread	F.P.P. H.P.P. / T.P.I.	Referência Referencia / Reference
Dimensão nominal Dimensión nominal Nominal size			Flange Reborde / Flange (min.)			
5,5 (Nº 12) x 1.1/2"	5	5/16"	15	Inteira / Entera / Full	24	812 87 2

Acabamento: **87 Ruspert Prata**
Acabado: **Ruspert Plata**
Finish: **Silver Ruspert**

Embalagem padrão em cento - G=Granel
Embalaje padrón em ciento - G=Granel
Standard packaging in hundred - G=Bulk

PARAFUSO PONTA BROCA COM CABEÇA PINTADA*Tornillo de punta de broca con cabeza pintada**Drill Tip Screw with Painted Head*

Em aço carbono, arruela em EPDM e rosca com revestimento Ruspert.

Em telhas metálicas pintadas.

Elevada resistência á corrosão em ambientes salinos e industriais.

Padrão estético idêntico á cor da telha, seguindo o padrão de cor RAL.

Acero al carbono, arandela y rosca de EPDM con recubrimiento Ruspert.

Sobre tejas de metal pintado.

Alta resistencia a la corrosión en ambientes salinos e industriales.

Estándar estético idéntico al color de la baldosa, siguiendo el estándar de color RAL.

Carbon steel, EPDM washer and thread with Ruspert coating.

On painted metal tiles.

High corrosion resistance in saline and industrial environments.

Aesthetic standard identical to the color of the tile, following the RAL color standard.

Parafuso costura - Ponta nº 1

tornillo de costura - Punta nro. 1

sewing screw - Tip No. 1

**Aplicação**

**Fixação e costura em telhas coloridas para fins estéticos.
Fixação e costura em telhas coloridas para fechamento lateral.**

Solicitud

Fijación y costura de azulejos de colores con fines estéticos.

Fijación y costura de tejas de colores para cierre lateral.

Application

Fixing and sewing on colored tiles for aesthetic purposes.

Fastening and sewing colored tiles for side closing.

Dimensões / Dimensiones / Dimensions

Cor da cabeça color de la cabeza head color	Código Code	Bitola x Comprimento Calibre x Longitud Gauge x Length	F.P.P. H.P.P. T.P.I.	Rosca Thread	Ø Flange Reborde Flange (mm)	Chave de aperto Llave de apriete Tightening wrench	Capacidade máxima de perfuração (mm) Capacidad máxima de perforación Maximum drilling capacity	Quantidade de centos Numero de cien Number of hundred
AZUL(5010)	3159208902	6,3(1/4)x7/8"	14	Inteira Entera Full	15	5/16"	2,30	1
BRANCO(9003)	3159208901							
VERMELHO(3000)	3159208903							
AMARELO(1023)	3159208904							
BEGE(1015)	3159208905							
VERDE(6002)	3159208906							
CINZA(70350)	3159208907							

PARAFUSO PONTA BROCA COM CABEÇA PINTADA*Tornillo de punta de broca con cabeza pintada**Drill Tip Screw with Painted Head*

Em aço carbono, arruela em EPDM e rosca com revestimento Ruspert.

Em telhas metálicas pintadas.

Elevada resistência á corrosão em ambientes salinos e industriais.

Padrão estético idêntico á cor da telha, seguindo o padrão de cor RAL.

Acero al carbono, arandela y rosca de EPDM con recubrimiento Ruspert.

Sobre tejas de metal pintado.

Alta resistencia a la corrosión en ambientes salinos e industriales.

Estándar estético idéntico al color de la baldosa, siguiendo el estándar de color RAL.

Carbon steel, EPDM washer and thread with Ruspert coating.

On painted metal tiles.

High corrosion resistance in saline and industrial environments.

Aesthetic standard identical to the color of the tile, following the RAL color standard.

Fixação telha - Ponta nº 3

Fijación teja - Punta nro. 3

Tile fixing - Tip No. 3

**Aplicação**

**Fixação e costura em telhas coloridas para fins estéticos.
Fixação e costura em telhas coloridas para fechamento lateral.**

Solicitud

Fijación y costura de azulejos de colores con fines estéticos.

Fijación y costura de tejas de colores para cierre lateral.

Application

Fixing and sewing on colored tiles for aesthetic purposes.

Fastening and sewing colored tiles for side closing.

Dimensões / Dimensiones / Dimensions

Cor da cabeça color de la cabeza head color	Código Code	Bitola x Comprimento Calibre x Longitud Gauge x Length	F.P.P. H.P.P. T.P.I.	Rosca Thread	Ø Flange Reborde Flange (mm)	Chave de aperto Llave de apriete Tightening wrench	Capacidade máxima de perfuração (mm) Capacidad máxima de perforación Maximum drilling capacity	Quantidade de centos Numero de cien Number of hundred
AZUL(5010)	3159208902	5,5(N12)x3/4"	14	Inteira Entera Full	15	5/16"	5,4	1
BRANCO(9003)	3159208901							
VERMELHO(3000)	3159208903							
AMARELO(1023)	3159208904							
BEGE(1015)	3159208905							
VERDE(6002)	3159208906							
CINZA(70350)	3159208907							

FAST | PARAFUSO COSTURA PONTA AGULHA COM ARUELA DE VEDAÇÃO EPDM

Tornillo punta aguja - Con arandela de veda EPDM

Self-drilling screw sharp point - With EPDM seal washer

PA SX FL PA AR EPDM

Dimensões: Padrão CISER

Rosca: Auto atarraxante

Material: Aço baixo carbono

Tratamento: Cementado, temperado e revenido

Dimensiones: Padrón CISER

Rosca: Auto aterrajadora

Material: Acero bajo carbono

Tratamiento: Cementado, templado y revenido

Dimensions: CISER standard

Self-tapping thread

Material: Low carbon steel

Treatment: Case-hardened, tempered and quenched



Fixação telha/telha (costura) - Ponta Agulha

Fijación teja/teja (costura) - Punta Aguja

Tile/tile (seaming) - Sharp Point

Dimensões / Dimensiones / Dimensions

d x L	Tipo de ponta Tipo de punta Point type	Chave Entre caras Across flat	Ø D Flange Reborde / Flange (min.)	Rosca Thread	Referência Referencia / Reference
Dimensão nominal Dimensión nominal Nominal size					
4,8 (N°10) x 5/8"	Agulha/Aguja/Sharp Point	5/16"	11	Inteira / Entera / Full (Dual Pitch)	666 96 1

Acabamento: 96 Ruspert Prata
Acabado: Ruspert Plata
Finish: Silver Ruspert

Embalagem padrão em cento - G=Granel
Embalaje padrón em ciento - G=Granel
Standard packaging in hundred - G=Bulk

FAST | DRILLCON - PARAFUSO TELHA/CONCRETO COM ARRUELA DE VEDAÇÃO EPDM

Drillcon - Tornillo teja/hormigón - Con arandela de veda EPDM

Drillcon - Tile/concrete screw - With EPDM seal washer

PA SX FL PA AR EPDM

Dimensões: Padrão CISER

Rosca: Hi-lo®

Material: Aço baixo carbono

Tratamento: Cementado, temperado e revenido

Dimensiones: Padrón CISER

Rosca: Hi-lo®

Material: Acero bajo carbono

Tratamiento: Cementado, templado y revenido

Dimensions: CISER standard

Hi-lo® thread

Material: Low carbon steel

Treatment: Case-hardened, tempered and quenched



Fixação telha/concreto

Fijación teja/hormigón

Tile/concrete

Dimensões / Dimensiones / Dimensions

d x L	Ø Pré-furo (mm) Ø Pre-agujero Ø Pre-hole	Arruela Arandela Seal Washer	Chave Entre caras Across flat	Ø D Flange Reborde / Flange (min.)	Rosca Thread	F.P.P. H.P.P. / T.P.I.	Referência Referencia / Reference
Dimensão nominal Dimensión nominal Nominal size							
M6 X45	5	EPDM	5/16"	15,00	Inteira / Entera / Full	8 (hi-lo)	264 96 1
M6 X 70					Parcial / Partial		270 96 1
M6 X 100					Parcial / Partial		276 96 1
M6 X 125					Parcial / Partial		249 96 1

Resistência

Salt Spray ¹ (h)	Kesternich ² (ciclos)
1.500	20

¹ - Normas ASTM B117, ABNT NBR 8094

² - Ensaio conforme DIN 50018 (no máximo 15% de corrosão vermelha na cabeça do fixador)

Acabamento: **96 Ruspert Prata**
Acabado: **Ruspert Plata**
Finish: **Silver Ruspert**

Embalagem padrão em cento - G=Granel
Embalaje padrón em ciento - G=Granel
Standard packaging in hundred - G=Bulk

PARAFUSO PONTA BROCA INOX 410 - ALTO DESEMPENHO

Tornillo de punta de taladro acero inoxidable 410 - Alto desempeño

Drill tip screw 410 stainless steel - High performance

Dimensões: Padrão CISER

Material em aço inoxidável

Ambiente: Ótima opção para ambientes com alto índice de corrosão (litorais/industriais)

Arruela: Arruela móvel vulcanizada em Inox/EPDM

Aplicações: Fixação de estrutura de painéis solar, tanto direto na telha (costura) quanto na terço de metal. Fixação e costura de acessórios de alumínio e inox em telhas metálicas.

Dimensiones: Padrón CISER

Material de acero inoxidable

Medio ambiente: Excelente opción para entornos con un alto índice de corrosión (costero/industrial)

Arandela: Arandela móvil de acero inoxidable vulcanizado/EPDM

Aplicaciones: Fijación de estructuras de paneles solares, ya sea directamente sobre la teja (junta) o sobre la correa metálica.

Fijación y costura de accesorios de aluminio y acero inoxidable en tejas metálicas.

Dimensions: CISER standard

Stainless steel material

Environment: great option for environments with a high rate of corrosion (coastal/industrial)

Washer: vulcanized stainless steel/EPDM mobile washer

Applications: Fixing solar panel structures, either directly on the tile (seam) or on the metal purlin. Fixing and sewing of aluminum and stainless steel accessories in metallic tiles.

**Parafuso telha/telha (costura)**Fijación teja/teja (costura)
Tile/tile screw (sewing)

Dimensões / Dimensiones / Dimensions							
Bitola x Comprimento Calibre x Longitud Gauge x Length	Ponta (nº) Consejo / Tip	F.P.P. H.P.P. T.P.I.	Rosca Thread	Ø Flange Reborde / Flange (mm)	Chave de aperto Llave de apriete Tightening wrench	Capacidade máxima de perfuração (mm) Capacidad máxima de perforación Maximum drilling capacity	Referência Referencia / Reference
6,3 (1/4) X 7/8"	1	14	Inteira Entera / Full	16	5/16"	2	920 00 2

Parafuso telha/terço (fixação telha singela)Fijación teja/viga
Tile/Trim screw (single tile fixing)

Dimensões / Dimensiones / Dimensions							
Bitola x Comprimento Calibre x Longitud Gauge x Length	Ponta (nº) Consejo / Tip	F.P.P. H.P.P. T.P.I.	Rosca Thread	Ø Flange Reborde / Flange (mm)	Chave de aperto Llave de apriete Tightening wrench	Capacidade máxima de perfuração (mm) Capacidad máxima de perforación Maximum drilling capacity	Referência Referencia / Reference
5,5 (Nº 12) X 3/4"	3	14	Inteira Entera / Full	16	5/16"	5	748 00 2
5,5 (Nº 12) X 1"	3	14	Inteira Entera / Full	16	5/16"	5	748 00 2
5,5 (Nº 12) X 1.1/2"	3	14	Inteira Entera / Full	16	5/16"	5	748 00 2
5,5 (Nº 12) X 2.1/2"	3	14	Inteira Entera / Full	16	5/16"	5	748 00 2
5,5 (Nº 12) X 3.1/2"	3	14	Inteira Entera / Full	16	5/16"	5	748 00 2
5,5 (Nº 12) X 4"	3	14	Inteira Entera / Full	16	5/16"	5	748 00 2

Acabamento: **00 Polido**
Acabado: Sin recubrimiento
Finish: PlainEmbalagem padrão em cento
Embalaje padrón en ciento
Standard packaging in hundred

FAST | PARAFUSO TELHA PONTA TIPO 17 - COM ARRUELA DE VEDAÇÃO EPDM

Tornillo punta tipo 17 - Con arandela de veda EPDM

Wood screw type 17 point - With EPDM seal washer

PA SX FL PB AR EPDM

323

Dimensões: Padrão CISER Rosca: Hi-lo®

Material: Aço baixo carbono

Tratamento: Cementado, temperado e revenido

Dimensiones: Padrón CISER Rosca: Hi-lo®

Material: Acero bajo carbono

Tratamiento: Cementado, templado y revenido

Dimensions: CISER standard Hi-lo® thread

Material: Low carbon steel

Treatment: Case-hardened, tempered and quenched



Fixação telha/madeira - Ponta tipo 17

Fijación teja/madera - Punta tipo 17

Tile/wood - Drill point type 17

Dimensões / Dimensiones / Dimensions						
d x L	Tipo de ponta Tipo de punta Point type	Chave Entre caras Across flat	Ø D	Rosca Thread	F.P.P. H.P.P. / T.P.I.	Referência Referencia / Reference
Dimensão nominal Dimensión nominal Nominal size			Flange Reborde / Flange (min.)			
4,8 (N° 10) x 1.1/2"	17	5/16"	323,00	Inteira Entera Full	8 (hi-lo)	775 87 2
						775 87G 20
4,8 (N° 10) x 2"						778 87 2
						778 87G 15

FAST | PARAFUSO AUTO ATARRAXANTE COM PONTA BROCA - FENDA HEXALOBULAR

Tornillo auto atarraxador con punta broca - Ranura Torx

Self-tapping screw with self-drilling point - Torx drive

PA LENT AA HXL PB

324

Dimensões: Padrão CISER

Rosca: Auto atarraxante

Material: Aço baixo carbono

Tratamento: Cementado, temperado e revenido

Dimensiones: Padrón CISER

Rosca: Auto atarraxadora

Material: Acero bajo carbono

Tratamiento: Cementado, templado y revenido

Dimensions: CISER standard

Self-tapping thread

Material: Low carbon steel

Treatment: Case-hardened, tempered and quenched

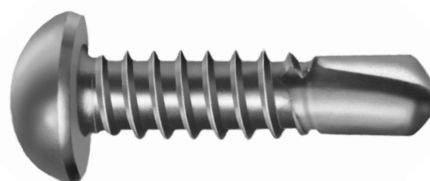

Cabeça lentilha

Cabeza botón

Button head

Dimensões / Dimensiones / Dimensions						
d x L	Tipo de ponta Tipo de punta Point type	Chave Entre caras Across flat	Ø D	Rosca Thread	F.P.P. H.P.P. / T.P.I.	Referência Referencia / Reference
Dimensão nominal Dimensión nominal Nominal size			Flange Reborde / Flange (min.)			
6,3 (1/4") x 1"	3	T30	12,40	Inteira Entera / Full	14	921 87 2
						921 87G 40

Acabamento: **87 Ruspert Prata**
Acabado: **Ruspert Plata**
Finish: **Silver Ruspert**

Embalagem padrão em cento - G=Granel
Embalaje padrón em ciento - G=Granel
Standard packaging in hundred - G=Bulk

ARRUELA VULCANIZADA*Arandela vulcanizada**Bonded seal washer***VULCANIZADA AL/EPDM**

Dimensões: Padrão CISER

Material: Alumínio / EPDM

*Dimensiones: Padrón CISER**Material: alumínio / EPDM**Dimensions: CISER standard**Material: Aluminum / EPDM*

Embalagem padrão em cento - G= Granel Embalaje padrón en ciento - G= Granel Standard packaging in hundred - G= Bulk

Dimensões / Dimensiones / Dimensions			
Dimensão nominal <i>Dimensión nominal / Nominal size</i>	∅ D	∅ d	Referência <i>Referencia / Reference</i>
	Externo / Exterior / Outside	Interno / Interior / Inside	
5,5 (N° 12) x 7/8"	22,00	6,00	550 0 2
5,5 (N° 12) x 1.1/8"	28,50		550 00G 30
6,3 (1/4") x 7/8"	22,00	6,50	650 0 2
			650 00G 30
6,3 (1/4") x 7/8"	22,00	6,50	551 0 2
			551 00G 30

SOQUETE MAGNÉTICO SEXTAVADO*Dado hexagonal magnético**Magnetic hex socket bit*

Material: Aço liga Cromo-Vanádio

Tratamento: Temperado e revenido

*Material: Acero aleación Cromo-Vanadio**Tratamiento: Templado y revenido**Material: Chrome Vanadium Alloy Steel**Treatment: Tempered and quenched*

Embalagem padrão: Peça Embalaje padrón: Pieza Standard packaging: Piece

Dimensões / Dimensiones / Dimensions		
L	W	Referência <i>Referencia / Reference</i>
Dimensão nominal / <i>Dimensión nominal / Nominal size</i>	Chave / Entre caras / Hex socket	
1/4" x 65	1/4"	167 00 10
	5/16"	217 00 10
	3/8"	267 00 10
	7/16"	317 00 10
	1/2"	367 00 5

Acabamento: **00 Polido**
 Acabado: *Sin recubrimiento*
 Finish: *Plain*

225**PARAFUSO TELHA PONTA BROCA -
COM ARRUELA DE VEDAÇÃO EPDM***Tornillo punta broca - Con arandela de veda EPDM**Self drilling screw - With EPDM seal washer***SX FL PB Nº 3 AR EPDM**

Dimensões: Padrão CISER

Rosca: Auto atarraxante

Material: Aço baixo carbono

Tratamento: Cementado, temperado e revenido

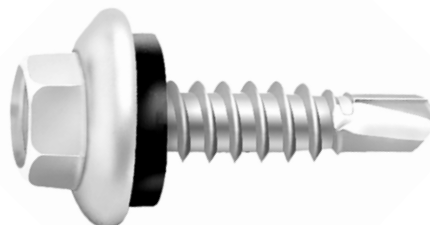
*Dimensiones: Padrón CISER**Rosca: Auto atarraxadora**Material: Acero bajo carbono**Tratamiento: Cementado, templado y revenido**Dimensions: CISER standard**Thread: Self-tapping**Material: Low carbon steel**Treatment: Case-hardened, tempered and quenched*

Fixação telha/terça - Ponta nº 3
Fijación teja/viga pequeña - Punta nro. 3
Tile/roof middle joist - Drill point no. 3

Dimensões / Dimensiones / Dimensions				
Dimensão nominal <i>Dimensión nominal / Nominal size</i>	Chave / Entre caras / Across flat	Ø Flange / Ø Reborde / Ø Flange	Rosca / Thread	Referência / Referencia / Reference
5,5 (Nº 12) x 3/4"	5/16"	14/15	Inteira / Entera / Full	748 01 2
5,5 (Nº 12) x 1"				750 01 2
5,5 (Nº 12) x 1.1/2"				752 01 2
5,5 (Nº 12) x 2"				754 01 2
5,5 (Nº 12) x 2.1/2"			Parcial / Partial	756 01 2
5,5 (Nº 12) x 3.1/2"				760 01 2
5,5 (Nº 12) x 3.1/4"				784 01 2
5,5 (Nº 12) x 4"				762 01 2

SX FL PB Nº 1 AR EPDM

Dimensões: Padrão CISER

Rosca: Auto atarraxante

Material: Aço baixo carbono

Tratamento: Cementado, temperado e revenido

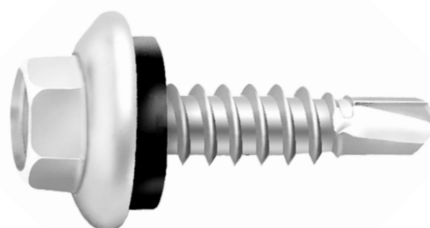
*Dimensiones: Padrón CISER**Rosca: Auto atarraxadora**Material: Acero bajo carbono**Tratamiento: Cementado, templado y revenido**Dimensions: CISER standard**Thread: Self-tapping**Material: Low carbon steel**Treatment: Case-hardened, tempered and quenched*

Fixação telha/telha (costura) - Ponta nº 1
Fijación teja/teja (costura) - Punta nro. 1
Tile/tile (seaming) - Drill point no. 1

Dimensões / Dimensiones / Dimensions				
Dimensão nominal <i>Dimensión nominal / Nominal size</i>	Chave / Entre caras / Across flat	Ø Flange / Ø Reborde / Ø Flange	Rosca / Thread	Referência / Referencia / Reference
5,5 (Nº 12) x 7/8"	5/16"	14/15	Inteira / Entera / Full	699 01 2
				699 58 2
				699 59 2

Acabamento: 01 Zincado Branco 25 Organo Metálico
Acabado: Cincado Blanco Organo metálico
Finish: Zinc Plated Zinc Flaxe Coating

Embalagem padrão em cento
Embalaje padrón em ciento
Standard packaging in hundred

PARAFUSO TELHA PONTA BROCA - COM ARRUELA MÓVEL DE AÇO E DE VEDAÇÃO EPDM

Tornillo punta broca - Con arandela vulcanizada

Self-drilling screw - With bonded washer EPDM backing

PASXFL PB N° 3 AR MET/EPDM

Dimensões: Padrão CISER

Rosca: Auto atarraxante

Material: Aço baixo carbono

Tratamento: Cementado, temperado e revenido

Dimensiones: Padrón CISER

Rosca: Auto aterrajadora

Material: Acero bajo carbono

Tratamiento: Cementado, templado y revenido

Dimensions: CISER standard

Thread: Self-tapping

Material: Low carbon steel

Treatment: Case-hardened, tempered and quenched

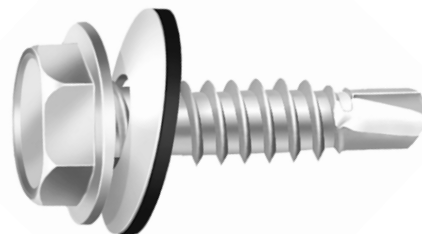

Fixação telha/terça - Ponta n° 3

Fijación teja/viga pequeña - Punta nro. 3

Tile/roof middle joist - Drill point no. 3

Dimensões / Dimensiones / Dimensions

Dimensão nominal Dimensión nominal / Nominal size	Chave / Entre caras / Across flat	Ø Flange / ø Reborde / ø Flange	Rosca / Thread	Referência / Referencia / Reference
5,5 (N° 12) x 3/4"	5/16"	10,11 / 10,97	Inteira / Entera / Full	748 01 2
5,5 (N° 12) x 1"				750 01 2
5,5 (N° 12) x 1.1/2"				752 01 2
5,5 (N° 12) x 2.1/2"			Parcial / Partial	756 01 2
5,5 (N° 12) x 3.1/2"				760 01 2
5,5 (N° 12) x 4"				762 01 2

PASXFL PB N° 1 AR MET/EPDM

Dimensões: Padrão CISER

Rosca: Auto atarraxante

Material: Aço baixo carbono

Tratamento: Cementado, temperado e revenido

Dimensiones: Padrón CISER

Rosca: Auto aterrajadora

Material: Acero bajo carbono

Tratamiento: Cementado, templado y revenido

Dimensions: CISER standard

Thread: Self-tapping

Material: Low carbon steel

Treatment: Case-hardened, tempered and quenched

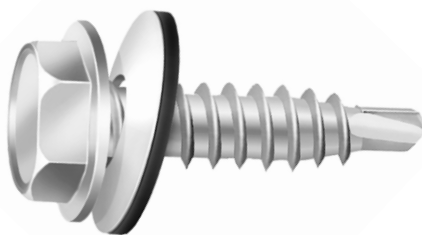

Fixação telha/telha (costura) - Ponta n° 1

Fijación teja/teja (costura) - Punta nro. 1

Tile/tile (seaming) - Drill point no. 1

Dimensões / Dimensiones / Dimensions

Dimensão nominal Dimensión nominal / Nominal size	Chave / Entre caras / Across flat	Ø Flange / ø Reborde / ø Flange	Rosca / Thread	Referência / Referencia / Reference
5,5 (N° 12) x 7/8"	5/16"	10,11 / 10,97	Inteira / Entera / Full	699 01 2

Acabamento: **01 Zincado Branco**
Acabado: **Cincado Blanco**
Finish: **Zinc Plated**

Embalagem padrão em cento
Embalaje padrón em ciento
Standard packaging in hundred

CONJUNTO PARAFUSO PARA TELHA DE FIBRO-CIMENTO COM ARRUELA DE VEDAÇÃO

Conjunto tornillo y arandela de veda para tejas de fibrocemento

Fiber cement roofing sheet screw with seal washer

PA TE CJ

Dimensões: Padrão CISER
Rosca: Soberba para madeira
Material: Aço baixo carbono

Dimensiones: Padrón CISER
Rosca: Para madera
Material: Acero bajo carbono

Dimensions: CISER standard
Wood thread
Material: Low carbon steel



Cabeça Quadrada
Cabeza Cuadrada
Square Head

Dimensões / Dimensiones / Dimensions

Dimensão nominal Dimensión nominal / Nominal size	Chave / Entre caras / Across flat	Comprimento total Longitud total / Total length	Comprimento rosca Longitud de la rosca Thread length (min.)	Referência / Referencia / Reference
ø 5/16" (7,4 mm) ø Haste / Vástago / Stem: 5,9 mm	10	90	55	222 01 1
		110		226 01 1
		120		228 01 1
		130		230 01 1
		150		234 01 1

Componentes do Conjunto:

1 Parafuso para telha zincado branco.
1 Arruela de vedação ferro zincado branco.
1 Arruela de vedação côncava PVC.

Observação:

A broca recomendada para o pré-furo é de 5,5 mm.

Componentes del Conjunto:

1 Tornillo cincado blanco.
1 Arandela de veda acero cincado blanco.
1 Arandela de veda PVC cóncava.

Observación:

La broca recomendada para el pre-agujero es de 5,5 mm.

Set components:

1 Screw zinc plated.
1 Plated steel seal washer zinc.
1 PVC seal washer.

Observation:

The recommended drill for the pre-hole is 5.5 mm.

Acabamento: **01 Zincado Branco**
Acabado: **Cincado Blanco**
Finish: **Zinc Plated**

Embalagem padrão em cento
Embalaje padrón em ciento
Standard packaging in hundred

PARAFUSO SEXTAVADO PARA TELHA DE FIBRO-CIMENTO*Tornillo cabeza hexagonal para tejas de fibrocemento**Fiber cement roofing sheet hex head screw***PATE SX**

Dimensões: Padrão CISER

Rosca: Soberba para madeira

Material: Aço baixo carbono

*Dimensiones: Padrón CISER**Rosca: Para madera**Material: Acero bajo carbono**Dimensions: CISER standard**Wood thread**Material: Low carbon steel*
Cabeça sextavada
 Cabeza hexagonal
 Hex head
Dimensões / Dimensiones / Dimensions

Dimensão nominal <i>Dimensión nominal / Nominal size</i>	Chave / Entre caras / Across flat	Comprimento total <i>Longitud total / Total length</i>	Comprimento rosca <i>Longitud de la rosca</i> Thread length (min.)	Referência / Referencia / Reference
ø 5/16" (7,2 mm)	3/8"	110	49	206 01 1
ø Haste / Vástago / Stem: 5,8 mm		130		210 01 1
		150		214 01 1

Acabamento: **01 Zincado Branco**
 Acabado: **Cincado Blanco**
 Finish: **Zinc Plated**

Embalagem padrão em cento
 Embalaje padrón em ciento
 Standard packaging in hundred

CONJUNTO PARAFUSO SEXTAVADO PARA TELHA DE FIBRO-CIMENTO COM ARRUELA DE VEDAÇÃO

Conjunto tornillo cabeza hexagonal y arandela de veda para tejas fibrocemento

Fiber cement roofing sheet hex screw with seal washer

CJ PA TE SX

Dimensões: Padrão CISER
Rosca: Soberba para madeira
Material: Aço baixo carbono

Dimensiones: Padrón CISER
Rosca: Para madera
Material: Acero bajo carbono

Dimensions: CISER standard
Wood thread
Material: Low carbon steel



Dimensões / Dimensiones / Dimensions

Dimensão nominal Dimensión nominal / Nominal size	Chave / Entre caras / Across flat	Comprimento total Longitud total / Total length	Comprimento rosca Longitud de la rosca Thread length (min.)	Referência / Referencia / Reference
ø 5/16" (7,4 mm) ø Haste / Vástago / Stem: 5,9 mm	7/16"	90	55	222 01 1
		110		226 01 1
		120		228 01 1
		130		230 01 1
		150		234 01 1
ø 5/16" (7,2 mm) ø Haste / Vástago / Stem: 5,8 mm	3/8"	90	49	202 01 1
		110		206 01 1
		120		208 01 1
		130		210 01 1
		150		214 01 1

Componentes do Conjunto:

1 Parafuso para telha zincado branco.
1 Arruela de vedação ferro zincado branco.
1 Arruela de vedação côncava PVC.

Observação:

A broca recomendada para o pré-furo é de 5,5 mm.

Componentes del Conjunto:

1 Tornillo cincado blanco.
1 Arandela de veda acero cincado blanco.
1 Arandela de veda PVC cóncava.

Observación:

La broca recomendada para el pre-agujero es de 5,5 mm.

Set components:

1 Screw zinc plated.
1 Plated steel seal washer zinc.
1 PVC seal washer.

Observation:

The recommended drill for the pre-hole is 5.5 mm.

Acabamento: **01 Zincado Branco**
Acabado: **Cincado Blanco**
Finish: **Zinc Plated**

Embalagem padrão em cento
Embalaje padrón em ciento
Standard packaging in hundred

HASTE PARA TELHA

Esparrago para telhas
Thread rod for hook bolt
HATE

UNC: 209

Dimensões: Padrão CISER
Rosca: ASME B 1.1-2A
Material: Aço baixo carbono

Dimensiones: Padrón CISER
Rosca: ASME B 1.1-2A
Material: Acero bajo carbono

Dimensions: CISER standard
Thread: ASME B 1.1-2A
Material: Low carbon steel



Dimensões / Dimensiones / Dimensions			
Dimensão nominal / Dimensión nominal / Nominal size		1/4"	5/16"
F.P.P. / H.P.P. / T.P.I.		20	18
Comprimento haste Longitud del esparrago Rod length (mm)	Comprimento rosca Longitud de la rosca Thread length (mm)	Referência / Referencia / Reference	
100	50	174 01 2	
120	50	178 01 2	
150	50	184 01 2	
180	50	189 01 2	
200	50	191 01 2	
250	50	193 01 2	243 01 2
300	50	195 01 2	245 01 2
350	50	197 01 0,5	247 01 0,5
400	50	198 01 0,5	248 01 0,5
450	50	199 01 0,5	
500	50	200 01 0,5	250 01 0,5

Podemos fornecer, sob consulta:

- Com rosca nas duas extremidades.
- Com comprimento de rosca maior ou menor.
- Em diferentes dimensões e acabamentos.
- Com rosca inteira.

Podemos suministrar, bajo consulta:

- Con rosca en las dos extremidades.
- Con longitud de rosca mayor o menor.
- En diferentes dimensiones y acabados.
- Con rosca entera.

We can provide, on request:

- With thread on both ends.
- With thread length larger or smaller.
- In different dimensions and finishings.
- With full thread.

Acabamento: **01 Zincado Branco**
Acabado: **Cincado Blanco**
Finish: **Zinc Plated**

Embalagem padrão: Peça
Embalaje padrón: Pieza
Standard packaging: Piece

CONJUNTO HASTE PARA TELHA*Conjunto esparrago para telhas**Threaded rod set for hook bolt***CJ HATE**

Dimensões: Padrão CISER

Rosca: ASME B 1.1-2A

Material: Aço baixo carbono

*Dimensiones: Padrón CISER**Rosca: ASME B 1.1-2A**Material: Acero bajo carbono**Dimensions: CISER standard**Thread: ASME B 1.1-2A**Material: Low carbon steel***Dimensões / Dimensiones / Dimensions**

Dimensão nominal / Dimensión nominal / Nominal size		1/4"
F.P.P. / H.P.P. / T.P.I.		20
Comprimento haste Longitud del esparrago Rod length (mm)	Comprimento rosca Longitud de la rosca Thread length (mm)	Referência / Referencia / Reference
150	50	184 01 1
180	50	189 01 1
200	50	191 01 1
250	50	193 01 1
280	50	194 01 1
300	50	195 01 1
350	50	197 01 1
400	50	198 01 1

Componentes do conjunto:

1 Haste para telha zincado branco
 1 Porca sextavada normal zincado branco
 1 Arruela de vedação ferro zincado branco
 1 Arruela de vedação côncava PVC

Componentes del conjunto:

1 Esparrago cincado blanco
 1 Tuerca hexagonal cincado blanco
 1 Arandela de veda acero cincado blanco
 1 Arandela de veda PVC côncava

Set components:

1 threaded rod zinc plated
 1 Hex nut zinc plated
 1 Plated steel seal washer zinc
 1 PVC seal washer

Acabamento: **01 Zincado Branco**
 Acabado: **Cincado Blanco**
 Finish: **Zinc Plated**

Embalagem padrão: **Peça**
 Embalaje padrón: **Pieza**
 Standard packaging: **Piece**

CONJUNTO HASTE PARA TELHA

Conjunto esparrago para telhas
Threaded rod set for hook bolt

CJ HATE

Dimensões: Padrão CISER
Rosca: ASME B 11-2A
Material: Aço baixo carbono

Dimensiones: Padrón CISER
Rosca: ASME B 11-2A
Material: Acero bajo carbono

Dimensions: CISER standard
Thread: ASME B 11-2A
Material: Low carbon steel

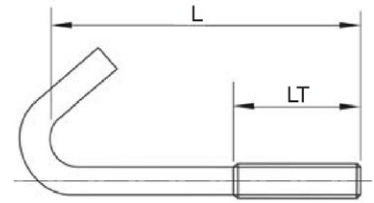

Dimensões / Dimensiones / Dimensions		
Dimensão nominal / Dimensión nominal / Nominal size		1/4"
F.P.P. / H.P.P. / T.P.I.		20
L	LT	Referência / Referencia / Reference
Comprimento haste (mm) / Longitud del esparrago / Rod length	Comprimento rosca (mm) / Longitud de la rosca / Thread length	
50	31,80	163 01 2
65	38,10	167 01 2
70	50,80	168 01 2
90	50,80	172 01 2
100	50,80	174 01 2
110	50,80	176 01 2
150	50,80	184 01 2

Acabamento: **01 Zincado Branco**
Acabado: **Cincado Blanco**
Finish: **Zinc Plated**

Embalagem padrão: Peça
Embalaje padrón: Pieza
Standard packaging: Piece

ARRUELA DE VEDAÇÃO PARA PREGO*Arandela de veda para clavo**Nail seal washer***AR VE PG****830**

Dimensões: Padrão CISER

Material: PVC

*Dimensiones: Padrón CISER**Material: PVC**Dimensions: CISER standard**Material: PVC***Dimensões / Dimensiones / Dimensions**

Dimensão nominal <i>Dimensión nominal / Nominal size</i>	∅ Externo ref. <i>Exterior ref. / Ref. Outside (max.)</i>	Espessura <i>Espesor / Thickness (mm)</i>	Referência / <i>Referencia / Reference</i>
1/8"	15,50	2,60	001 00C 10

CONJUNTO ARRUELAS DE VEDAÇÃO CÔNCAVA PVC E FERRO*Conjunto arandelas de veda cóncava - PVC y Acero**Seal washer set - PVC and steel***CJAR VE****829**

Dimensões: Padrão CISER

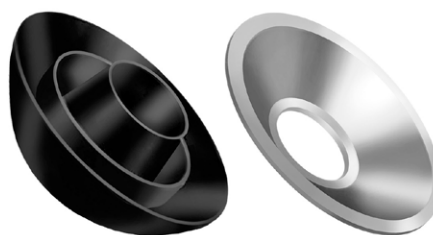
*Dimensiones: Padrón CISER**Dimensions: CISER standard***Dimensões / Dimensiones / Dimensions**

Dimensão nominal <i>Dimensión nominal / Nominal size</i>	Referência / <i>Referencia / Reference</i>
	PVC Ferro Zincado / <i>Acero cincado / Steel zinc plated</i>
1/4"	151 01 2
5/16"	201 01 2

Acabamento: **00 Polido**
 Acabado: *Sin recubrimiento*
 Finish: *Plain*

01 Zincado Branco
Cincado Blanco
Zinc Plated

Embalagem padrão em cento
Embalaje padrón em ciento
Standard packaging in hundred

ARRUELAS DE VEDAÇÃO*Arandelas de veda**Seal washer***AR VE****819 - 820 - 821****819** PVC - Reta / Recta / Straight**820** PVC - Côncava / Cóncava / Concave**821** Ferro - Côncava / Acerto - Cóncava / Steel - Concave

Dimensões: Padrão CISER

*Dimensiones: Padrón CISER**Dimensions: CISER standard*

Dimensões / Dimensiones / Dimensions			
Dimensão nominal <i>Dimensión nominal / Nominal size</i>	Referência / Referencia / Reference		
	PVC		Ferro zincado <i>Acero cincado / Steel zinc plated</i>
	Reta / Recta / Straight	Côncava / Cóncava / Concave	
1/4"	151 00 5	151 00 5	151 01 10
5/16"		201 00 5	201 01 10

GONZO PINOS CILÍNDRICOS PARA DOBRADIÇAS*Bisagra tubular**Cylindrical hinge***CJTO GONZO****212**

Dimensões: Padrão CISER

Material: Aço baixo carbono

*Dimensiones: Padrón CISER**Material: Acero bajo carbono**Dimensions: CISER standard**Material: Low carbon steel*

Dimensões / Dimensiones / Dimensions		
Dimensão nominal / Dimensión nominal / Nominal size	Comprimento do conjunto montado (mm) <i>Longitud del conjunto ensamblado / Assembled set length</i>	Referência / Referencia / Reference
3/8"	40	251 00 0,5
1/2"	50	351 00 0,5
5/8"	60	451 00 0,5
3/4"	80	501 00 0,5
1"	105	551 00 0,1

Acabamento: **00 Polido** **01 Zincado Branco**
 Acabado: *Sin recubrimiento* *Cincado Blanco*
 Finish: *Plain* *Zinc Plated*

Embalagem padrão em cento
 Embalaje padrón em ciento
 Standard packaging in hundred

PARAFUSO AUTO ATARRAXANTE PARA ESQUADRIAS DE ALUMÍNIO

Tornillos auto atarraxador para puertas y ventanas de aluminio

Self-tapping screw for aluminum frames

PA PN FE PL AA - PA PN PH PL AA

Cabeça panela fenda Phillips: DIN 7981

Rosca: Auto atarraxante com piloto - DIN 7970 (ISO 1478)

Material: Aço baixo carbono

Tratamento: Cementado, temperado e revenido

Cabeza fijadora ranura Phillips: DIN 7981

Rosca: Auto atarraxadora con piloto - DIN 7970 (ISO 1478)

Material: Acero bajo carbono

Tratamiento: Cementado, templado y revenido

Pan head Phillips drive: DIN 7981

Self-tapping thread with pilot - DIN 7970 (ISO 1478)

Material: Low carbon steel

Treatment: Case-hardened, tempered and quenched

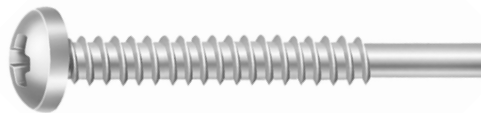

Fenda Phillips
Ranura Phillips
Phillips drive

Dimensões / Dimensiones / Dimensions

Dimensão nominal Dimensión nominal / Nominal size	Comprimento (mm) Longitud / Length	Comprimento mínimo da rosca (mm) Longitud mínima de la rosca Minimum Thread length	Tipo de fenda Tipo de ranura / Drive type	Referência / Referencia / Reference
4,80	32	25	Phillips	673 01 2
				673 55 2
				673 56 2
	50	30		678 01 2
				978 55 2
				678 56 2

Acabamento: 01 Zinado Branco 55 Nanotec Alumínio 2000h 56 Nanotec Alumínio 4000h
Acabado: Cincado Blanco
Finish: Zinc Plated

Embalagem padrão em cento
Embalaje padrón em ciento
Standard packaging in hundred

PARAFUSO SEXTAVADO ROSCA SOBERBA*Tirafundo hexagonal**Hex lag screw***PA SX RS****280**

Dimensões: ASME B 18.2.1

Material: Aço médio carbono ao boro

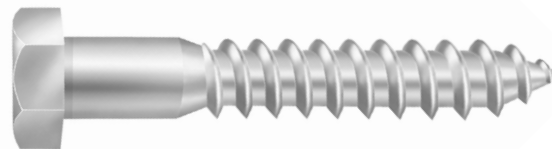
*Dimensiones: ASME B 18.2.1**Material: Acero medio carbono al boro**Dimensions: ASME B 18.2.1**Material: Medium carbon steel with boron*

Dimensões / Dimensiones / Dimensions						
Dimensão nominal / Dimensión nominal / Nominal size		3/16" (N° 10)	1/4"	5/16"	3/8"	1/2"
Chave / Entre caras / Across flat		5/16" (1)	7/16"	1/2"	9/16"	3/4"
Altura cabeça ref. (mm) / Altura de la cabeza ref. / Ref. head height		3,05	4,14	5,36	6,17	8,20
Comprimento / Longitud / Length		Comprimento rosca Longitud de la rosca / Thread length		Referência / Referencia / Reference		
mm	pol / pul / in (2)					
25	1"	Inteira / Entera / Full		108 01 2		
30	1. 1/4"	25		109 01 2	159 01 2	209 01 2
35	1. 3/8"	25			160 01 2	210 01 2
40	1. 1/2"	32		111 01 2	161 01 2	211 01 2
45	1. 3/4"	38		112 01 2	162 01 2	212 01 2
50	2"	38		113 01 2	163 01 2	213 01 2
55	2. 1/4"	45			164 01 2	214 01 2
60	2. 3/8"	45		115 01 2	165 01 2	215 01 2
65	2. 1/2"	45		117 01 2	167 01 2	217 01 1
70	2. 3/4"	50			168 01 2	218 01 1
75	3"	50		119 01 2	169 01 2	219 01 1
80	3. 1/8"	57			170 01 1	220 01 1
90	3. 1/2"	57			172 01 1	222 01 1
100	4"	63			174 01 1	224 01 1
115	4. 1/2"	70				227 01 1
130	5"	76				230 01 1
140	5.1/2"	89				232 01 1
150	6"	89				234 01 1
						261 01 2
						263 01 1
						264 01 1
						265 01 1
						267 01 1
						268 01 1
						269 01 1
						270 01 1
						272 01 1
						274 01 1
						277 01 0,5
						280 01 0,5
						282 01 0,5
						284 01 0,5
						367 01 0,5
						368 01 0,5
						370 01 0,5
						372 01 0,5
						374 01 0,5
						377 01 0,5

(1) Chave comercial: Não segue a norma ASME.

(2) Os comprimentos totais, indicados em polegadas, são somente orientativos.

Indicações de bucha: Ver Informações Técnicas.

(1) La entre caras: No sigue la norma ASME.

(2) Los largos totales indicados en pulgadas son sólo una orientación.

Indicaciones de tacos: Ver Informaciones Técnicas.

(1) The across flat is different of the ASME standard

(2) The total lengths, indicated in inches, are only for guidance.

Expansion plug indications: See Technical Information.

Acabamento: **01 Zincado Branco**
 Acabado: **Cincado Blanco**
 Finish: **Zinc Plated**

Embalagem padrão em cento
 Embalaje padrón en ciento
 Standard packaging in hundred

448 - 449

BUCHA DE EXPANSÃO

Taco de expansión

Expansion wall plug

448 Com anel / Con collarín / With collar

449 Sem anel / Sin collarín / Without collar

Dimensões: Padrão CISER

Material: PEAD - Polietileno de alta densidade

Dimensiones: Padrón CISER

Material: PEAD - Polietileno de alta densidad

Dimensions: CISER standard

Material: High density polyethylene

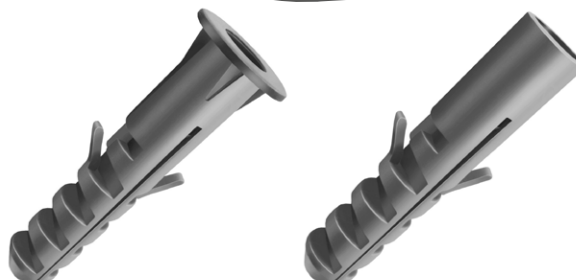

Dimensões / Dimensiones / Dimensions

Bucha Nº Taco Nro. / Plug No.	Comprimento (mm) Longitud / Length	Ø Broca para perfuração (mm) Ø Broca para perforación Ø Drill bit	Ø Parafusos aplicáveis (mm) Ø Tornillos aplicables Ø Applicable screws	Referência / Referencia / Reference	
				Com anel / Con collarín / With collar	Sem anel / Sin collarín / Without collar
5	32	5	2,5 / 3,5		201 00 10
6		6	3 / 4	251 00 10	251 00 10
7		7	4 / 5		301 00 10
8	50	8	4,5 / 6	351 00 10	351 00 10
10		10	6 / 8	401 00 5	401 00 5
12		12	8 / 9,5	451 00 2,5	451 00 2,5

Acabamento: **00 Polido**
 Acabado: Sin recubrimiento
 Finish: Plain

Embalagem padrão em cento
 Embalaje padrón en ciento
 Standard packaging in hundred

ESCÂPULA PARA BUCHA

Pitón L

Square hook

Dimensões: Padrão CISER
Material: Aço baixo carbono

Dimensiones: Padrón CISER
Material: Acero bajo carbono

Dimensions: CISER standard
Material: Low carbon steel

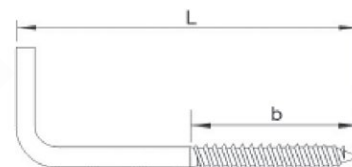

Dimensões / Dimensiones / Dimensions				
Buchas N° Taco Nro. / Plug No.	Dimensão nominal Dimensión nominal Nominal size	L		Referência / Referencia / Reference
		Comprimento (mm) Longitud / Length	Comprimento rosca (mm) Longitud de la rosca / Thread length	
6 - 7	4,20	60	25	251 01 1
7 - 8	4,80	70	35	351 01 1
8 - 10	5,50	70	35	451 01 1

Acabamento: 01 Zincado Branco
Acabado: Cincado Blanco
Finish: Zinc Plated

Embalagem padrão em cento
Embalaje padrón en ciento
Standard packaging in hundred

PITÃO PARA BUCHA*Pitón cerrado**Eye hook*

Dimensões: Padrão CISER
 Material: Aço baixo carbono

Dimensiones: Padrón CISER
Material: Acero bajo carbono

Dimensions: CISER standard
Material: Low carbon steel

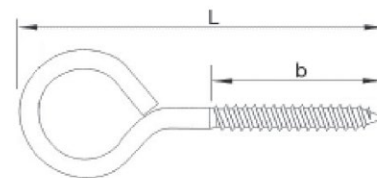

Dimensões / Dimensiones / Dimensions

Bucha N° Taco Nro. / Plug No.	Dimensão nominal Dimensión nominal Nominal size	L	b	Referência / Referencia / Reference
		Comprimento (mm) Longitud / Length	Comprimento rosca (mm) Longitud de la rosca / Thread length	
6 - 7	4,20	60	25	251 01 1
7 - 8	4,80	70	35	351 01 1
8 - 10	5,50	70	35	451 01 1

Acabamento: **01 Zincado Branco**
 Acabado: **Cincado Blanco**
 Finish: **Zinc Plated**

Embalagem padrão em cento
 Embalaje padrón en ciento
 Standard packaging in hundred

GANCHO PARA BUCHA*Pitón abierto**Cup hook*

Dimensões: Padrão CISER

Material: Aço baixo carbono

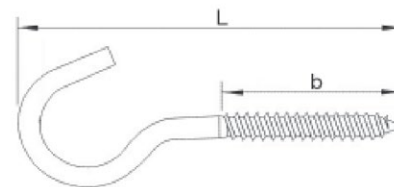
*Dimensiones: Padrón CISER**Material: Acero bajo carbono**Dimensions: CISER standard**Material: Low carbon steel*

Dimensões / Dimensiones / Dimensions

Bucha N° Taco Nro. / Plug No.	Dimensão nominal Dimensión nominal Nominal size	L		b		Referência / Referencia / Reference
		Comprimento (mm) Longitud / Length		Comprimento rosca (mm) Longitud de la rosca / Thread length		
6 - 7	4,20	60		25		251 01 1
7 - 8	4,80	70		35		351 01 1
8 - 10	5,50	70		35		451 01 1

Acabamento: **01 Zincado Branco**
 Acabado: **Cincado Blanco**
 Finish: **Zinc Plated**

Embalagem padrão em cento
 Embalaje padrón en ciento
 Standard packaging in hundred

PARAFUSO PARA CAIXA DE LUZ

Tornillo para caja de luz
Screw for light switch box
PA MQ CH

Dimensões: ASME B 18.6.3 - Fenda Simples
Rosca: ASME B 11-2A
Material: Aço baixo carbono

Dimensiones: ASME B 18.6.3 - Ranura sencilla
Rosca: ASME B 11-2A
Material: Acero Bajo Carbono

Dimensions: ASME B 18.6.3 - Slotted drive
Thread: ASME B 11-2A
Material: Low carbon steel

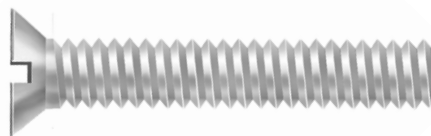

Cabeça chata
Cabeza plana
Flat Head

Dimensões / Dimensiones / Dimensions				
Dimensão nominal Dimensión nominal / Nominal size	F.P.P. / H.P.P. / T.P.I.	Comprimento total Longitud total / Total length	Rosca Thread	Referência / Referencia / Reference
Nº 6	32	3/4"	Inteira / Entera / Full	058 01 5
		1"		060 01 5
		1.1/4"		061 01 2
		1.1/2"		062 01 2
		2"		064 01 2
		2.1/2"		066 01 2
		3"		068 01 2

Acabamento: **01 Zincado Branco**
Acabado: **Cincado Blanco**
Finish: **Zinc Plated**

Embalagem padrão em cento
Embalaje padrón em ciento
Standard packaging in hundred

PARAFUSO PARA ELETROCALHAS

Tornillo para porta cables
Electrical Raceway screw

PA AB TV**UNC: 414**

Dimensões: Padrão Ciser
Rosca: ASME B.1.1 - 2A
Material: Aço Baixo Carbono

Dimensiones: Padrón Ciser
Rosca: ASME B 1.1-2A
Material: Acero Bajo Carbono

Dimensions: CISER standard
Thread: ASME B 1.1-2A
Material: Low carbon steel

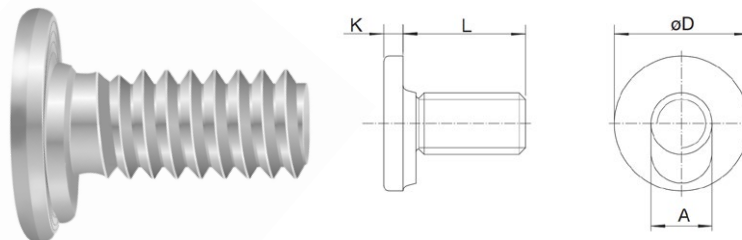

Dimensões / Dimensiones / Dimensions				
Dimensão nominal Dimensión nominal / Nominal size	1/4"	5/16"	3/8"	
F.P.P. / H.P.P. / T.P.I.	20	18	16	
Cabeça (H) Cabeza Head (mm)	D Máximo. / Maximum (mm)	12,50	16,00	17,50
	K Altura máx. / Max. height (mm)	1,80	2,30	3,00
A Largura da trava (máx.) Longitud de trava / Width of lock	6,80	8,00	9,80	
L Comprimento / Longitud / Length	Referência / Referencia / Reference			
1/2"	155 01 5	205 01 2	255 01 2	
5/8"	157 01 2	207 01 2	257 01 2	
3/4"	158 01 2	208 01 2	258 01 2	
1"	160 01 2	210 01 1	260 01 1	

Acabamento: **01 Zincado Branco**
Acabado: **Cincado Blanco**
Finish: **Zinc Plated**

Embalagem padrão em cento
Embalaje padrón en ciento
Standard packaging in hundred

REBITE DE REPUXO - ALUMÍNIO

Remaches de alumínio

Aluminium blind rivet

RB RX AL**451**

Dimensões: Padrão CISER

Rebite de Repuxo em alumínio com

mandril de aço zincado branco Cabeça abaulada.

Dimensiones: Padrón CISER

Remache en aluminio con mandril de acero
cincado cabeza abombada.

Dimensions: CISER standard

Blinde rivet in aluminum with zinc plated steel
mandrel dome head.**Dimensões / Dimensiones / Dimensions**

Ø d	L	Ref.	Embalagem de 1000 / 500 peças Embalaje de 1000 / 500 piezas Packing of 1000 / 500 pieces			Embalagem em cento Embalaje en ciento Packing in hundred
			Polido Sin recubrimiento Plain	Pintado preto Pintado negro Black painted	Pintado branco Pintado blanco White painted	Polido Sin recubrimiento Plain
Dimensão nominal Dimensión nominal Nominal size	Comprimento Longitud Length (mm)					
3,2 (1/8")	6 (1/4")	306	305 00 10			305 000 2
	8 (5/16")	308	307 00 10			307 000 2
	10 (3/8")	310	310 00 10	310 140 10	310 150 10	310 000 2
	12 (1/2")	312	312 00 10	312 140 10	312 150 10	312 000 2
	14 (9/16")	314	314 00 10	314 140 10	314 150 10	314 000 2
	16 (5/8")	316	316 00 10	316 140 10	316 150 10	316 000 2
	19 (3/4")	319	318 00 10			318 000 2
	22 (7/8")	322	320 00 10			320 000 2
25 (1")	325	321 00 10			321 000 1	
4 (5/32")	6 (1/4")	406	505 00 10			505 000 2
	8 (5/16")	408	507 00 10			507 000 2
	10 (3/8")	410	510 00 10	510 140 10	510 150 10	510 000 2
	12 (1/2")	412	512 00 10	512 140 10	512 150 10	512 000 2
	14 (9/16")	414	514 00 10	514 140 10	514 150 10	514 000 2
	16 (5/8")	416	516 00 10	516 140 10	516 150 10	516 000 1
	19 (3/4")	419	518 00 10			518 000 1
	22 (7/8")	422	520 00 10			520 000 1
25 (1")	425	521 00 10			521 000 1	
4,8 (3/16")	8 (5/16")	508	657 00 10			657 000 2
	10 (3/8")	510	660 00 10	660 140 10	660 150 10	660 000 2
	12 (1/2")	512	662 00 10			662 000 2
	14 (9/16")	514	664 00 10			664 000 2
	16 (5/8")	516	666 00 10	666 140 10	666 150 10	666 000 1
	19 (3/4")	519	668 00 5			668 000 1
	22 (7/8")	522	670 00 5			670 000 1
	25 (1")	525	671 00 5			671 000 1
	30 (1.3/16")	530	672 00 5			672 000 1
35 (1.3/8")	535	674 00 5			674 000 1	

Acabamento: **00 Polido** **140 Pintado Preto** **150 Pintado Branco**
 Acabado: Sin recubrimiento Pintado Negro Pintado Blanco
 Finish: Plain Black Painted White Painted

Embalagem padrão em cento
 Embalaje padrón en ciento
 Standard packaging in hundred

REBITE DE REPUXO - ALUMÍNIO*Remaches de alumínio**Aluminium blind rivet***RB RX AL****451**

Dimensões: Padrão CISER

Rebite de Repuxo em alumínio com mandril de aço zincado branco Cabeça abaulada.

*Dimensiones: Padrón CISER**Remache en aluminio con mandril de acero cincado cabeza abombada.**Dimensions: CISER standard**Blinde rivet in aluminum with zinc plated steel mandrel dome head.***Dimensões / Dimensiones / Dimensions**

Ø d	L	Ref.	Embalagem de 1000 / 500 peças	Embalagem em cento
			Embalaje de 1000 / 500 piezas / Packing of 1000 / 500 pieces	Embalaje en ciento / Packing in hundred
Dimensão nominal Dimensión nominal Nominal size	Comprimento Longitud Length (mm)		Polido Sin recubrimiento / Plain	Polido Sin recubrimiento / Plain
6,2 (1/4")	12 (1/2")	612	862 00 5	862 000 1
	14 (9/16")	614	864 00 5	864 000 1
	16 (5/8")	616	866 00 5	866 000 1
	19 (3/4")	619	868 00 5	868 000 1
	22 (7/8")	622	870 00 5	870 000 1
	25 (1")	625	871 00 5	871 000 1
	30 (1.3/16")	630	872 00 5	872 000 1
	35 (1.3/8")	635	874 00 5	874 000 1
	40 (1.1/2")	640	876 00 5	876 000 1

Acabamento: **00 Polido**
 Acabado: *Sin recubrimiento*
 Finish: *Plain*

Embalagem padrão em cento
 Embalaje padrón en ciento
 Standard packaging in hundred

PREGO GERDAU COM CABEÇA

Clavo Gerdau con cabeza

Gerdau headed nail

PREGO GERDAU CC**520**

Corpo liso e acabamento polido

Cabeça cônica e axadrezada

Ponta tipo diamante

Material: Aço baixo carbono

Cuerpo liso y sin recubrimiento
Cabeza cónica y a cuadros
Punta tipo diamante
Material: Acero bajo carbono

Smooth body and plain finishing
Conical and checkered Head
Diamond type tip
Material: Low carbon steel



Dimensões / Dimensiones / Dimensions			
Dimensões / Medida / Size		Aplicação / Aplicación / Application	Referência / Referencia / Reference
JP x LPP	pol / pul / in x BWG		
12 x 12	-	Caixarias para frutas e verduras Cajas para frutas y verduras Boxes for fruits and vegetables	014 00 1
15 x 15	1.1/4" x 13	Ripas, telhados e caixarias para frutas e verduras Listones, tejados y cajas para frutas y verduras Laths, roofs and boxes for fruits and vegetables	027 00 1
15 x 18	1.1/2" x 13		028 00 1
15 x 21	2" x 13		029 00 1
16 x 21	2" x 12	Lambris e carpintaria Paneles de madera y carpintería Wainscoting and carpentry	032 00 1
16 x 24	2.1/4" x 12	Lambris e móveis Paneles de madera y muebles Wainscoting and furniture	033 00 1
17 x 21	2" x 11	Escoramentos, caibros e caixas/fôrmas para concreto Cimbras, tablonos y cajas/encofrados para concreto Wood falsework, rafters and boxes/formwork for concrete	035 00 1
17 x 27	2.1/2" x 11		037 00 1
18 x 24	2.1/4" x 10	Assoalho de carrocerias, caixas/fôrmas para concreto, escoramento e caibros Suelo de carrocerías, cajas/encofrados para concreto, cimbras y tablonos Car body floor, boxes/formwork for concrete, falsework and rafters	041 00 1
18 x 27	2.1/2" x 10	Caixas/fôrmas para concreto, escoramentos, caibros e alinhamentos Cajas/encofrados para concreto, cimbras, tablonos y alineamientos Boxes/formwork for concrete, falsework, rafters and alignments	042 00 1
18 x 30	2.3/4" x 10	Escoramentos, caibros e alinhamentos Cimbras, tablonos y alineamientos Falsework, rafters and alignments	043 00 1
18 x 36	3.1/4" x 10		045 00 1
19 x 36	3.1/4" x 9	Caibros, escoramentos, escadas e fechamentos de fôrmas Tablonos, cimbras, escaleras y cierres de encofrado Rafters, falsework, stairs and formwork locks	051 00 1
19 x 39	3.1/2" x 10	Caibros, escoramentos, escadas e fechamentos de fôrmas Tablonos, cimbras, escaleras y cierres de encofrado Rafters, falsework, stairs and formwork locks	052 00 1
20 x 30	2.3/4" x 7	Caibros, escoramentos, escadas e fechamentos de fôrmas Tablonos, cimbras, escaleras y cierres de encofrado Rafters, falsework, stairs and formwork locks	056 00 1
20 x 42	3.3/4" x 7		060 00 1
20 x 48	4.1/4" x 7		061 00 1
21 x 45	4" x 6		065 00 1
22 x 42	3.3/4" x 5		068 00 1
22 x 48	4.1/4" x 5		070 00 1

CONVERSÕES DE MEDIDAS / CONVERSIÓN DE MEDIDAS / SIZE CONVERSION

- As medidas utilizadas estão em JP* x LPP** e em Polegadas inglesas*** x BWG****.
- Essas duas medidas são as mais utilizadas no mercado e apresentam, entre si, uma equivalência aproximada.
- O padrão métrico é definido pela norma NBR 6627.
- Veja abaixo o exemplo de uma mesma bitola de prego e sua equivalência entre as duas medidas.

- Las medidas utilizadas están en JP* x LPP* y en Pulgadas inglesas*** x BWG****.
- Esas dos medidas son las más utilizadas en el mercado y presentan, entre sí, una equivalencia aproximada.
- El estándar métrico es definido por la norma NBR 6627.
- Observe a seguir el ejemplo de una misma medida de clavo y su equivalencia entre las dos medidas.

- The measures used are in JP* x LPP** and in English inches*** x BWG****.
- These two measures are the most used in the market and they present, among them, an approximate equivalence.
- The metric standard is defined by the NBR 6627 standard.
- See the example below of the same nail size and its equivalence between both measures.

Acabamento: **00 Polido**
Acabado: Sin recubrimiento
Finish: Plain

Embalagem padrão em cento
Embalaje padrón en ciento
Standard packaging in hundred

PARFUSO 3 EM 1 EM UM ÚNICO PRODUTO: PARAFUSO, BUCHA E BROCA

Tornillo 3 en 1

En un solo producto: atornillar, enchufar y taladrar

3 in 1 screw

In a single product: screw, plug and drill

LINHA / LÍNEA / LINE

1S958

Dimensões: Padrão CISER

Material em aço baixo carbono

Suporta até 33 kg de arrancamento

Aplicações: fixação em prateleiras, quadros, cortinas e decorações em geral.

Aplicação: é feita em menos de 10 segundos, sendo indicado para instalação de substratos de drywall de 9 a 15mm de espessura, tanto na parede quanto no teto.

Dimensiones: Padrón CISER

Material de acero con poco carbono

Soporta hasta 33 kg de extracción

Aplicaciones: fijación en repisas, cuadros, cortinas y decoración en general.

Aplicación: se realiza en menos de 10 segundos, siendo indicado para la instalación de sustratos de drywall de 9 a 15 mm de espesor, tanto en pared como en techo.

Dimensions: CISER standard

Low carbon steel material

Supports up to 33 kg of pullout

Applications: fixing on shelves, pictures, curtains and decorations in general.

Application: it is done in less than 10 seconds, being indicated for the installation of drywall substrates from 9 to 15 mm thick, both on the wall and on the ceiling.



Dimensões / Dimensiones / Dimensions

Bitola x Comprimento Calibre x Longitud / Gauge x Length	Código / Código / Code	Embalagem / Embalaje / Packaging
5,5 x 60	1S95855600106	12
5,5 x 60	1S95855600100	6

BUCHA REFIXE
RECUPERA FUROS FEITOS POR PARAFUSOS
QUE ESTÃO DESGASTADOS

Casquillo de reposición
Repara agujeros hechos por tornillos desgastados
Refit bushing
Repairs holes made by screws that are worn out

LINHA / LÍNEA / LINE

1S958

São dois modelos disponíveis: para alvenaria (concreto, tijolo, azulejo) e para madeira.

Pode reparar até quatro furos e garantem uma fixação duradoura.

Hay dos modelos disponibles: para mampostería (hormigón, ladrillo, teja) y para madera.

Puede reparar hasta cuatro agujeros y garantiza una fijación duradera.

There are two models available: for masonry (concrete, brick, tile) and for wood.

Can repair up to four holes and guarantees a long-lasting hold.



Dimensões / Dimensiones / Dimensions		
Código / Código / Code	Embalagem / Embalaje / Packaging	Aplicação / Aplicación / Application
1S95856700104	12	Alvenaria / Mampostería / Masonry
1S95856700204	12	Madeira / Madera / Wood

BUCHA FU PEAD

Tuerca de unión hexagonal
Hex coupling nut

LINHA / LÍNEA / LINE

568

Dimensões: Padrão CISER
 Fabricada em PEAD.
 O material não resseca e nem fica quebradiço.

Dimensiones: Padrón CISER
Fabricada en polietileno de alta densidad.
El material no se reseca ni se hace quebradizo.

Dimensions: CISER standard
Manufactured in high density polyethylene.
The material does not dry out nor stays brittle.



Dimensões / Dimensiones / Dimensions				
Dimensão nominal Dimensión nominal / Nominal size	L	Ø Parafuso / Ø Tornillo / Ø Screw (mm)	Ø Broca / Ø Drill (mm)	Referência Referencia / Reference
	Comprimento / Longitud / Length (mm)			
Nº6	35	3,50	6	260 00 10
Nº8	50	4,50	8	261 00 5
Nº10	60	6,00	10	262 00 5

Acabamento: **00 Polido**
 Acabado: *Sin recubrimiento*
 Finish: *Plain*

Embalagem padrão em cento
 Embalaje padrón en ciento
 Standard packaging in hundred

CONJUNTO HASTE PARA FIXAÇÃO DE LOUÇAS SANITÁRIAS

Juego de varillas para fijación de sanitarios
Screw for fixing sanitary ware

1B002

Utilizado em instalações de vasos sanitários (nº10), mictórios (nº10), lavatórios (nº8) e tanques (nº12).

Bucha em PEAD
Arruela em ABS com revestimentos cromado

Utilizado en instalaciones de inodoros (nº10), urinarios (nº10), lavabos (nº8) y cisternas (nº12).

Buje de PEAD
Arandela ABS con revestimientos cromados

Used in installations of toilets (nº10), urinals (nº10), washbasins (nº8) and tanks (nº12).

PEAD bushing
ABS washer with chrome coatings



Dimensões / Dimensiones / Dimensions

Código / Código / Code	Dimensão bucha / Dimensione taca	Dimensões haste Dimensiones tornillo / Dimensions screw	Embalagem / Embalaje / Packaging
1B00281101	8	M5X85 mm	2
1B00281102	8	M5X85 mm	2
1B00281102G	8	M5X85 mm	200
1B00381100	8	M5X85 mm	2
1B00381100G	8	M5X85 mm	200
1B00217201	10	1/4X90 mm	2
1B00217202	10	1/4X90 mm	2
1B00217202G	10	1/4X90 mm	200
1B00317200	10	1/4X90 mm	2
1B00317200G	10	1/4X90 mm	2
1B00222401	12	5/16x110 mm	2
1B00222402	12	5/16x110 mm	2
1B00222402G	12	5/16x110 mm	200
1B00322400	12	5/16x110 mm	2
1B00322400G	12	5/16x110 mm	200

O padrão está em peças não pares.

BUCHA CISER EXTREME*Buje ciser extremo**Bushing Ciser extreme*

Aplicações: bloco de concreto, pedra natural, tijolo refratário, bloco cerâmico, tijolo maciço, placa de gesso e gesso acartonado.

Expansão em dois tipos de substratos, maciços e ocós, garantindo aplicação através das 4 vias de expansão.

Produzida em poliamida de alta qualidade, é ideal para a aplicação de cargas leves e médias e compatível com todos os tipos de parafusos.

Aplicaciones: bloque de hormigón, piedra natural, ladrillo refractario, bloque cerámico, ladrillo macizo, placa de yeso y drywall.

Expansión sobre dos tipos de soportes, macizos y huecos, asegurando la aplicación por las 4 vías de expansión.

Fabricado en poliamida de alta calidad, es ideal para aplicar cargas ligeras y medias y compatible con todo tipo de tornillos.

Applications: concrete block, natural stone, refractory brick, ceramic block, solid brick, gypsum board and drywall.

Expansion on two types of substrates, solid and hollow, ensuring application through the 4 expansion ways.

Made from high quality polyamide, it is ideal for applying light and medium loads and compatible with all types of screws.

**Dimensões / Dimensiones / Dimensions**

Tipos de fixação <i>Tipos de fijación/ Fixing type</i>	Dimensões da bucha Ø parafuso (mm) <i>Dimensiones de taco y tornillo</i>	Dimensões <i>Dimensiones</i> <i>Dimensions</i>	Embalagem <i>Embalaje/ Package</i>	Caixa Display <i>Caja de presentación</i> <i>Display box</i>	Referência <i>Referencia/ Reference</i>
Parafuso Rosca Soberba	6 x 30 Ø4-5	Ø6mm x 30mm	1000		55925100G
Parafuso Rosca Métrica	6 x 30 M4	Ø6mm x 30mm	200	X	55925100
Parafuso Rosca Soberba	8 x 40 Ø4,5 - 6	Ø8mm x 40mm	500		55935100G
Parafuso Rosca Métrica	8 x 40 M5	Ø8mm x 40mm	100	X	55935100
Parafuso Rosca Soberba	10 x 50 Ø6 - 8	Ø10mm x 50mm	250		55940100G
Parafuso Rosca Métrica	10 x 50 M6	Ø10mm x 50mm	50	X	55940100



Linha
AGRÍCOLA

LÍNEA AGRÍCOLA / AGRICULTURAL LINE

CISER

PARAFUSO PARA RODA DE TRATOR - G.5

Tornillo para rueda de tractor - Grado 5

Tractor wheel bolt and stud - Grade 5

PA TRATOR

Dimensões: Padrão CISER

Rosca: ASME B 1.1 - 2A

Material: Aço médio carbono

Tratamento: Temperado e revenido

Dimensiones: Padrón CISER

Rosca: ASME B 1.1 - 2A

Material: Acero medio carbono

Tratamiento: Templado y revenido

Dimensions: CISER standard

Thread: ASME B 1.1 - 2A

Material: Medium carbon steel

Treatment: Tempered and quenched

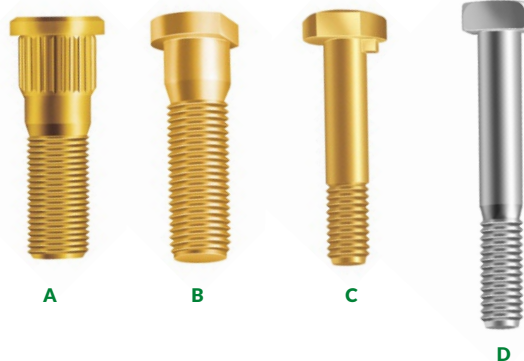

Dimensões / Dimensiones / Dimensions						
Produto/ Producto/ Product	Nº Referência/ Ref. nr.	F.P.P./ H.P.P./ T.P.I.	Bitola x Comprimento/ Medida x Longitud/ Size x Length	Comprimento da rosca (ref.)/ Longitud de la rosca (ref.)/ Thread length (ref.)	Aplicações/ Aplicaciones/ Applications	Referência/ Referencia/ Reference
A	C5NN1107F - Ford	UNF - 20	1/2" x 1.3/4"	Inteira / Entera / Full	Roda dianteira/ Rueda delantera/ Front wheel	353 02 01
	586.150 - Valmet	UNF - 20	1/2" x 1.3/4"	26,0	Roda dianteira/ Rueda delantera/ Front wheel	352 02 01
	488.344 - Massey	UNF - 18	9/16" x 1.7/8"	22,0	Semi eixo fix. centro da roda/ Semieje fij. Centro de la rueda/ Fix. semi axis wheel center	402 02 01
	882.572 - Massey	UNF - 18	5/8" x 48	24,0	Cubo dianteiro 65x/265/275 (modernos)/ Cubo delantero 65x/265/275 (modernos)/ Front cube 65x/265/275 (modern)	452 02 0,5
	893.017 - Massey	UNF - 18	5/8" x 55	35,0	Semi eixo traseiro/ Semieje trasero/ Back semi axis 55x/65/265/275/85/85x	453 02 0,5
B	593.180 - Valmet	UNF - 18	5/8" x 51	34,0	Roda traseira/ Rueda trasera/ Back wheel	454 02 0,5
C	828.217 - Massey 119.050 - Valmet	UNF - 18	5/8" x 3.1/8"	27,0	Fix. Aro traseiro/ Aro trasero Fix/ Back frame	451 02 0,2
D	901.351 - CBT	UNC - 11	5/8" x 4.1/4"	38,0	Roda traseira/ Rueda trasera/ Back wheel	455 01 0,2

Acabamento: **01 Zincado Branco** **02 Bicromatizado**
 Acabado: **Cincado Blanco** **Cincado Amarillo**
 Finish: **Zinc Plated** **Yellow Zinc**

Embalagem padrão em cento
 Embalaje padrón en ciento
 Standard packaging in hundred

PORCA SEXTAVADA CÔNICA PARA RODA

Tuerca hexagonal cônica para rueda

Coned hex wheel nut

PO SX CO

630: G.2
631: G.5
632: G.8

Dimensões: Padrão CISER

Rosca: ASME B 11 - 2B

Dimensiones: Padrón CISER

Rosca: ASME B 11 - 2B

Dimensions: CISER standard

Thread: ASME B 11 - 2B

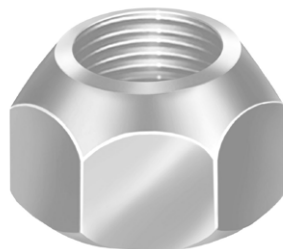

Obs.: 1) Porcas 5/8" para rodas FORD, disponíveis com rosca direita e esquerda.
 2) Porcas Grau 8 são temperadas e revenidas.

Obs.: 1) Tuercas 5/8" para ruedas FORD, disponibles con rosca derecha y izquierda.
 2) Porcas Grau 8 são temperadas e revenidas.

Obs.: 1) Nuts 5/8" for FORD wheels are available with right and left thread.
 2) Grade 8 nuts are tempered and quenched.

Dimensões / Dimensiones / Dimensions

Grau de resistência/ Grado de resistencia/ Resistance grade	Dimensão nominal/ Dimensión nominal/ Nominal size	F.P.P./ H.P.P./ T.P.I.	Chave/ Entre caras/ Across flat	Altura ref./ Ref. height	Aplicações/ Aplicaciones/ Applications	Referência / Referencia / Reference
G.5	7/16"	UNF-20	3/4"	14,0	Rodas Chevrolet A-10, C-10, D-10, Veraneio até 1989, Opala até 1978/ Ruedas Chevrolet A-10, C-10, D-10, Veraneo hasta 1989, Opala hasta 1978/ Chevrolet Wheels A-10, C-10, D-10, Veraneo up to 1989, Opala up to 1978	310 01 02
G.2	1/2"	UNF-20	13/16"	15,0	Rodas Pick Up Ford, F100, F1000 e Carretas Agrícolas/ Ruedas Pick Up Ford, F100, F1000 y Camiones Agrícolas/ Pick Up Ford Wheels, F100, F1000 and Agricultural Trailers	359 01 02
G.5	1/2"	UNF-20	7/8"	16,0	Rodas Tratores Valmet Carretas de Pulverização Jacto/ Ruedas Tractores Valmet, Pulverizadores tractorizados jacto/ Valmet Tractor Wheels, Jacto Spraying Carts	361 01 02 02
G.5	1/2"	UNF-20	1.1/16"	16,0	Rodas Tratores Massey/ Ruedas Tractores Massey/ Massey Tractor Wheels	365 02 01
G.5	9/16"	UNF-18	1.1/16"	16,0	Rodas Tratores Massey e CBT/ Ruedas Tractores Massey y CBT/ Massey and CBT Tractor Wheels	415 01 02 01 23
G.2	9/16"	UNF-18	15/16"	16,0	Carretas Agrícolas/ Camiones Agrícolas/ Agricultural Trailers	412 01 01
G.8	5/8"	UNF-18	1.1/16"	22,0	Rodas Tratores Massey, CBT e Valmet/ Ruedas Tractores Massey/ CBT y Valmet Massey, CBT, and Valmet Tractor Wheels	465 02 01
G.5	5/8"	UNF-18	1.1/16"	17,0	Rodas Ford F350, F400 e F4000 Ruedas Ford F350, F400 e F4000/ Ford Wheels F350, F400 and F4000	465 01 02 01
G.5	5/8" Esquerda/ Izquierda / Left	UNF-18				476 02 01
G.5	3/4"	UNF-16	1.1/8"	21,0	Rodas Trator Massey N° ref. 909718 - M1/ Ruedas Tractor Massey N° ref. 909718 - M1/ Massey Tractor Wheel No. ref. 909718 - M1	514 02 0,5

Os itens grifados em cinza ou com asteriscos não são mantidos em estoque. Podem ser fornecidos, entretanto, condicionados à verificação de quantidades mínimas, preços e prazos de entrega.

Los artículos resaltados en gris o con asteriscos no se mantienen en stock. Ellos se pueden proveer, sin embargo, sujeto a la verificación de cantidades mínimas, precios y plazos de entrega.

Highlighted items in gray or with asterisks are not kept in stock. They can be provided, however, subject to verification of minimum quantities, prices and delivery times.

Acabamento: **01** Zincado Branco **02** Bicromatizado **23** Zincado Ferro Preto
 Acabado: **Cincado Blanco** **Cincado Amarillo** **Cincado Hierro Negro**
 Finish: **Zinc Plated** **Yellow Zinc** **Black Zinc Iron**

Embalagem padrão em cento
 Embalaje padrón en ciento
 Standard packaging in hundred

PARAFUSO FACA FORRAGEIRA - G.5*Tornillo para cuchilla forrajera - Grado 5**Bolt for forage blade - Grade 5***PA SX AT**

Dimensões: Padrão CISER

Rosca: UNF - 20 F.P.P. ASME B 1.1 - 2A

Material: Aço médio carbono

Tratamento: Temperado e revenido

*Dimensiones: Padrón CISER**Rosca: UNF - 20 H.P.P. ASME B 1.1 - 2A**Material: Acero medio carbono**Tratamiento: Templado y revenido**Dimensions: CISER standard**UNF thread: - 20 T.P.I. ASME B 1.1 - 2A**Material: Medium carbon steel**Treatment: Tempered and quenched***Dimensões / Dimensiones / Dimensions**

Dimensão nominal/ Dimension nominal/ Nominal size	Comprimento da rosca/ Longitud de la rosca/ Thread length	Chave/ Entre caras/ Across flat	Altura da cabeça/ Altura de la cabeza/ Head height	Referência/ Referencia/ Reference
7/16" x 20	9/16"	5/8"	9,5	306 04 02

Acabamento: **04 Enegrecido de Têmpera**
 Acabado: **Templado Negro**
 Finish: **Black Oxide**

Embalagem padrão em cento
 Embalaje padrón en ciento
 Standard packaging in hundred

PARAFUSO PARA ARADO - TIPO A3 - ROSCA INTEIRA

Tornillo para arado - Tipo A3 - Rosca entera

Plow bolt - A3 Type - Full thread

PA AD

Dimensões: ASME B 18.9

Rosca: UNC: ASME B 1.1 - 2A / BSW: BS 84 - Média

Material: Aço baixo carbono

Fornecidos com componentes desmontados

Dimensiones: ASME B 18.9

Rosca: UNC: ASME B 1.1 - 2A / BSW: BS 84 - Media

Material: Acero bajo carbono

No es suministrado ensamblado

Dimensions: ASME B 18.9

Thread: UNC: ASME B 1.1 - 2A / BSW: BS 84 - Medium

Material: Low carbon steel

Supplied with disassembled components.

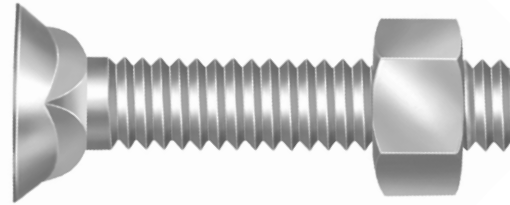
**Dimensões / Dimensiones / Dimensions**

Dimensão nominal / Dimensión nominal / Nominal size		3/8" UNC - 16	7/16" UNC - 14	1/2" BSW - 12
Ø Chave do quadrado / Llave cuadrada / Square key		3/8"	7/16"	1/2"
Altura da cabeça / Altura de la cabeza / Head height (max.)		8,70	10,15	11,65
Comprimento / Longitud / Length		Referência / Referencia / Reference		
mm	pol / pul / in			
25	1"	260 00 1		
32	1.1/4"	261 00 2	311 00 1	361 00 1
38	1.1/2"	262 00 2	312 00 1	362 00 1
44	1.3/4"		313 00 1	363 00 0,5
51	2"			364 00 0,5
63	2.1/2"			366 00 0,5
70	2.3/4"			367 00 0,5
76	3"			368 00 0,5
95	3.3/4"			371 00 0,5

Acabamento: **00 Polido**
 Acabado: Sin Recubrimiento
 Finish: Plain

02 Bicromatizado
 Cincado Amarillo
 Yellow Zinc

Outros acabamentos mediante consulta.
 Otros acabados bajo consulta.
 Other finishes could be provided on request.

Embalagem padrão em cento
 Embalaje padrón en ciento
 Standard packaging in hundred

PARAFUSO PARA ARADO - TIPO B1 - ROSCA INTEIRA

TORNILLO PARA ARADO - TIPO B1 - ROSCA ENTERA

Plow bolt - B1 Type - Full thread

PAAD

Dimensões: Padrão CISER

Rosca: BSW: BS 84 - Média

Material: Aço baixo carbono

Fornecidos com componentes desmontados

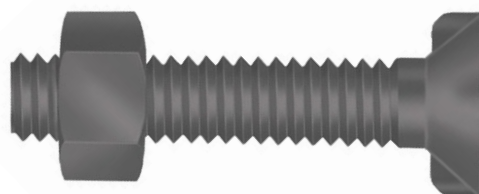
*Dimensiones: Padrón CISER**Rosca: BSW: BS 84 - Media**Material: Acero bajo carbono**No es suministrado ensamblado**Dimensions: CISER standard**Thread: BSW: BS 84 - Medium**Material: Low carbon steel**Supplied with disassembled components***Dimensões / Dimensiones / Dimensions**

Dimensão nominal/ Dimensión nominal / Nominal size		1/2" BSW - 12
Ø Cabeça/ Cabeza / Head		25,90
Altura da cabeça/ Altura de la cabeza / Head height (min.)		7,55
Comprimento/ Longitud/ Length		Referência / Referencia / Reference
mm	pol/ pul / in	
38	1.1/2"	362 00 0,5

Acabamento: 00 Polido
Acabado: Sin Recubrimiento
Finish: Plain

03 Fosfatizado
Fosfatado
Phosphate

Outros acabamentos mediante consulta.
Otros acabados bajo consulta.
Other finishes could be provided on request.

Embalagem padrão em cento
Embalaje padrón en ciento
Standard packaging in hundred

PARAFUSO PARA DISCO DE PLANTADEIRAS FENDA SIMPLES

Fenda simples Tornillo para disco de sembradoras
Ranura sencilla Screw for seeding disc - Slotted drive

PAMQCH FE

Dimensões: DIN 963
Rosca: DIN 13 (ISO 965) - 6g - Rosca Inteira
Material: Aço baixo carbono

Dimensiones: DIN 963
Rosca: DIN 13 (ISO 965) - 6g - Rosca Entera
Material: Acero bajo carbono

Dimensions: DIN 963
Thread: DIN 13 (ISO 965) - 6g - Full Thread
Material: Low carbon steel



Classe 5.8
Clase 5.8
5.8 Class

Dimensões / Dimensiones / Dimensions						
Dimensão nominal/ Dimension nominal/ Nominal size	Paso/ Paso/ Pitch	Comprimento total/ Longitud total/ Total length	Cabeça/ Cabeza / Head			Referência/ Referencia/ Reference
			Ø Mínimo/ Minimum	Ø Máximo/ Maximum	Altura máxima /Maximum height	
M8	1,25	20	14,07	14,50	4,0	969 02 01
		25				971 02 23 01

PAMQCH FE 8.8 - FENDA SIMPLES

Dimensões: DIN 963
Rosca: DIN 13 (ISO 965) - 6g - Rosca Inteira
Material: Aço médio carbono
Tratamento: Temperado e revenido

Dimensiones: DIN 963
Rosca: DIN 13 (ISO 965) - 6g - Rosca Entera
Material: Acero medio carbono
Tratamiento: Templado y revenido

Dimensions: DIN 963
Thread: DIN 13 (ISO 965) - 6g - Full Thread
Material: Medium carbon steel
Treatment: Tempered and quenched

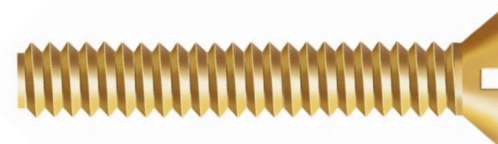

428

Dimensões / Dimensiones / Dimensions						
Dimensão nominal/ Dimension nominal/ Nominal size	Paso/ Paso/ Pitch	Comprimento total/ Longitud total/ Total length	Cabeça/ Cabeza / Head			Referência/ Referencia/ Reference
			Ø Mínimo/ Minimum	Ø Máximo/ Maximum	Altura máxima /Maximum height	
M8	1,25	20	14,07	14,50	4,0	969 02 23 01
		25				971 01 02 01
		30				972 02 01

Acabamento: 01 Zincado Branco 02 Bicromatizado 23 Zincado Ferro Preto
Acabado: Cincado Blanco Cincado Amarillo Cincado Hierro Negro
Finish: Zinc Plated Yellow Zinc Black Zinc Iron

Embalagem padrão em cento
Embalaje padrón en ciento
Standard packaging in hundred

CONJUNTO PARA ARO RODA TRATOR

Conjunto para llanta de tractor

Tractor wheel rim bolt set

PA CL TV G.5 / TORNILLO / BOLT

Dimensões: Padrão CISER
Rosca: ASME B 11 - 2A
Grau de resistência: 5
Material: Aço médio carbono
Tratamento: Temperado e revenido
Fornecido com componentes desmontados

Dimensiones: Padrón CISER
Rosca: ASME B 11 - 2A
Grado de resistencia: 5
Material: Acero medio carbono
Tratamiento: Templado y revenido
No es suministrado ensamblado

Dimensions: CISER standard
Thread: ASME B 11 - 2A
Resistance grade: 5
Material: Medium carbon steel
Treatment: Tempered and quenched
Supplied with disassembled components

PO SX G.5 / TUERCA / NUT

Dimensões: ASME B 18.2.2
Rosca: ASME B 11 - 2B
Grado de resistência: 5
Tratamento: Temperado e revenido
Fornecido com componentes desmontados

Dimensiones: ASME B 18.2.2
Rosca: ASME B 11 - 2B
Grado de resistencia: 5
Material: Acero medio carbono
Tratamiento: Templado y revenido
No es suministrado ensamblado

Dimensions: ASME B 18.2.2
Thread: ASME B 11 - 2B
Resistance grade: 5
Material: Medium carbon steel
Treatment: Tempered and quenched
Supplied with disassembled components

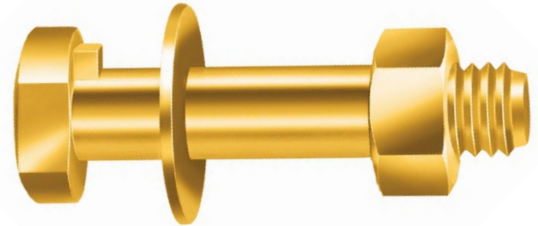
**Dimensões / Dimensiones / Dimensions**

Produto/ Producto/ Product	Dimensão nominal/ Dimensión nominal / Nominal size	F.P.P./ H.P.P./ T.P.I.	Chave/ Entre caras/ Across flat (ref.)	Altura/ Altura/ height (min.)	Comprimento da rosca/ Longitud de la rosca/ Thread length(min.) (ref.)	Comprimento total/ Longitud total/ Total length (ref.)	Ø Externo/ Ø Exterior/ Ø Outside (ref.)	Espessura/ Espesor/ Thickness (ref.)	Referência/ Referencia/ Reference
Parafuso/ Tornillo/ Bolt	5/8"	18	1.1/16"	9,5	27	3.1/8"			
Porca/ Tuerca/ Nut	5/8"	18	15/16"	13,59					451 02 0,2
Arruela/ Arandela/ Washer	5/8"						38,0	3,0	

Acabamento: 02 Bicromatizado
Acabado: Cincado Amarillo
Finish: Yellow Zinc

Embalagem padrão em cento
Embalaje padrón en ciento
Standard packaging in hundred

PARAFUSO NAVALHA DE COLHEITADEIRA

TORNILLO NAVAJA COSECHADORA

Razor harvester screw

301: 8.8
302: 10.9

Dimensões: Padrão CISER

Rosca: DIN 13 (ISO 965) - 6g

Material: Aço médio carbono

Tratamento: Temperado e revenido

Dimensiones: Padrón CISER

Rosca: DIN 13 (ISO 965) - 6g

Material: Acero medio carbono

Tratamiento: Templado y revenido

Dimensions: CISER standard

Thread: DIN 13 (ISO 965) - 6g

Material: Medium carbon steel

Treatment: Tempered and quenched

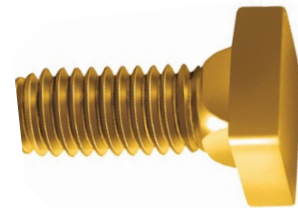
**PA AB RC 8.8****PA QD 10.9****Dimensões / Dimensiones / Dimensions**

Dimensão nominal/ Dimensión nominal/ Nominal size	Cabeça/pescoço/ Cabeza/cuello/ Head/neck	Passo/ Paso/ Pitch	Classe de resistência/ Clase de resistencia/ Property class	Aplicações/ Aplicaciones/ Applications	Nº referência/ Ref.nr.	Referência/ Referencia/ Reference
M6 x 16	Abaulada fendada com pescoço recartilhado/ Cabeza redonda con ranura sensillo y cuello estriado	1,0	8.8	Navalha de corte colheitadeira John Deere e Massey/ Navaja de corte cosechadora John Deere y Massey	John Deere - CQ 31274	255 02 05
M6 x 23					Massey - 055.754-T1	
M6 x 30 -1					Massey - 055.745-T1	
M6 x 14	Quadrada com pescoço quadrado/ Cabeza cuadrada con cuello cuadrado/ Square head with square neck	1,0	10.9	Navalha de corte colheitadeira New Holland/ Navaja de corte Cosechadora New Holland/ New Holland cutting razor harvester	John Deere - CQ 33763	261 02 02
M6 x 21					823272	298 02 05
M6 x 27					823273	299 02 05
					823274	300 02 02

Acabamento: **02 Bicromatizado**
Acabado: **Cincado Amarillo**
Finish: **Yellow Zinc**Embalagem padrão em cento
Embalaje padrón en ciento
Standard packaging in hundred

PARAFUSO FRANCÊS 8.8 - SEM PORCA

Tornillo cabeza redonda cuello cuadrado 8.8 - Sin tuerca

8.8 Carriage bolt - Without nut

PA FR

Dimensões: DIN 603

Classe de resistência: 8.8

Rosca: DIN 13 (ISO 965) - 6g

Material: Aço médio carbono

Tratamento: Temperado e revenido

Dimensiones: DIN 603

Dimensions: DIN 603

Clase de resistencia: 8.8

Property class: 8.8

Rosca: DIN 13 (ISO 965) - 6g

Thread: DIN 13 (ISO 965) - 6g

Material: Acero medio carbono

Material: Medium carbon steel

Tratamiento: Templado y revenido

Treatment: Tempered and quenched

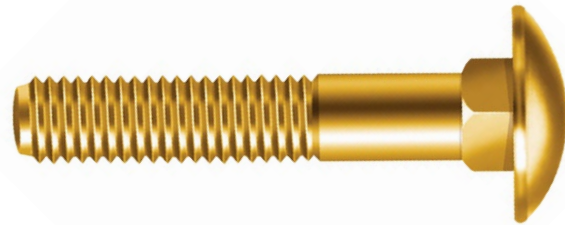
**Dimensões / Dimensiones / Dimensions**

Dimensão nominal/ Dimension nominal/ Nominal size		M6	M8	M10	M12
Passo/ Paso / Pitch		1,0	1,25	1,5	1,75
Cabeça / Head (mm)	Ø Mínimo / Minimum	15,45	19,35	23,35	29,35
	Ø Máximo / Maximum	16,55	20,65	24,65	30,65
	Altura mínima/ Minimum height	3,12	4,12	4,62	6,05
	Altura máxima/ Maximum height	3,88	4,88	5,38	6,95
Chave/ Entre caras/ Across flat	Mínimo/ Minimum	5,52	7,42	9,42	11,3
	Máximo/ Maximum	6,48	8,58	10,58	12,7
Comprimento de rosca (ref.)/ Longitud de la rosca (ref.) / Thread length (ref.)		18	22	26	30
Comprimento total/ Longitud total / Total length (mm)		Referência / Referencia / Reference			
16		255 02 5	355 02 2		
20		257 02 5	357 02 2	407 02 2	
25		259 02 5	359 02 2	409 01 2	459 02 1
				409 02 2	
30		261 01 5	361 02 2	411 02 2	461 02 1
		261 02 5			
35		262 02 5	362 02 2	412 02 2	462 02 1
40		263 02 5	363 02 2	413 02 2	463 02 1
45		264 02 2	364 02 2	414 02 1	464 02 1
					464 23 1
50		265 02 2	365 02 2	415 02 1	465 02 1
55			366 02 1	416 02 1	
60		267 02 2	367 02 1	417 02 1	467 02 0,5
65					
70			370 02 1	420 02 1	470 02 0,5
				420 02 1	
80			372 02 1	422 02 1	472 02 0,5
90				424 02 1	474 02 0,5
100				426 02 1	476 02 0,5

Acabamento: **02 Bicromatizado**
Acabado: **Cincado Amarillo**
Finish: **Yellow Zinc**

23 Zincado Ferro Preto
Cincado Hierro Negro
Black Zinc Iron

Os itens acima da linha em negrito possuem rosca inteira.
Los artículos arriba de la línea en negrita tienen rosca entera.
The items above the bold line have full thread

Embalagem padrão em cento
Embalaje padrón en ciento
Standard packaging in hundred

PARAFUSO PARA ESTEIRA DE TRATOR - CLASSE 12.9

Tornillo para cadena de tractor - Clase 12.9

Bolt for tractor track - 12.9 Class

PASX ESTEIRA

Dimensões: Padrão CISER

Rosca: ASME B.11 - 2A

Material: Aço médio carbono

Tratamento: Temperado e revenido

*Dimensiones: Padrón CISER**Rosca: ASME B.11 - 2A**Material: Acero medio carbono**Tratamiento: Templado y revenido**Dimensions: CISER standard**Thread: ASME B.11 - 2A**Material: Medium carbon steel**Treatment: Tempered and quenched***Dimensões / Dimensiones / Dimensions**

Dimensões / Dimensiones / Dimensions		
Dimensão nominal/ Dimensión nominal / Nominal size	5/8"	3/4"
F.P.P./ H.P.P. / T.P.I.	18	16
Chave/ Entre caras / Across flat	15/16"	1.1/8"
Altura máxima da cabeça (mm)/ Altura máxima de la cabeza (mm) Maximum head height (mm)	17,20	19,20
Comprimento total/ Longitud total / Total length (mm)	Referência / Referencia / Reference	
2.3/32"	816 04 0,5	
2.1/4"	465 04 0,5	
2.1/2"	466 04 0,5	
3"		518 04 0,5

Acabamento: **04 Enegrecido de Têmpera**
 Acabado: **Templado Negro**
 Finish: **Black Oxide**

Embalagem padrão em cento
 Embalaje padrón en ciento
 Standard packaging in hundred

PORCA QUADRADA PARA ESTEIRA - GRAU 8*Tuerca cuadrada para cadena de tractor - Grado 8**Square nut for tractor track - Grade 8***PO QD ESTEIRA**

Dimensões: Padrão CISER

Rosca: ASME B 1.1 - 2B

Material: Aço médio carbono

*Dimensiones: Padrón CISER**Rosca: ASME B 1.1 - 2B**Material: Acero medio carbono**Dimensions: CISER standard**Thread: ASME B 1.1 - 2B**Material: Medium carbon steel***Dimensões / Dimensiones / Dimensions**

Dimensão nominal/ Dimension nominal/ Nominal size	Chave/ Entre caras/ Across flat	Altura mínima/ Minimum height	Altura da cabeça/ Altura de la cabeza/ Head height	Referência/ Referencia/ Reference
9/16" - 18	31/32"	17,80	18,80	426 04 01
5/8" - 18	31/32"	17,80	18,80	478 04 01
3/4" - 16	1.1/8"	18,40	19,60	514 04 01

Acabamento: **04 Enegrecido de Têmpera**
 Acabado: **Templado Negro**
 Finish: **Black Oxide**

Embalagem padrão em cento
 Embalaje padrón en ciento
 Standard packaging in hundred

PARAFUSO SEXTAVADO FLANGEADO CÔNICO PARA SILO 8.8 - COM ARRUELA DE VEDAÇÃO

Tornillo hexagonal arandelado cónico para silo 8.8 - Con arandela de veda
8.8 Hex flanged screw for silo - With seal washer

PA SX FL 8.8 C/ ARVE

Dimensões: Padrão CISER
Rosca: DIN 13 (ISO 965) - 6g - Rosca inteira
Classe de resistência: 8.8
Material: Aço médio carbono
Tratamento: Temperado e revenido
Fornecido com componentes montados

Dimensiones: Padrón CISER
Rosca: DIN 13 (ISO 965) - 6g - Rosca entera
Clase de resistencia: 8.8
Material: Acero medio carbono
Tratamiento: Templado y revenido Suministrado ensamblado

Dimensions: CISER standard
Thread: DIN 13 (ISO 965) - 6g - Full thread
Property class: 8.8
Material: Medium carbon steel
Treatment: Tempered and quenched Supplied with the components assembled

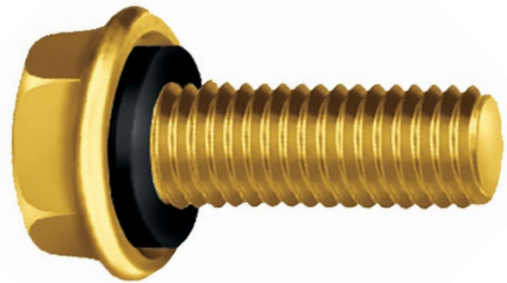

Dimensões / Dimensiones / Dimensions

Dimensão nominal/ Dimension nominal/ Nominal size	M8	M10	M12
Passo/ Paso / Pitch	1,25	1,50	1,75
Chave/ Entre caras/ Across flat	13,00	17,00	19,00
Altura mínima da cabeça / Altura mínima de la cabeza / Minimum head height (mm)	6,90	8,90	10,50
Ø Máximo da flange/Ø Máximo del reborde / Ø Flange maximum	17,80	21,40	24,80
Comprimento/ Longitud / Length	Dimensões / Dimensiones / Dimensions		
20	357 02 15	407 02 08	
25	359 02 10	409 02 08	
30	361 02 10	411 02 07	461 02 05
35	362 02 08	412 02 05	
40		413 02 07	463 02 03

Acabamento: **02 Bicromatizado**
Acabado: **Cincado Amarillo**
Finish: **Yellow Zinc**

Embalagem padrão em cento
Embalaje padrón en ciento
Standard packaging in hundred

PARAFUSO SEXTAVADO FLANGEADO CÔNICO PARA SILO G.5 - COM ARRUELA DE VEDAÇÃO

Tornillo hexagonal arandelado cónico para silo G.5 - Con arandela de veda

Grade 5 hex flanged screw for silo - With seal washer

PA SX FL G.5 C/ ARVE

Dimensões: Padrão CISER

Rosca: ASME B 1.1 - 2A - Rosca inteira

Classe de resistência: 5

Material: Aço médio carbono

Tratamento: Temperado e revenido Fornecido com componentes montados.

Dimensiones: Padrón CISER

Rosca: ASME B 1.1 - 2A - Rosca entera

Grado de resistencia: 5

Material: Acero medio carbono

Tratamiento: Templado y revenido

Suministrado ensamblado.

Dimensions: CISER standard

Thread: ASME B 1.1 - 2A - Full thread

Resistance grade: 5

Material: Medium carbon steel

Treatment: Tempered and quenched Supplied with the components assembled.

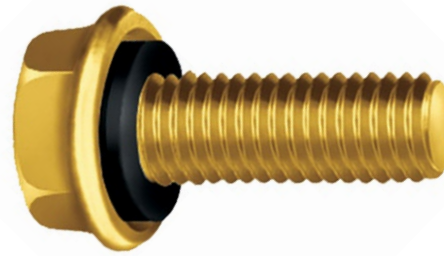

Dimensões / Dimensiones / Dimensions		
Dimensão nominal/ Dimension nominal/ Nominal size	5/16"	3/8"
F.P.P./ H.P.P./ T.P.I.	18	16
Chave/ Entre caras / Across flat	1/2"	9/16"
Altura mínima da cabeça /Altura mínima de la cabeza/ Minimum head height (mm)	7,40	9,00
Ø Máximo da flange/Ø Máximo del reborde / Ø Flange maximum	18,50	20,60
Comprimento/ Longitud / Length	Dimensões / Dimensiones / Dimensions	
3/4"	208 02 15	258 02 08
1"	210 02 10	260 02 08
1.1/4"	211 02 10	261 02 08
1.1/2"	212 02 08	262 02 05

Acabamento: 02 Bicromatizado
Acabado: Cincado Amarillo
Finish: Yellow Zinc

Embalagem padrão em cento
Embalaje padrón en ciento
Standard packaging in hundred

PARAFUSO SEXTAVADO FLANGEADO CÔNICO PARA SILO G.5 - SEM ARRUELA DE VEDAÇÃO

Tornillo hexagonal arandelado cónico para silo G.5 - Sin arandela de veda

Grade 5 hex flanged screw for silo - Without seal washer

PA SX FL G.5

Dimensões: Padrão CISER

Rosca: ASME B 1.1 - 2A - Rosca inteira

Classe de resistência: 5

Material: Aço médio carbono

Tratamento: Temperado e revenido Fornecido com componentes montados.

Dimensiones: Padrón CISER

Rosca: ASME B 1.1 - 2A - Rosca entera

Grado de resistencia: 5

Material: Acero medio carbono

Tratamiento: Templado y revenido

Suministrado ensamblado.

Dimensions: CISER standard

Thread: ASME B 1.1 - 2A - Full thread

Resistance grade: 5

Material: Medium carbon steel

Treatment: Tempered and quenched Supplied with the components assembled.

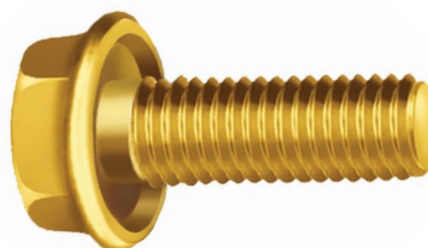

Dimensões / Dimensiones / Dimensions		
Dimensão nominal/ Dimension nominal/ Nominal size	5/16"	3/8"
F.P.P./ H.P.P./ T.P.I.	18	16
Chave/ Entre caras / Across flat	18	9/16"
Altura mínima da cabeça /Altura mínima de la cabeza/ Minimum head height (mm)	7,4	9
Ø Máximo da flange/Ø Máximo del reborde / Ø Flange maximum	18,5	20,6
Comprimento/ Longitud / Length	Dimensões / Dimensiones / Dimensions	
3/4"	208 02 15	258 02 08
1"	210 02 10	260 02 08
1.1/4"		261 02 08

Acabamento: **02 Bicromatizado**
Acabado: **Cincado Amarillo**
Finish: **Yellow Zinc**

Embalagem padrão em cento
Embalaje padrón en ciento
Standard packaging in hundred

ARRUELA DE VEDAÇÃO PARA PARAFUSO SILO*Silo Arandela de veda para tornillo para silo**Seal washer for silo hex flanged screw***AR VED SILO**

Dimensões: Padrão CISER

Material: EPDM / Neoprene

*Dimensiones: Padrón CISER**Material: EPDM / Neoprene**Dimensions: CISER standard**Material: EPDM / Neoprene*

Dimensões / Dimensiones / Dimensions

Dimensão nominal/ Dimension nominal/ Nominal size	Ø Interno ref./ Ø Interior ref./ Ø Ref. inside (mm)	Externo ref./ Ø Exterior ref. Ø Ref. outside (mm)	Espessura ref./ Espesor ref./ Ref. thickness (mm)	Referência/ Referencia/ Reference
M8	8,6	13,4	2,5	351 00 10
M10	10,6	15,4	2,8	401 00 10
M12	12,6	19	3,0	451 00 10

Acabamento: **00 Polido**
 Acabado: *Sin Recubrimiento*
 Finish: *Plain*

Embalagem padrão em cento
 Embalaje padrón en ciento
 Standard packaging in hundred

PARAFUSO LIFTER PARA CORREIA ELEVADORA COM PORCA SEXTAVADA

Tornillo Lifter para cinta de cangilones con tuerca hexagonal Lifter
Screw for elevator belt with hex nut

PA CE C/POSX

Dimensões: Padrão CISER
Rosca inteira: UNC ASME B 1.1 - 2A
Classe de tolerância: Porca 2B
Material: Aço baixo carbono
Fornecido com componentes desmontados

Dimensiones: Padrón CISER
Rosca entera: UNC ASME B 1.1 - 2A
Clase de tolerancia: Tuerca 2B
Material: Acero bajo carbono
No es suministrado ensamblado

Dimensions: CISER standard -
Full thread: UNC ASME B 1.1 - 2A
Tolerance class: Nut 2B
Material: Low carbon steel
Supplied with disassembled components

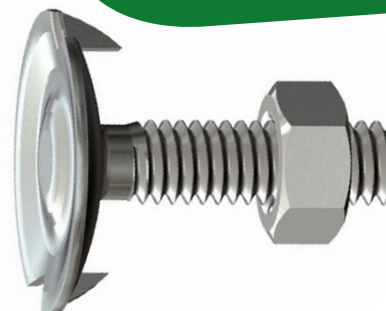

Dimensões / Dimensiones / Dimensions

Dimensão nominal/ Dimensión nominal / Nominal size	1/4"	5/16"
Ø Cabeça/ Cabeza / Head (ref.)	23	28
Comprimento total/ Longitud total / Total length (mm)	Referência / Referencia / Reference	
3/4"	158 00 02	208 00 02
7/8"	159 00 05	
1"		210 00 02
	160 00 02	210 01 02
1.1/4"		211 00 02
		211 01 02
	161 00 02	211 02 02
1.1/2"		212 00 02
	162 00 02	212 02 02
2"		214 00 02

1N336

Dimensões / Dimensiones / Dimensions

Dimensão nominal/ Dimensión nominal / Nominal size	1/4"	5/16"
F.P.P./ H.P.P./ T.P.I.	20	18
Ø Cabeça/ Cabeza / Head (ref.)	25	30
Comprimento total/ Longitud total / Total length (mm)	Referência / Referencia / Reference	
3/4"	158 00 02	
1"	160 00 02	210 00 02
1.1/4"	161 00 02	211 00 02
1.1/2"	162 00 02	212 00 02
1.3/4"		213 00 02
2"		214 00 02

Acabamento: **00 Polido**
Acabado: Sin Recubrimiento
Finish: Plain

01 Zincado Branco
Cincado Blanco
Zinc Plated

02 Bicromatizado
Cincado Amarillo
Yellow Zinc

Embalagem padrão em cento
Embalaje padrón en ciento
Standard packaging in hundred

**PARAFUSO LIFTER PARA CORREIA ELEVADORA
COM PORCA SEXTAVADA**

Tornillo Lifter para cinta de cangilones con tuerca hexagonal Lifter
Elevator bolt belt with hex nut

PA CE C/POSX

Dimensões: Padrão CISER
Rosca inteira: UNC ASME B 1.1 - 2A
Classe de tolerância: Porca 2B
Material: Aço baixo carbono
Fornecido com componentes desmontados

Dimensiones: Padrón CISER
Rosca entera: UNC ASME B 1.1 - 2A
Clase de tolerancia: Tuerca 2B
Material: Acero bajo carbono
No es suministrado ensamblado

Dimensions: CISER standard -
Full thread: UNC ASME B 1.1 - 2A
Tolerance class: Nut 2B
Material: Low carbon steel
Supplied with disassembled components

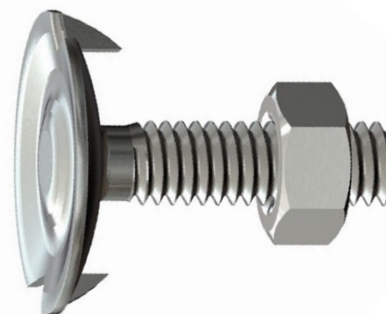

Dimensões / Dimensiones / Dimensions			
Dimensão nominal/ Dimensión nominal / Nominal size	M6	M8	M12
F.P.P./ H.P.P. / T.P.I.	1	1,25	1,75
∅ Cabeça/ Cabeza / Head (ref.)	20	28	42
Comprimento total/ Longitud total / Total length (mm)	Referência / Referencia / Reference		
25		359 00 02	
30	261 00 02	361 00 02	
35		362 00 02	
40		363 00 02	
45			464 00 01

Acabamento: **00 Polido**
Acabado: Sin Recubrimiento
Finish: Plain

01 Zincado Branco
Cincado Blanco
Zinc Plated

02 Bicromatizado
Cincado Amarillo
Yellow Zinc

Embalagem padrão em cento
Embalaje padrón en ciento
Standard packaging in hundred

PARAFUSO PARA CORREIA ELEVADORA COM PORCA SEXTAVADA

Tornillo para cinta de cangilones con tuerca hexagonal
Belt bucket elevator bolt with hex nut

PA CE C/POSX

Dimensões: Padrão CISER
Rosca inteira: UNC ASME B 1.1 - 2A
Classe de tolerância: Porca 2B
Material: Aço baixo carbono
Fornecido com componentes desmontados.

Dimensiones: Padrón CISER
Rosca entera: UNC ASME B 1.1 - 2A
Clase de tolerancia: Tuerca 2B
Material: Acero bajo carbono
No es suministrado ensamblado.

Dimensions: CISER standard
Full thread: UNC ASME B 1.1 - 2A
Tolerance class: Nut 2B
Material: Low carbon steel
Supplied with disassembled components.

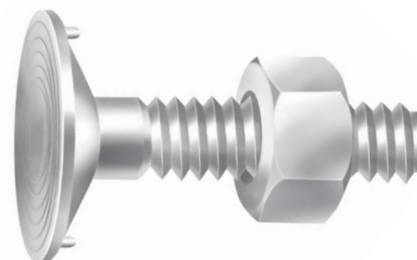

Dimensões / Dimensiones / Dimensions

Dimensão nominal / Dimensión nominal / Nominal size	3/8"
F.P.P./H.P.P./T.P.I.	16
Ø Cabeça / Cabeza / Head (ref.)	35
Comprimento total / Longitud total / Total length (mm)	Referência / Referencia / Reference
3/4"	261 00 01
7/8"	262 00 01
1"	264 00 01

330

Dimensões / Dimensiones / Dimensions

Dimensão nominal / Dimensión nominal / Nominal size	1/4"	5/16"
F.P.P./H.P.P./T.P.I.	20	18
Ø Cabeça / Cabeza / Head (ref.)	18	22
Comprimento total / Longitud total / Total length (mm)	Referência / Referencia / Reference	
3/4"	158 00 05	208 00 02
1"	160 00 02	210 00 02
1.1/4"		211 00 02

Acabamento: **00 Polido**
Acabado: Sin Recubrimiento
Finish: Plain

01 Zincado Branco
Cincado Blanco
Zinc Plated

Embalagem padrão em cento
Embalaje padrón en ciento
Standard packaging in hundred

PARAFUSO PARA CORREIA ELEVADORA COM PORCA SEXTAVADA

Tornillo para cinta de cangilones con tuerca hexagonal
Belt bucket elevator bolt with hex nut

PA CE C/POSX

LINHA / LÍNEA / LINE

MA: **334**

Dimensões: Padrão CISER
Rosca: DIN 13 (ISO 965) - 6g
Rosca inteira Material: Aço baixo carbono
Fornecido com componentes desmontados

*Dimensiones: Padrón CISER
Rosca: DIN 13 (ISO 965) - 6g
Rosca entera Material: Acero Bajo Carbono
No es suministrado ensamblado.*

*Dimensions: CISER standard
Thread: DIN 13 (ISO 965) - 6g
Full thread Material: Low carbon steel
Supplied with disassembled components.*

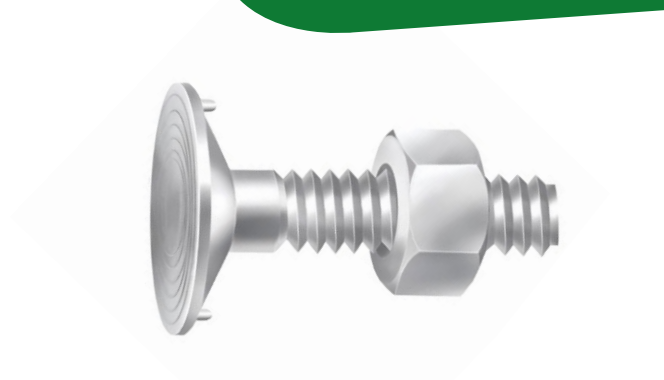

Dimensões / Dimensiones / Dimensions	
Dimensão nominal / Dimensión nominal / Nominal size	M10
F.P.P./H.P.P./T.P.I.	1,5
Ø Cabeça/ Cabeza / Head (ref.)	34
Comprimento total/ Longitud total / Total length (mm)	Referência / Referencia / Reference
30	411 00 01
35	412 00 01
40	413 00 01

Acabamento: **00 Polido**
Acabado: Sin Recubrimiento
Finish: Plain

01 Zincado Branco
Cincado Blanco
Zinc Plated

Embalagem padrão em cento
Embalaje padrón en ciento
Standard packaging in hundred

PARAFUSO SEXTAVADO 8.8 - ROSCA INTEIRA

Tornillo hexagonal 8.8 - Rosca entera

8.8 Hex cap screw - Full thread

PA SX 8.8**MA: 160**

Dimensões: MA DIN 933

Rosca: DIN 13 - (ISO 965) - 6g - Classe de resistência: 8.8

Material: Aço médio carbono

Tratamento: Temperado e revenido

Dimensiones: DIN 933

Rosca: DIN 13 - (ISO 965) - 6g - Clase de resistencia: 8.8

Material: Acero medio carbono

Tratamiento: Templado y revenido

Dimensions: DIN 933

Thread: DIN 13 - (ISO 965) - 6g - Property class: 8.8

Material: Medium carbon steel

Treatment: Tempered and quenched

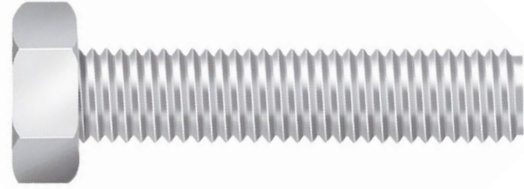
**Dimensões / Dimensiones / Dimensions**

Dimensão nominal Dimensión nominal / Nominal size	M5	M6	M8	M10	M12	M14
Passo / Paso / Pitch	0,80	1,00	1,25	1,50	1,75	2,00
Chave / Entre caras / Across flat	8	10	13	17	19	22
Altura máxima da cabeça (mm) Altura máxima de la cabeza (mm) Maximum head height (mm)	3,65	4,15	5,45	6,56	7,68	8,98
Comprimento / Longitud / Length	Referência / Referencia / Reference					
10	203 04 05 5	253 04 5	353 04 2			
12	204 04 02 5	254 04 02 5	354 04 02 2			
16	205 04 02 5	255 04 02 01 5	355 23 04 02 01 2	405 04 02 2		
18		256 04 5	356 04 2			
20	207 04 02 5	257 04 02 01 5	357 23 04 02 01 2	407 04 02 01 1	457 04 02 2	
22	208 04 5	258 04 5	358 04 2	408 04 02 01 1		
25	209 04 02 5	259 04 02 01 2	359 04 03 02 01 2	409 04 02 2	459 04 02 01 1	509 04 1
30	211 04 02 5	261 04 02 01 2	361 23 04 02 01 2	411 23 04 02 01 1	461 04 02 01 1	511 04 02 1
35	212 04 02 5	262 04 02 01 2	362 23 04 02 01 2	412 23 04 02 01 1	462 04 02 01 1	512 04 02 1
40	213 04 02 5	263 04 02 01 2	363 23 04 02 01 2	413 04 02 01 1	463 04 02 01 1	513 04 02 1
45		264 04 02 2	364 04 02 2	414 04 02 01 2	464 04 02 1	514 04 0,5
50		265 04 02 2	365 04 02 01 2	415 23 04 02 01 2	465 04 02 01 1	515 04 02 0,5
55		266 04 2	366 04 02 2	416 04 1	466 04 0,5	516 04 0,5



Acabamento: **01** Zincado Branco **02** Bicromatizado **04** Enegrizado de Têmpera **23** Zincado Ferro Preto
 Acabado: Cincado Blanco Cincado Amarillo Templado Negro Cincado Hierro Negro
 Finish: Zinc Plated Yellow Zinc Black Oxide Zinc Iron Black

Embalagem padrão em cento
 Embalaje padrón en ciento
 Standard packaging in hundred

PARAFUSO SEXTAVADO 8.8 - ROSCA INTEIRA

Tornillo hexagonal 8.8 - Rosca entera

8.8 Hex cap screw - Full thread

PA SX 8.8

Dimensões: MA DIN 933

Rosca: DIN 13 - (ISO 965) - 6g - Classe de resistência: 8.8

Material: Aço médio carbono

Tratamento: Temperado e revenido

Dimensiones: DIN 933

Rosca: DIN 13 - (ISO 965) - 6g - Clase de resistencia: 8.8

Material: Acero medio carbono

Tratamiento: Templado y revenido

Dimensions: DIN 933

Thread: DIN 13 - (ISO 965) - 6g - Property class: 8.8

Material: Medium carbon steel

Treatment: Tempered and quenched

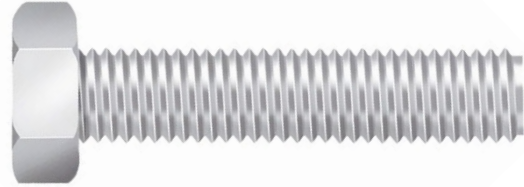
**Dimensões / Dimensiones / Dimensions**

Dimensão nominal Dimensión nominal / Nominal size	M5	M6	M8	M10	M12	M14
Passo / Paso / Pitch	0,80	1,00	1,25	1,50	1,75	2,00
Chave / Entre caras / Across flat	8	10	13	17	19	22
Altura máxima da cabeça (mm) Altura máxima de la cabeza (mm) Maximum head height (mm)	3,65	4,15	5,45	6,56	7,68	8,98
Comprimento / Longitud / Length	Referência / Referencia / Reference					
60		267 04 02 5	367 04 02 01 1	417 04 02 01 1	467 04 02 0,5	
65			369 04 1	419 04 1	469 04 0,5	519 04 0,5
70			370 04 02 1	420 04 02 1	470 04 0,5	520 04 0,5
80			372 04 02 1	422 04 02 1	472 04 0,5	522 04 0,5
90			374 04 1	424 04 02 1	474 04 0,5	524 04 0,5
100			376 04 1	426 04 01 1	476 04 0,5	526 04 0,5

Acabamento: 01 Zincado Branco 02 Bicromatizado 04 Enegrecido de Têmpera 23 Zincado Ferro Preto
 Acabado: Cincado Blanco Cincado Amarillo Templado Negro Cincado Hierro Negro
 Finish: Zinc Plated Yellow Zinc Black Oxide Zinc Iron Black

Embalagem padrão em cento
 Embalaje padrón en ciento
 Standard packaging in hundred

PARAFUSO SEXTAVADO 8.8 - ROSCA INTEIRA

Tornillo hexagonal 8.8 - Rosca entera

8.8 Hex cap screw - Full thread

PA SX 8.8**MA: 160**

Dimensões: MA DIN 933

Rosca: DIN 13 - (ISO 965) - 6g - Classe de resistência: 8.8

Material: Aço médio carbono

Tratamento: Temperado e revenido

Dimensiones: DIN 933

Rosca: DIN 13 - (ISO 965) - 6g - Clase de resistencia: 8.8

Material: Acero medio carbono

Tratamiento: Templado y revenido

Dimensions: DIN 933

Thread: DIN 13 - (ISO 965) - 6g - Property class: 8.8

Material: Medium carbon steel

Treatment: Tempered and quenched

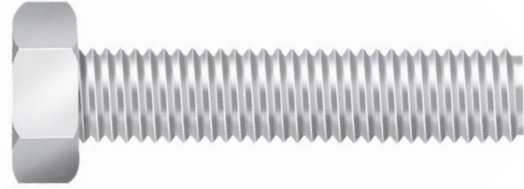

Dimensões / Dimensiones / Dimensions					
Dimensão nominal Dimensión nominal / Nominal size	M16	M18	M20	M22	M24
Passo / Paso / Pitch	2,00	2,50	2,50	2,50	3,00
Chave / Entre caras / Across flat	24	27	30	32	36
Altura máxima da cabeça (mm) Altura máxima de la cabeza (mm) Maximum head height (mm)	10,18	11,72	12,72	14,22	15,22
Comprimento / Longitud / Length	Referência / Referencia / Reference				
25	559 04 0,5				
30	561 04 0,5 02	611 04 0,5	661 04 0,5		
35	562 04 0,5 02 01				
40	563 04 0,5 02 01	613 04 0,5	663 04 0,5 02 01		
45	564 04 0,5 02 01	614 04 0,5	664 04 0,5 02		
50	565 04 0,5 02 01	615 04 0,5 02	665 04 0,5 02 01	715 04 0,2	765 04 0,2
55	566 04 0,5 02		666 04 0,5		
60	567 04 0,5 02 01	617 04 0,2	667 04 0,2 02 01	717 04 0,2	767 04 0,2
65	569 04 0,5			719 04 0,2	769 04 0,2
70	570 04 0,5	620 04 0,2	670 04 0,2 02		770 04 0,2
80	572 04 0,5 02	622 04 0,2	672 04 0,2 02		
90	574 04 0,5		674 04 0,2		
100	576 04 0,5 02	626 04 0,2	676 04 0,2		



Acabamento: **01 Zincado Branco** **02 Bicromatizado** **04 Enegrizado de Têmpera**
 Acabado: **Cincado Blanco** **Cincado Amarillo** **Templado Negro**
 Finish: **Zinc Plated** **Yellow Zinc** **Black Oxide**

Embalagem padrão em cento
 Embalaje padrón en ciento
 Standard packaging in hundred

PARAFUSO SEXTAVADO 8.8 - ROSCA INTEIRA*Tornillo hexagonal 8.8 - Rosca entera**8.8 Hex cap screw - Full thread***PA SX 8.8**

Dimensões: MA DIN 933

Rosca: DIN 13 - (ISO 965) - 6g - Classe de resistência: 8.8

Material: Aço médio carbono

Tratamento: Temperado e revenido

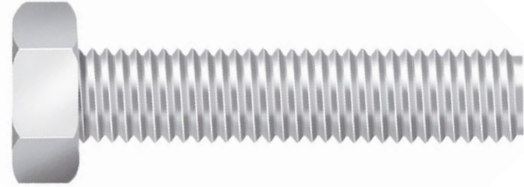
*Dimensiones: DIN 933**Rosca: DIN 13 - (ISO 965) - 6g - Clase de resistencia: 8.8**Material: Acero medio carbono**Tratamiento: Templado y revenido**Dimensions: DIN 933**Thread: DIN 13 - (ISO 965) - 6g - Property class: 8.8**Material: Medium carbon steel**Treatment: Tempered and quenched***Dimensões / Dimensiones / Dimensions**

Dimensão nominal <i>Dimensión nominal / Nominal size</i>	M16	M18	M20	M22	M24
Passo / Paso / Pitch	2,00	2,50	2,50	2,50	3,00
Chave / Entre caras / Across flat	24	27	30	32	36
Altura máxima da cabeça (mm) <i>Altura máxima de la cabeza (mm)</i> Maximum head height (mm)	10,18	11,72	12,72	14,22	15,22
Comprimento / Longitud / Length	Referência / Referencia / Reference				
120			679 04 0,2		
130			680 04 0,2		
150			682 04 0,2		

Acabamento: **01 Zincado Branco** **02 Bicromatizado** **04 Enegrecido de Têmpera**
 Acabado: *Cincado Blanco* *Cincado Amarillo* *Templado Negro*
 Finish: *Zinc Plated* *Yellow Zinc* *Black Oxide*

Embalagem padrão em cento
 Embalaje padrón en ciento
 Standard packaging in hundred

PARAFUSO SEXTAVADO 8.8 - ROSCA INTEIRA*Tornillo hexagonal 8.8 - Rosca entera**8.8 Hex cap screw - Full thread***PA SX 8.8**

Dimensões: MB DIN 961

Rosca: DIN 13 - (ISO 965) - 6g - Classe de resistência: 8.8

Material: Aço médio carbono

Tratamento: Temperado e revenido

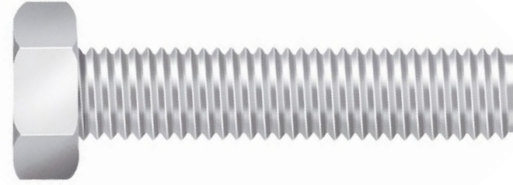
*Dimensiones: DIN 961**Rosca: DIN 13 - (ISO 965) - 6g - Clase de resistencia: 8.8**Material: Acero medio carbono**Tratamiento: Templado y revenido**Dimensions: DIN 961**Thread: DIN 13 - (ISO 965) - 6g - Property class: 8.8**Material: Medium carbon steel**Treatment: Tempered and quenched*

Dimensões / Dimensiones / Dimensions							
Dimensão nominal <i>Dimensión nominal / Nominal size</i>	M8	M10	M12	M14	M16	M18	M20
Passo / Paso / Pitch	1	1	1,5	1,50	1,5	1,5	1,5
Chave / Entre caras / Across flat	13	17	19	22	24	27	30
Altura máxima da cabeça (mm) <i>Altura máxima de la cabeza (mm)</i> Maximum head height (mm)	5,45	6,56	7,68	8,98	10,18	11,72	12,72
Comprimento / Longitud / Length	Referência / Referencia / Reference						
20	357 04 2	407 04 1	457 04 2				
25	359 04 2	409 04 1	459 04 1	509 04 1			
30	361 04 2	411 04 1	461 04 1	511 04 1		611 04 1	
35	362 04 2	412 04 1	462 04 1	512 04 1	562 04 1		
40	363 04 2	413 04 1	463 04 02 1	513 04 02 1			
45			464 04 1	514 04 1			
50			465 04 1			615 04 1	665 04 1

Acabamento: **01 Zincado Branco** **02 Bicromatizado** **04 Enegrecido de Têmpera**
 Acabado: *Cincado Blanco* *Cincado Amarillo* *Templado Negro*
 Finish: *Zinc Plated* *Yellow Zinc* *Black Oxide*

Embalagem padrão em cento
 Embalaje padrón en ciento
 Standard packaging in hundred

PARAFUSO SEXTAVADO 8.8 - ROSCA PARCIAL

Tornillo hexagonal 8.8 - Rosca parcial

8.8 Hex cap screw - Partial thread

PA SX 8.8**MA: 162**

Dimensões: DIN 931

Rosca: DIN 13 - (ISO 965) - 6g - Classe de resistência: 8.8

Material: Aço médio carbono

Tratamento: Temperado e revenido

Dimensiones: DIN 931

Rosca: DIN 13 - (ISO 965) - 6g Clase de resistencia: 8.8

Material: Acero medio carbono

Tratamiento: Templado y revenido

Dimensions: DIN 931

Thread: DIN 13 - (ISO 965) - 6g Property class: 8.8

Material: Medium carbon steel

Treatment: Tempered and quenched

**Dimensões / Dimensiones / Dimensions**

Dimensão nominal Dimensión nominal / Nominal size	M5	M6	M8	M10	M12	M14
Passo / Paso / Pitch	0,80	1,00	1,25	1,50	1,75	2,00
Chave / Entre caras / Across flat	8	10	13	17	19	22
Altura máxima da cabeça (mm) Altura máxima de la cabeza (mm) Maximum head height (mm)	3,65	4,15	5,45	6,56	7,68	8,98
Comprimento mínimo de rosca Longitud mínima de rosca Minimum thread length	16	18	22	26	30	34
Comprimento / Longitud / Length	Referência / Referencia / Reference					
30				411(a) 04 1		
35			362 04 2	412(b) 04 1	462(b) 04 1	
40		263 01 5	363 04 2	413 04 1	463(c) 04 1	
45	214 04 2	264 02 2	364 04 2	414 04 1	464 04 1	514(d) 04 0,5
50	215 04 2	265 04 1	365 04 2	415 04 1	465 04 1	515 04 0,5
55		266 04 1	366 04 2	416 04 1	466 04 0,5	516 04 0,5
60		267 04 1	367 04 2	417 04 1	467 04 0,5	517 04 0,5
65			369 04 1	419 04 1	469 04 0,5	519 04 0,5
70		270 04 1	370 04 1	420 04 1	470 04 0,5	520 04 0,5
75			371 04 1	421 04 1	471 04 0,5	
80		272 04 1	372 04 1	422 04 1	472 04 0,5	522 02 0,5
85		273 04 1	373 04 1	423 04 1		

Produtos com comprimento de rosca diferenciado
(mm) (a) 16,8, (b) 20,0, (c) 22,0, (d) 25,0.

Productos con longitud de rosca distinta (mm)
(a) 16,8, (b) 20,0, (c) 22,0, (d) 25,0.

Products with different thread length (mm)
(a) 16,8, (b) 20,0, (c) 22,0, (d) 25,0.



Acabamento: **01 Zincado Branco** **02 Bicromatizado** **04 Enegrecido de Têmpera** **23 Zincado Ferro Preto**
Acabado: **Cincado Blanco** **Cincado Amarillo** **Templado Negro** **Cincado Hierro Negro**
Finish: **Zinc Plated** **Yellow Zinc** **Black Oxide** **Zinc Iron Black**

Embalagem padrão em cento
Embalaje padrón en ciento
Standard packaging in hundred

PARAFUSO SEXTAVADO 8.8 - ROSCA PARCIAL*Tornillo hexagonal 8.8 - Rosca parcial**8.8 Hex cap screw - Partial thread***PA SX 8.8****MA: 162**

Dimensões: DIN 931

Rosca: DIN 13 - (ISO 965) - 6g - Classe de resistência: 8.8

Material: Aço médio carbono

Tratamento: Temperado e revenido

*Dimensiones: DIN 931**Rosca: DIN 13 - (ISO 965) - 6g Clase de resistencia: 8.8**Material: Acero medio carbono**Tratamiento: Templado y revenido**Dimensions: DIN 931**Thread: DIN 13 - (ISO 965) - 6g Property class: 8.8**Material: Medium carbon steel**Treatment: Tempered and quenched***Dimensões / Dimensiones / Dimensions**

Dimensão nominal <i>Dimensión nominal / Nominal size</i>	M5	M6	M8	M10	M12	M14
Passo / Paso / Pitch	0,80	1,00	1,25	1,50	1,75	2,00
Chave / Entre caras / Across flat	8	10	13	17	19	22
Altura máxima da cabeça (mm) <i>Altura máxima de la cabeza (mm)</i> <i>Maximum head height (mm)</i>	3,65	4,15	5,45	6,56	7,68	8,98
Comprimento mínimo de rosca <i>Longitud mínima de rosca</i> <i>Minimum thread length</i>	16	18	22	26	30	34
Comprimento / Longitud / Length	Referência / Referencia / Reference					
90			374 04 02 1	424 04 02 1	474 23 04 02 0,5	524 04 02 0,5
95			375 04 0,5	425 04 0,5		
100			376 04 02 0,5	426 04 02 0,5	476 04 02 0,5	526 04 02 0,5
105			377 04 0,2			
110			378 04 02 01 0,2	428 04 02 0,5	478 04 02 0,5	528 04 0,5
120			379 04 02 0,2	429 04 02 0,5	479 04 02 01 0,5	529 04 02 0,5
130				430 04 02 0,5	480 04 02 0,5	530 04 0,5
140				431 04 0,5	481 04 02 0,5	531 04 0,25
150				432 04 0,5	482 04 02 0,5	532 04 0,25
180				501 02 0,5		
200				502 02 0,5		
250				441 02 04 0,5		

Acabamento: **01** Zincado Branco **02** Bicromatizado **04** Enegrecido de Têmpera **23** Zincado Ferro Preto
 Acabado: *Cincado Blanco* *Cincado Amarillo* *Templado Negro* *Cincado Hierro Negro*
 Finish: *Zinc Plated* *Yellow Zinc* *Black Oxide* *Zinc Iron Black*

Embalagem padrão em cento
 Embalaje padrón en ciento
 Standard packaging in hundred

PARAFUSO SEXTAVADO 8.8 - ROSCA PARCIAL

Tornillo hexagonal 8.8 - Rosca parcial

8.8 Hex cap screw - Partial thread

PA SX 8.8

Dimensões: DIN 931

Rosca: DIN 13 - (ISO 965) - 6g - Classe de resistência: 8.8

Material: Aço médio carbono

Tratamento: Temperado e revenido

Dimensiones: DIN 931

Rosca: DIN 13 - (ISO 965) - 6g Clase de resistencia: 8.8

Material: Acero medio carbono

Tratamiento: Templado y revenido

Dimensions: DIN 931

Thread: DIN 13 - (ISO 965) - 6g Property class: 8.8

Material: Medium carbon steel

Treatment: Tempered and quenched

**Dimensões / Dimensiones / Dimensions**

Dimensão nominal Dimensión nominal / Nominal size	M16	M18	M20	M22	M24	
Passo / Paso / Pitch	2,00	2,50	2,50	2,50	3,00	
Chave / Entre caras / Across flat	24	27	30	32	36	
Altura máxima da cabeça (mm) Altura máxima de la cabeza (mm) Maximum head height (mm)	10,18	11,72	12,72	14,22	15,22	
Comprimento de rosca Longitud de rosca Thread length	Até / hasta / up to 125 mm	38	42	46	50	54
	Maior que / mayor que / greater than 125 mm	44	48	52	56	60
L Comprimento / Longitud / Length	Referência / Referencia / Reference					
50	565 04 02 0,5					
55	566 04 02 0,5					
60	567 04 02 0,5 01	617 04 02 0,2				
65	569 04 02 0,5	619 04 0,2	669 04 0,2			
70	570 04 02 0,5	620 04 0,2	670 04 02 0,2	720 04 0,2		
75	571 04 0,5	621 04 0,2	671 04 0,2			
80	572 04 02 0,5	622 04 0,2	672 04 02 0,2	722 04 0,2	772 04 0,1	
90	574 04 02 0,5	624 04 0,2	674 04 02 0,2	724 04 0,2	774 04 0,1	
100	576 04 02 0,5	626 04 0,2	676 04 02 0,2	726 04 0,2	776 04 0,1	
110	578 04 02 0,2	628 04 0,2	678 04 02 0,2	728 04 0,2	778 04 0,1	
120	579 04 02 0,2	629 04 0,2	679 04 02 0,2	729 04 0,2	779 04 0,1	
130	580 04 02 0,2 01	630 04 0,2	680 04 02 0,2	730 04 0,2	780 04 0,1	



Acabamento: **01 Zincado Branco** **02 Bicromatizado** **04 Enegrido de Têmpera**
 Acabado: **Cincado Blanco** **Cincado Amarillo** **Templado Negro**
 Finish: **Zinc Plated** **Yellow Zinc** **Black Oxide**

Embalagem padrão em cento
 Embalaje padrón en ciento
 Standard packaging in hundred

PARAFUSO SEXTAVADO 8.8 - ROSCA PARCIAL

Tornillo hexagonal 8.8 - Rosca parcial

8.8 Hex cap screw - Partial thread

PA SX 8.8

Dimensões: DIN 931

Rosca: DIN 13 - (ISO 965) - 6g - Classe de resistência: 8.8

Material: Aço médio carbono

Tratamento: Temperado e revenido

Dimensiones: DIN 931

Rosca: DIN 13 - (ISO 965) - 6g Clase de resistencia: 8.8

Material: Acero medio carbono

Tratamiento: Templado y revenido

Dimensions: DIN 931

Thread: DIN 13 - (ISO 965) - 6g Property class: 8.8

Material: Medium carbon steel

Treatment: Tempered and quenched

**Dimensões / Dimensiones / Dimensions**

Dimensão nominal <i>Dimensión nominal / Nominal size</i>	M16	M18	M20	M22	M24	
Passo / Paso / Pitch	2,00	2,50	2,50	2,50	3,00	
Chave / Entre caras / Across flat	24	27	30	32	36	
Altura máxima da cabeça (mm) <i>Altura máxima de la cabeza (mm)</i> <i>Maximum head height (mm)</i>	10,18	11,72	12,72	14,22	15,22	
Comprimento de rosca <i>Longitud de rosca</i> <i>Thread length</i>	Até / hasta / up to 125 mm	38	42	46	50	54
	Maior que / mayor que / greater than 125 mm	44	48	52	56	60
L Comprimento / Longitud / Length	Referência / Referencia / Reference					
140	581 04 02 0,2	631 04 0,2	681 04 02 0,2	731 04 0,2	781 04 0,1	
150	582 04 02 0,5	632 04 0,2	682 04 02 0,2	732 04 0,2	782 04 0,1	
160	583 04 02 0,2	633 04 0,2	683 04 02 0,2		783 04 0,1	
170	584 04 02 0,2	634 04 0,2	684 04 02 0,2	734 04 0,2	784 04 0,1	
180	585 04 02 0,2	635 04 0,2	685 04 0,2	735 04 0,2	785 04 0,1	
190	586 04 0,2	636 04 0,2	686 04 0,2		786 04 0,1	
200	587 04 0,2	637 04 0,2	687 04 02 0,2	737 04 0,2	787 04 0,1	

Acabamento: 02 Bicromatizado 04 Enegrécido de Têmpera
 Acabado: Cincado Amarillo Templado Negro
 Finish: Yellow Zinc Black Oxide

Embalagem padrão em cento
 Embalaje padrón en ciento
 Standard packaging in hundred

PARAFUSO SEXTAVADO 8.8 - ROSCA PARCIAL*Tornillo hexagonal 8.8 - Rosca parcial**8.8 Hex cap screw - Partial thread***PA SX 8.8**

Dimensões: DIN 960

Rosca: DIN 13 - (ISO 965) - 6g - Classe de resistência: 8.8

Material: Aço médio carbono

Tratamento: Temperado e revenido

*Dimensiones: DIN 960**Rosca: DIN 13 - (ISO 965) - 6g Clase de resistencia: 8.8**Material: Acero medio carbono**Tratamiento: Templado y revenido**Dimensions: DIN 960**Thread: DIN 13 - (ISO 965) - 6g Property class: 8.8**Material: Medium carbon steel**Treatment: Tempered and quenched***Dimensões / Dimensiones / Dimensions**

Dimensão nominal <i>Dimensión nominal / Nominal size</i>	M8	M10	M12	M14	M16
Passo / Paso / Pitch	1	1	1,50	1,50	1,50
Chave / Entre caras / Across flat	13	17	19	22	24
Altura máxima da cabeça (mm) <i>Altura máxima de la cabeza (mm)</i> <i>Maximum head height (mm)</i>	5,45	6,56	7,68	8,98	10,18
Comprimento mínimo de rosca <i>Longitud mínima de rosca</i> <i>Minimum thread length</i>	22	26	30	34	38
Comprimento / Longitud / Length	Referência / Referencia / Reference				
35			463(b) 04 1		
40			463(c) 04 1	513(c) 04 1	563(d) 04 0,5
45			464 04 1	514(d) 04 0,5	564(e) 04 0,5
50	365 04 2	415 04 1	465 04 1	515 04 0,5 02	565(f) 04 0,5
55			466 04 1	516 04 0,5	566 04 0,5
60	367 04 1	417 04 1	467 04 1	517 04 0,5 02	567 04 0,5
65			469 04 1		569 04 0,5
70		420 04 1	470 04 0,5 02 1	520 04 0,5 02	570 04 0,5
80		422 04 1	472 04 1	522 04 0,5	572 04 0,5 02
90			474 04 1	524 04 0,5	574 04 0,5
100		426 04 0,5	476 04 1	526 02 0,5	576 04 0,5

Produtos com comprimento de rosca diferenciado
(mm) (a) 18,0; (b) 20,0; (c) 22,0; (d) 25,0; (e) 30,0; (f) 35,0.

Productos con longitud de rosca distinta (mm) (a)
18,0; (b) 20,0; (c) 22,0; (d) 25,0; (e) 30,0; (f) 35,0.

Products with different thread length (mm) (a)
18,0; (b) 20,0; (c) 22,0; (d) 25,0; (e) 30,0; (f) 35,0.



Acabamento: **02 Bicromatizado** **04 Enegrécido de Têmpera**
Acabado: **Cincado Amarillo** **Templado Negro**
Finish: **Yellow Zinc** **Black Oxide**

Embalagem padrão em cento
Embalaje padrón en ciento
Standard packaging in hundred

PARAFUSO SEXTAVADO 8.8 - ROSCA PARCIAL*Tornillo hexagonal 8.8 - Rosca parcial**8.8 Hex cap screw - Partial thread***PA SX 8.8**

Dimensões: DIN 960

Rosca: DIN 13 - (ISO 965) - 6g - Classe de resistência: 8.8

Material: Aço médio carbono

Tratamento: Temperado e revenido

*Dimensiones: DIN 960**Rosca: DIN 13 - (ISO 965) - 6g Clase de resistencia: 8.8**Material: Acero medio carbono**Tratamiento: Templado y revenido**Dimensions: DIN 960**Thread: DIN 13 - (ISO 965) - 6g Property class: 8.8**Material: Medium carbon steel**Treatment: Tempered and quenched***Dimensões / Dimensiones / Dimensions**

Dimensão nominal <i>Dimensión nominal / Nominal size</i>	M12	M14	M16
Passo / Paso / Pitch	1,50	1,50	1,50
Chave / Entre caras / Across flat	19	22	24
Altura máxima da cabeça (mm) <i>Altura máxima de la cabeza (mm)</i> <i>Maximum head height (mm)</i>	7,68	8,98	10,18
Comprimento mínimo de rosca <i>Longitud mínima de rosca</i> <i>Minimum thread length</i>	30	34	38
Comprimento / Longitud / Length	Referência / Referencia / Reference		
110	478 04 0,2	528 04 0,2	578 04 0,2
120	479 04 0,2	529 04 0,2	579 04 0,2
130		530 04 0,2	580 04 0,2
140		531 04 0,2	581 04 0,2
150		532 04 0,2	582 04 0,2

Acabamento: 04 Enegrecido de Têmpera
Acabado: Templado Negro
Finish: Black Oxide

Embalagem padrão em cento
Embalaje padrón en ciento
Standard packaging in hundred

PARAFUSO SEXTAVADO 8.8 - ROSCA PARCIAL*Tornillo hexagonal 8.8 - Rosca parcial**8.8 Hex cap screw - Partial thread***PA SX 8.8**

Dimensões: DIN 960

Rosca: DIN 13 - (ISO 965) - 6g - Classe de resistência: 8.8

Material: Aço médio carbono

Tratamento: Temperado e revenido

*Dimensiones: DIN 960**Rosca: DIN 13 - (ISO 965) - 6g Clase de resistencia: 8.8**Material: Acero medio carbono**Tratamiento: Templado y revenido**Dimensions: DIN 960**Thread: DIN 13 - (ISO 965) - 6g Property class: 8.8**Material: Medium carbon steel**Treatment: Tempered and quenched***Dimensões / Dimensiones / Dimensions**

Dimensão nominal <i>Dimensión nominal / Nominal size</i>		M18	M20
Passo / Paso / Pitch		1,50	1,50
Chave / Entre caras / Across flat		27	30
Altura máxima da cabeça (mm) <i>Altura máxima de la cabeza (mm)</i> <i>Maximum head height (mm)</i>		11,72	12,72
Comprimento de rosca <i>Longitud de rosca</i> <i>Thread length</i>	Até / hasta / up to 125 mm	42	46
	Maior que / mayor que / greater than 125 mm	48	52
Comprimento / Longitud / Length		Referência / Referencia / Reference	
60		617 04 0,2	667 04 0,2
65			669 04 0,2
70		620 04 0,2	670 04 0,2
80		622 04 0,2	672 04 0,2
90		624 04 0,2	674 04 0,2
100		626 04 0,2	676 04 0,2
110		628 04 0,2	678 04 0,2
120		629 04 0,2	679 04 0,2
130		630 04 0,2	680 04 0,2
140		631 04 0,2	681 04 0,2
150		632 04 0,2	682 04 0,2

Acabamento: **04 Enegrecido de Têmpera**
 Acabado: **Templado Negro**
 Finish: **Black Oxide**

Embalagem padrão em cento
 Embalaje padrón en ciento
 Standard packaging in hundred

PARAFUSO SEXTAVADO FLANGEADO 10.9 - ROSCA INTEIRA

Tornillo hexagonal flangeado 10.9 - Rosca entera

10.9 Hex washer head bolt - Full thread

PA SX FL 10.9

Dimensões: DIN 6921

Rosca: DIN 13 (ISO 965) - 6g - Classe de resistência: 10.9

Material: Aço médio carbono

Tratamento: Temperado e revenido

Dimensiones: DIN 6921

Rosca: DIN 13 (ISO 965) - 6g - Clase de resistencia: 10.9

Material: Acero medio carbono

Tratamiento: Templado y revenido

Dimensions: DIN 6921

Thread: DIN 13 (ISO 965) - 6g - Property class: 10.9

Material: Medium carbon steel

Treatment: Tempered and quenched

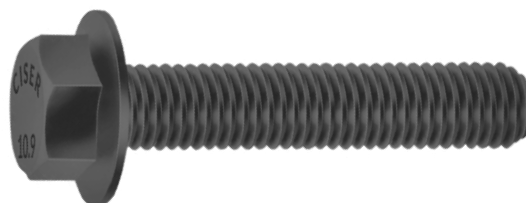

Dimensões / Dimensiones / Dimensions

Dimensão nominal Dimensión nominal / Nominal size	M8	M10	M12
Passo / Paso / Pitch	1,25	1,50	1,75
Chave / Entre caras / Across flat	13	15	16
Altura máxima da cabeça Altura máxima de la cabeza Maximum head height	8,10	9,20	11,50
Ø Máximo da flange Máximo del reborder Flange maximum	18,00	22,30	26,60
Comprimento / Longitud / Length	Referência / Referencia / Reference		
16	355 04 2		
20	357 04 2	407 04 2	
25	359 04 2	409 04 2	459 04 1
30	361 04 2	411 04 1	461 04 1
35	362 04 2	412 04 1	462 04 1
40	363 04 2	413 04 1	463 04 1
45		414 04 1	464 04 1
50		415 04 1	465 04 1

Acabamento: **04 Enegrecido de Têmpera**
Acabado: **Templado Negro**
Finish: **Black Oxide**

Embalagem padrão em cento
Embalaje padrón en ciento
Standard packaging in hundred

PARAFUSO SEXTAVADO FLANGEADO 10.9 - ROSCA PARCIAL

Tornillo hexagonal flangeado 10.9 - Rosca parcial

10.9 Hex washer head bolt - Partial thread

PA SX FL 10.9

Dimensões: DIN 6921

Rosca: DIN 13 (ISO 965) - 6g - Classe de resistência: 10.9

Material: Aço médio carbono

Tratamento: Temperado e revenido

Dimensiones: DIN 6921

Rosca: DIN 13 (ISO 965) - 6g - Clase de resistencia: 10.9

Material: Acero medio carbono

Tratamiento: Templado y revenido

Dimensions: DIN 6921

Thread: DIN 13 (ISO 965) - 6g - Property class: 10.9

Material: Medium carbon steel

Treatment: Tempered and quenched



Dimensões / Dimensiones / Dimensions

Dimensão nominal Dimensión nominal / Nominal size	M8	M10	M12
Passo / Paso / Pitch	1,25	1,50	1,75
Chave / Entre caras / Across flat	13	15	16
Altura máxima da cabeça Altura máxima de la cabeza Maximum head height	8,10	9,20	11,50
Ø Máximo da flange Máximo del reborder Flange maximum	18,00	22,30	26,60
Comprimento da rosca (mín.) Longitud de la rosca Thread length	22	26	30
Comprimento / Longitud / Length	Referência / Referencia / Reference		
40	363 04 2	413 04 2	
45	364 04 2	414 04 1	
50	365 04 2	415 04 1	465 04 1
60	367 04 2	417 04 1	467 04 1
70	370 04 2	420 04 1	470 04 1
80	372 04 2	422 04 1	472 04 1

Acabamento: **04 Enegrecido de Têmpera**
Acabado: **Templado Negro**
Finish: **Black Oxide**

Embalagem padrão em cento
Embalaje padrón en ciento
Standard packaging in hundred

PARAFUSO SEXTAVADO FLANGEADO 10.9 - ROSCA PARCIAL

Tornillo hexagonal flangeado 10.9 - Rosca parcial

10.9 Hex washer head bolt - Partial thread

PA SX FL 10.9

Dimensões: DIN 6921

Rosca: DIN 13 (ISO 965) - 6g - Classe de resistência: 10.9

Material: Aço médio carbono

Tratamento: Temperado e revenido

Dimensiones: DIN 6921

Rosca: DIN 13 (ISO 965) - 6g - Clase de resistencia: 10.9

Material: Acero medio carbono

Tratamiento: Templado y revenido

Dimensions: DIN 6921

Thread: DIN 13 (ISO 965) - 6g - Property class: 10.9

Material: Medium carbon steel

Treatment: Tempered and quenched

**Dimensões / Dimensiones / Dimensions**

Dimensões / Dimensiones / Dimensions	
Dimensão nominal Dimensión nominal / Nominal size	M12
Passo / Paso / Pitch	1,50
Chave / Entre caras / Across flat	16
Altura máxima da cabeça Altura máxima de la cabeza Maximum head height	11,50
Ø Máximo da flange Máximo del reborder / Flange maximum	26,60
Comprimento da rosca (mín.) Longitud de la rosca Thread length	30
Comprimento / Longitud / Length	Referência / Referencia / Reference
50	465 04 1
60	467 04 1
70	470 04 1
80	472 04 1
90	474 04 1

Acabamento: 04 Enegrecido de Têmpera
Acabado: Templado Negro
Finish: Black Oxide

Embalagem padrão em cento
 Embalaje padrón en ciento
 Standard packaging in hundred

PINO QUEBRA DEDO (TRAVA COM ARGOLA)

INFORMAÇÕES TÉCNICAS

Material	aço carbono
Acabamento	bicromatizado
Tratamento térmico	têmpera

APLICAÇÕES

Uso geral no travamento e fixação de carrocerias, eixos, partes e peças em geral de máquinas e implementos agrícolas e rodoviários.



Pino chanfrado

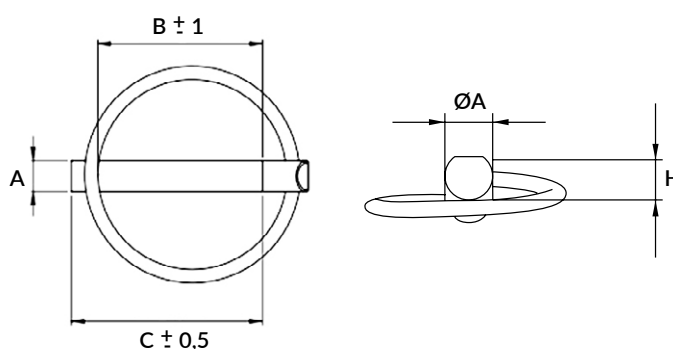

Código	Descrição	ØA (mm/pol)	B (mm)	C (mm)	H (mm)	Aplicação
1D00111144CHF	PQD 7/16 X 1.3/4 CHF BC	10,0	38,5	45,0	8,5	Universal
1D00111150CHF	PQD 7/16 X 2 CHF BC	10,0	43,0	51,0	8,5	



Pino liso

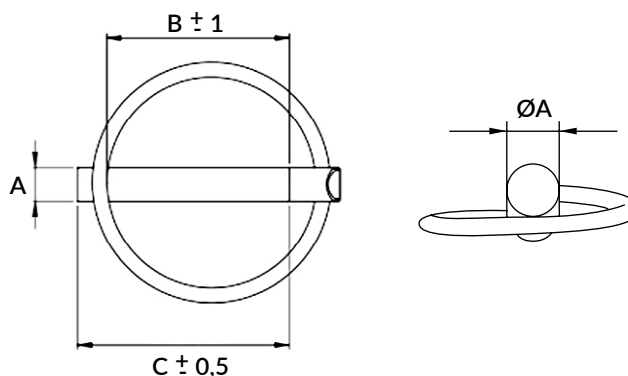

Código	Descrição	ØA (mm/pol)	B (mm)	C (mm)	Aplicação
1D0015040LI	PQD 5,0 X 40MM LI BC	5,0	38,0	41,0	Universal
1D0015050LI	PQD 5,0 X 50MM LI BC	5,0	46,0	51,0	
1D0015540LI	PQD 5,5 X 40MM LI BC	5,5	38,0	41,0	
1D0015550LI	PQD 5,5 X 50MM LI BC	5,5	46,0	51,0	
1D0016338LI	PQD 1/4 X 1.1/2 LI BC	1/4"	36,0	40,5	
1D0016350LI	PQD 1/4 X 2 LI BC	1/4"	46,0	51,0	
1D0017940LI	PQD 5/16 X 40MM LI BC	5/16"	35,0	42,5	
1D0017950LI	PQD 5/16 X 2 LI BC	5/16"	44,0	51,0	
1D0019544LI	PQD 3/8 X 1.3/4 LI BC	3/8"	38,5	45,0	
1D0019550LI	PQD 3/8 X 2 LI BC	3/8"	43,0	51,0	
1D00111150LI	PQD 7/16 X 2 LI BC	7/16"	43,0	51,0	

TRAVAR

INFORMAÇÕES TÉCNICAS

Material aço carbono

Acabamento bicromatizado

Tratamento térmico têmpera



APLICAÇÕES

Uso geral no travamento e fixação de pinos, eixos, partes e peças em geral de máquinas e implementos agrícolas, rodoviários e industriais.

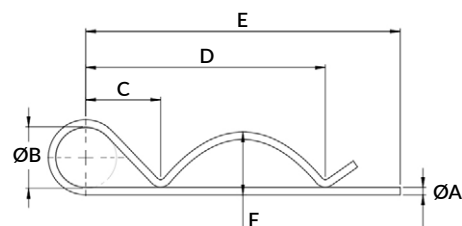

Código	Descrição	ØA (mm/pol)	ØB (mm)	C (mm)	D (mm)	E (mm)	F (mm)	Aplicação
1D00230105LI	TVR 3,0 X 105MM LI BC	3,0	20,0	27,0	82,0	106,0	22,5	Universal / John Deere
1D00238130LI	TVR 3,8 X 130MM LI BC	3,8	26,0	25,0	80,0	110,0	21,5	Universal / New Holland

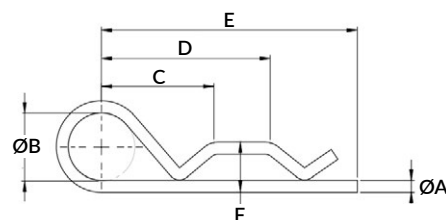

Código	Descrição	ØA (mm/pol)	ØB (mm)	C (mm)	D (mm)	E (mm)	F (mm)	Aplicação
1D0023880LI	TVR 3,8 X 80MM LI BC	3,8	21,4	36,0	54,0	82,0	15,5	Universal / John Deere

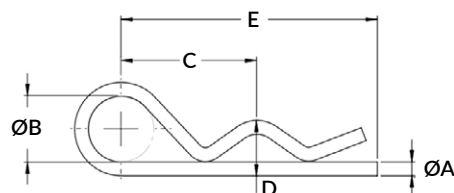

Código	Descrição	ØA (mm/pol)	ØB (mm)	C (mm)	D (mm)	E (mm)	Aplicação
1D0022040LI	TVR 2,0 X 40MM LI BC	2,0	9,0	18,0	8,0	36,0	Universal
1D0022540LI	TVR 2,5 X 40MM LI BC	2,5	9,0	19,0	9,5	38,0	Universal
1D0022550LI	TVR 2,5 X 50MM LI BC	2,5	10,0	22,0	8,0	44,0	Universal / Valtra
1D0023050LI	TVR 3,0 X 50MM LI BC	3,0	12,7	25,0	9,0	46,0	Universal / Semeato
1D0023060LI	TVR 3,0 X 60MM LI BC	3,0	12,7	27,0	10,0	52,0	Universal / Jumil / Tatu
1D0023070LI	TVR 3,0 X 70MM LI BC	3,0	21,0	32,0	10,0	57,0	Universal
1D0023075LI	TVR 3,0 X 75MM LI BC	3,0	21,0	32,0	11,0	62,0	Universal
1D0024070LI	TVR 4,0 X 70MM LI BC	4,0	21,5	33,0	12,0	57,0	Universal / Jumil
1D0024080LI	TVR 4,0 X 80MM LI BC	4,0	21,5	33,0	14,0	66,0	Universal / Massey Ferguson
1D0024088LI	TVR 4,0 X 88MM LI BC	4,0	20,5	41,0	17,0	77,0	Universal / New Holland / Tatu
1D00247105LI	TVR 3/16 X 105MM LI BC	3/16"	20,0	47,0	17,0	32,0	Universal / John Deere
1D00247120LI	TVR 3/16 X 120MM LI BC	3/16"	20,0	53,0	18,0	106,0	Universal / Jacto
1D0024790LI	TVR 3/16 X 90MM LI BC	3/16"	20,0	41,0	16,0	76,0	Universal / John Deere
1D00263100LI	TVR 1/4 X 100MM LI BC	1/4"	26,0	45,0	19,0	85,0	Universal / Jumil
1D00263125LI	TVR 1/4 X 125MM LI BC	1/4"	27,0	55,0	21,5	106,0	Universal
1D0026390LI	TVR 1/4 X 90MM LI BC	1/4"	23,0	45,0	18,0	75,0	Universal

TRAVA JOANINHA - BICA (ALFINETE)

INFORMAÇÕES TÉCNICAS

Material	aço carbono
Acabamento	zincado branco
Tratamento térmico	têmpera

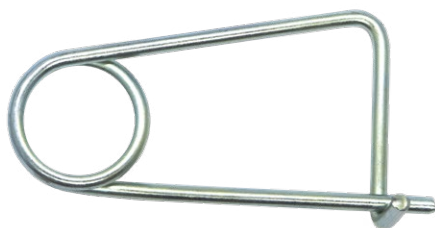

APLICAÇÕES

Uso geral no travamento e fixação de carrocerias, eixos, partes e peças em geral de máquinas, implementos agrícolas e rodoviários.

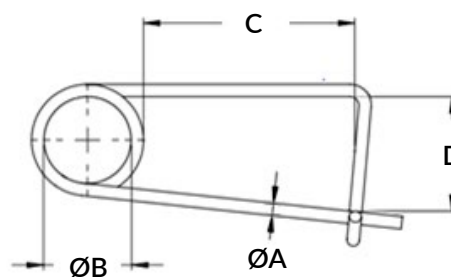

Código	Descrição	ØA (mm)	ØB (mm)	C (mm)	D (mm)	Aplicação
1D0032565LI	TVJ 2,5 X 65MM LI ZB	2,5	23,5	35,0	24,0	Universal / Implementos Rodoviários
1D0033085LI	TVJ 3,0 X 85MM LI ZB	3,0	24,0	47,0	24,0	
1D00340100LI	TVJ 4,0 X 100MM LI ZB	4,0	25,0	51,0	40,0	

PINO ESTABILIZADOR**INFORMAÇÕES TÉCNICAS**

Material aço carbono

Acabamento bicromatizado

Tratamento térmico têmpera

**APLICAÇÕES**

Uso geral no travamento e fixação de eixos, partes e peças em geral de máquinas e implementos agrícolas e rodoviários.

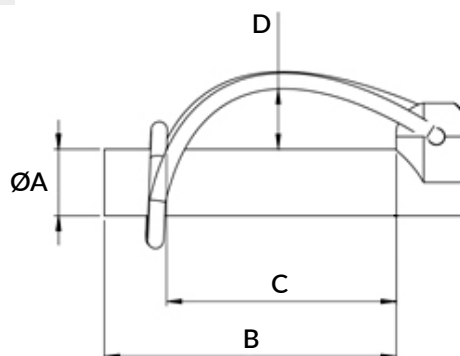

Código	Descrição	ØA (pol)	B (mm)	C (mm)	D (mm)	Aplicação
1D00411163LI	PI ESTB 7/16 X 2.1/2 LI BC	7/16"	60,0	46,0	24,0	Valtra / Massey Ferguson
1D0041454LI	PI ESTB 9/16 X 2.1/8 LI BC	9/16"	62,5	46,0	21,0	New Holland / Valtra / Massey Ferguson
1D0041976LI	PI ESTB 3/4 X 3 LI BC	3/4"	70,0	58,0	21,0	New Holland

PRESILHA MANGOTE

INFORMAÇÕES TÉCNICAS

Material	aço carbono
Acabamento	bicromatizado
Tratamento térmico	têmpera

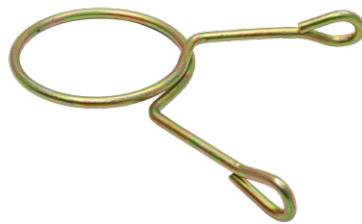

APLICAÇÕES

Uso geral na fixação de mangueiras a partes de máquinas e implementos agrícolas e rodoviários.

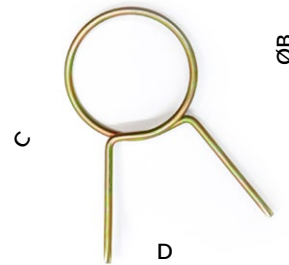

Código	Descrição	ØA (mm)	ØB (mm)	C (mm)	D (mm)	Aplicação
1D0054835LI	PRS MGT 48,0 X 3,5MM LI BC	3,5	48,0	55,0	90,0	Baldan / Tatu
1D0055035JLI	PRS MGT 50,8 X 3,5MM JUM LI BC	3,5	50,0	55,0	70,0	Jumil
1D0055030LI	PRS MGT 50,8 X 3MM LI BC	3,0	50,0	54,0	90,0	John Deere

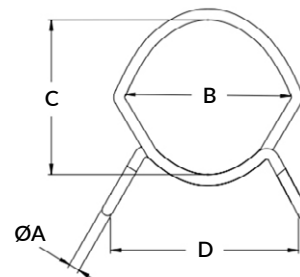
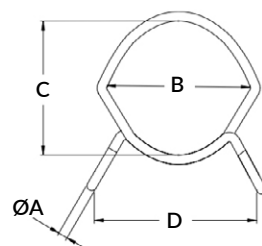

Código	Descrição	ØA (mm)	B (mm)	C (mm)	D (mm)	Aplicação
1D0055035OV	PRS MGT 50,8 X 3,5MM OV BC	3,5	70,0	68,0	94,0	Semeato (modelo novo)
1D0053835OV	PRS MGT 38,1 X 3,5MM OV BC	3,5	52,0	50,0	59,0	

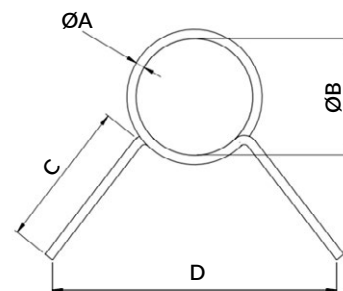

Código	Descrição	ØA (mm)	ØB (mm)	C (mm)	D (mm)	Aplicação
1D0053835LI	PRS MGT 38,1 X 3,5MMLI BC	3,5	40,0	42,0	80,0	Semeato (modelo antigo)
1D0055035LI	PRS MGT 50,8 X 3,5MMLI BC	3,5	50,0	44,0	85,0	

PORCA TRAVA

INFORMAÇÕES TÉCNICAS

Material	aço carbono
Acabamento	zincado branco



APLICAÇÕES

Acessório de fixação utilizado em carrocerias de implementos rodoviários e carretas agrícolas.

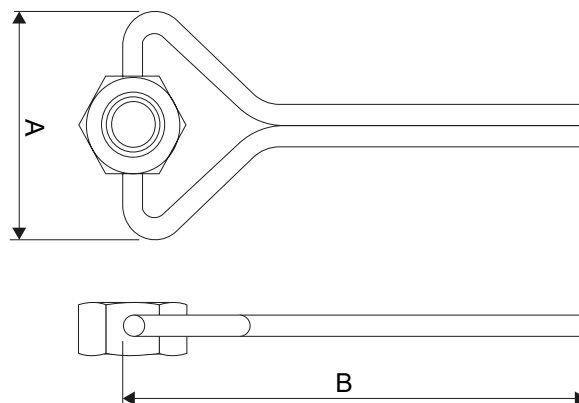

Código	Descrição	A (mm)	B (mm)
1D00636001	PO TVY CARROCERIA UNC 1/2" ZB	51	107

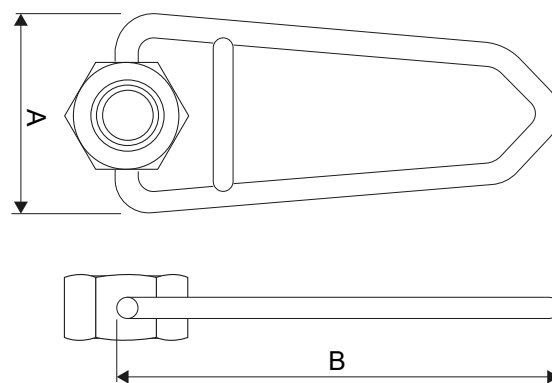
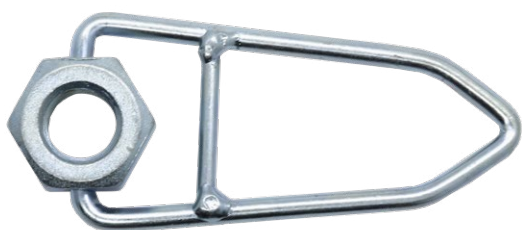

Código	Descrição	A (mm)	B (mm)
1D00646201	PO TVU CARROCERIA UNC 5/8" ZB	47	110
1D00651401	PO TVU CARROCERIA UNC 3/4" ZB	47	110



Linha
AUTOPEÇAS

LÍNEA AUTOPARTES / AUTOMOTIVE LINE

CISER

PARAFUSO SEXTAVADO 8.8 - ROSCA INTEIRA

Tornillo hexagonal 8.8 - Rosca entera

8.8 Hex cap screw - Full thread

PA SX 8.8**MA: 160**

Dimensões: MA DIN 933

Rosca: DIN 13 - (ISO 965) - 6g - Classe de resistência: 8.8

Material: Aço médio carbono

Tratamento: Temperado e revenido

Dimensiones: DIN 933

Rosca: DIN 13 - (ISO 965) - 6g - Clase de resistencia: 8.8

Material: Acero medio carbono

Tratamiento: Templado y revenido

Dimensions: DIN 933

Thread: DIN 13 - (ISO 965) - 6g - Property class: 8.8

Material: Medium carbon steel

Treatment: Tempered and quenched

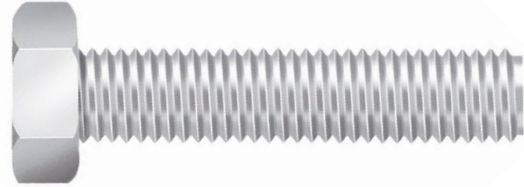

Dimensões / Dimensiones / Dimensions						
Dimensão nominal Dimensión nominal / Nominal size	M5	M6	M8	M10	M12	M14
Passo / Paso / Pitch	0,80	1,00	1,25	1,50	1,75	2,00
Chave / Entre caras / Across flat	8	10	13	17	19	22
Altura máxima da cabeça (mm) Altura máxima de la cabeza (mm) Maximum head height (mm)	3,65	4,15	5,45	6,56	7,68	8,98
Comprimento / Longitud / Length	Referência / Referencia / Reference					
10	203 04 05 5	253 04 5	353 04 2			
12	204 04 02 5	254 04 02 5	354 04 02 2			
16	205 04 02 5	255 04 02 01 5	355 23 04 02 01 2	405 04 02 2		
18		256 04 5	356 04 2			
20	207 04 02 5	257 04 02 01 5	357 23 04 02 01 2	407 04 02 01 1	457 04 02 2	
22	208 04 5	258 04 5	358 04 2	408 04 02 01 1		
25	209 04 02 5	259 04 02 01 2	359 04 03 02 01 2	409 04 02 2	459 04 02 01 1	509 04 1
30	211 04 02 5	261 04 02 01 2	361 23 04 02 01 2	411 23 04 02 01 1	461 04 02 01 1	511 04 02 1
35	212 04 02 5	262 04 02 01 2	362 23 04 02 01 2	412 23 04 02 01 1	462 04 02 01 1	512 04 02 1
40	213 04 02 5	263 04 02 01 2	363 23 04 02 01 2	413 04 02 01 1	463 04 02 01 1	513 04 02 1
45		264 04 02 2	364 04 02 2	414 04 02 01 2	464 04 02 1	514 04 0,5
50		265 04 02 2	365 04 02 01 2	415 23 04 02 01 2	465 04 02 01 1	515 04 02 0,5
55		266 04 2	366 04 02 2	416 04 1	466 04 0,5	516 04 0,5



Acabamento: **01** Zincado Branco **02** Bicromatizado **04** Enegrizado de Têmpera **23** Zincado Ferro Preto
 Acabado: Cincado Blanco Cincado Amarillo Templado Negro Cincado Hierro Negro
 Finish: Zinc Plated Yellow Zinc Black Oxide Zinc Iron Black

Embalagem padrão em cento
 Embalaje padrón en ciento
 Standard packaging in hundred

PARAFUSO SEXTAVADO 8.8 - ROSCA INTEIRA

Tornillo hexagonal 8.8 - Rosca entera

8.8 Hex cap screw - Full thread

PA SX 8.8**MA: 160**

Dimensões: MA DIN 933

Rosca: DIN 13 - (ISO 965) - 6g - Classe de resistência: 8.8

Material: Aço médio carbono

Tratamento: Temperado e revenido

Dimensiones: DIN 933

Rosca: DIN 13 - (ISO 965) - 6g - Clase de resistencia: 8.8

Material: Acero medio carbono

Tratamiento: Templado y revenido

Dimensions: DIN 933

Thread: DIN 13 - (ISO 965) - 6g - Property class: 8.8

Material: Medium carbon steel

Treatment: Tempered and quenched

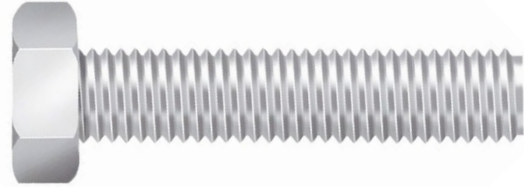
**Dimensões / Dimensiones / Dimensions**

Dimensão nominal Dimensión nominal / Nominal size	M5	M6	M8	M10	M12	M14
Passo / Paso / Pitch	0,80	1,00	1,25	1,50	1,75	2,00
Chave / Entre caras / Across flat	8	10	13	17	19	22
Altura máxima da cabeça (mm) Altura máxima de la cabeza (mm) Maximum head height (mm)	3,65	4,15	5,45	6,56	7,68	8,98
Comprimento / Longitud / Length	Referência / Referencia / Reference					
60		267 04 02 5	367 04 02 01 1	417 04 02 01 1	467 04 02 0,5	
65			369 04 1	419 04 1	469 04 0,5	519 04 0,5
70			370 04 02 1	420 04 02 1	470 04 0,5	520 04 0,5
80			372 04 02 1	422 04 02 1	472 04 0,5	522 04 0,5
90			374 04 1	424 04 02 1	474 04 0,5	524 04 0,5
100			376 04 1	426 04 01 1	476 04 0,5	526 04 0,5

Acabamento: **01 Zincado Branco** **02 Bicromatizado** **04 Enegrecido de Têmpera** **23 Zincado Ferro Preto**
 Acabado: **Cincado Blanco** **Cincado Amarillo** **Templado Negro** **Cincado Hierro Negro**
 Finish: **Zinc Plated** **Yellow Zinc** **Black Oxide** **Zinc Iron Black**

Embalagem padrão em cento
 Embalaje padrón en ciento
 Standard packaging in hundred

PARAFUSO SEXTAVADO 8.8 - ROSCA INTEIRA

Tornillo hexagonal 8.8 - Rosca entera

8.8 Hex cap screw - Full thread

PA SX 8.8MA: **160**

Dimensões: MA DIN 933

Rosca: DIN 13 - (ISO 965) - 6g - Classe de resistência: 8.8

Material: Aço médio carbono

Tratamento: Temperado e revenido

Dimensiones: DIN 933

Rosca: DIN 13 - (ISO 965) - 6g - Clase de resistencia: 8.8

Material: Acero medio carbono

Tratamiento: Templado y revenido

Dimensions: DIN 933

Thread: DIN 13 - (ISO 965) - 6g - Property class: 8.8

Material: Medium carbon steel

Treatment: Tempered and quenched

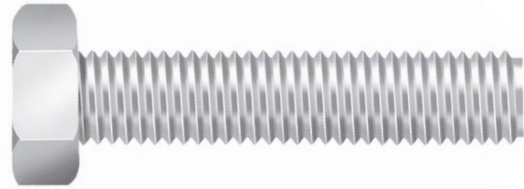

Dimensões / Dimensiones / Dimensions					
Dimensão nominal Dimensión nominal / Nominal size	M16	M18	M20	M22	M24
Passo / Paso / Pitch	2,00	2,50	2,50	2,50	3,00
Chave / Entre caras / Across flat	24	27	30	32	36
Altura máxima da cabeça (mm) Altura máxima de la cabeza (mm) Maximum head height (mm)	10,18	11,72	12,72	14,22	15,22
Comprimento / Longitud / Length	Referência / Referencia / Reference				
25	559 04 0,5				
30	561 04 0,5	611 04 0,5	661 04 0,5		
35	562 04 0,5				
	01				
40	563 04 0,5	613 04 0,5	663 04 0,5		
	01		01		
45	564 04 0,5	614 04 0,5	664 04 0,5		
	01		01		
50	565 04 0,5	615 04 0,5	665 04 0,5	715 04 0,2	765 04 0,2
	01	02	01		
55	566 04 0,5		666 04 0,5		
60	567 04 0,5	617 04 0,2	667 04 0,2	717 04 0,2	767 04 0,2
	01		01		
65	569 04 0,5			719 04 0,2	769 04 0,2
70	570 04 0,5	620 04 0,2	670 04 0,2		770 04 0,2
80	572 04 0,5	622 04 0,2	672 04 0,2		
90	574 04 0,5		674 04 0,2		
100	576 04 0,5	626 04 0,2	676 04 0,2		



Acabamento: **01** Zincado Branco **02** Bicromatizado **04** Enegrizado de Têmpera
 Acabado: Cincado Blanco Cincado Amarillo Templado Negro
 Finish: Zinc Plated Yellow Zinc Black Oxide

Embalagem padrão em cento
 Embalaje padrón en ciento
 Standard packaging in hundred

PARAFUSO SEXTAVADO 8.8 - ROSCA INTEIRA*Tornillo hexagonal 8.8 - Rosca entera**8.8 Hex cap screw - Full thread***PA SX 8.8****MA: 160**

Dimensões: MA DIN 933

Rosca: DIN 13 - (ISO 965) - 6g - Classe de resistência: 8.8

Material: Aço médio carbono

Tratamento: Temperado e revenido

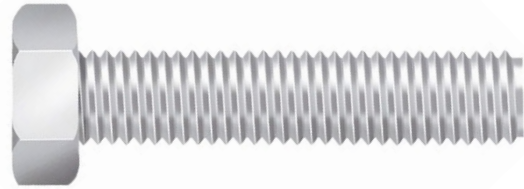
*Dimensiones: DIN 933**Rosca: DIN 13 - (ISO 965) - 6g - Clase de resistencia: 8.8**Material: Acero medio carbono**Tratamiento: Templado y revenido**Dimensions: DIN 933**Thread: DIN 13 - (ISO 965) - 6g - Property class: 8.8**Material: Medium carbon steel**Treatment: Tempered and quenched***Dimensões / Dimensiones / Dimensions**

Dimensão nominal <i>Dimensión nominal / Nominal size</i>	M16	M18	M20	M22	M24
Passo / Paso / Pitch	2,00	2,50	2,50	2,50	3,00
Chave / Entre caras / Across flat	24	27	30	32	36
Altura máxima da cabeça (mm) <i>Altura máxima de la cabeza (mm)</i> <i>Maximum head height (mm)</i>	10,18	11,72	12,72	14,22	15,22
Comprimento / Longitud / Length	Referência / Referencia / Reference				
120			679 04 0,2		
130			680 04 0,2		
150			682 04 0,2		

Acabamento: 01 Zincado Branco 02 Bicromatizado 04 Enegrecido de Têmpera
Acabado: Cincado Blanco Cincado Amarillo Templado Negro
Finish: Zinc Plated Yellow Zinc Black Oxide

Embalagem padrão em cento
Embalaje padrón en ciento
Standard packaging in hundred

PARAFUSO SEXTAVADO 8.8 - ROSCA INTEIRA*Tornillo hexagonal 8.8 - Rosca entera**8.8 Hex cap screw - Full thread***PA SX 8.8****MB: 161**

Dimensões: MB DIN 961

Rosca: DIN 13 - (ISO 965) - 6g - Classe de resistência: 8.8

Material: Aço médio carbono

Tratamento: Temperado e revenido

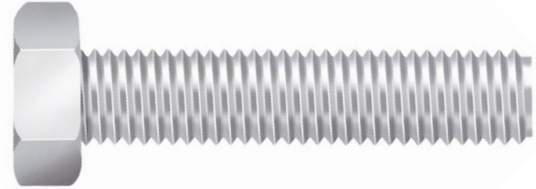
*Dimensiones: DIN 961**Rosca: DIN 13 - (ISO 965) - 6g - Clase de resistencia: 8.8**Material: Acero medio carbono**Tratamiento: Templado y revenido**Dimensions: DIN 961**Thread: DIN 13 - (ISO 965) - 6g - Property class: 8.8**Material: Medium carbon steel**Treatment: Tempered and quenched*

Dimensões / Dimensiones / Dimensions							
Dimensão nominal <i>Dimensión nominal / Nominal size</i>	M8	M10	M12	M14	M16	M18	M20
Passo / Paso / Pitch	1	1	1,5	1,50	1,5	1,5	1,5
Chave / Entre caras / Across flat	13	17	19	22	24	27	30
Altura máxima da cabeça (mm) <i>Altura máxima de la cabeza (mm)</i> Maximum head height (mm)	5,45	6,56	7,68	8,98	10,18	11,72	12,72
Comprimento / Longitud / Length	Referência / Referencia / Reference						
20	357 04 2	407 04 1	457 04 2				
25	359 04 2	409 04 1	459 04 1	509 04 1			
30	361 04 2	411 04 1	461 04 1	511 04 1		611 04 1	
35	362 04 2	412 04 1	462 04 1	512 04 1	562 04 1		
40	363 04 2	413 04 1	463 04 02 1	513 04 02 1			
45			464 04 1	514 04 1			
50			465 04 1			615 04 1	665 04 1

Acabamento: **01 Zincado Branco** **02 Bicromatizado** **04 Enegrecido de Têmpera**
 Acabado: *Cincado Blanco* *Cincado Amarillo* *Templado Negro*
 Finish: *Zinc Plated* *Yellow Zinc* *Black Oxide*

Embalagem padrão em cento
 Embalaje padrón en ciento
 Standard packaging in hundred

PARAFUSO SEXTAVADO 8.8 - ROSCA PARCIAL

Tornillo hexagonal 8.8 - Rosca parcial

8.8 Hex cap screw - Partial thread

PA SX 8.8**MA: 162**

Dimensões: DIN 931

Rosca: DIN 13 - (ISO 965) - 6g - Classe de resistência: 8.8

Material: Aço médio carbono

Tratamento: Temperado e revenido

Dimensiones: DIN 931

Rosca: DIN 13 - (ISO 965) - 6g Clase de resistencia: 8.8

Material: Acero medio carbono

Tratamiento: Templado y revenido

Dimensions: DIN 931

Thread: DIN 13 - (ISO 965) - 6g Property class: 8.8

Material: Medium carbon steel

Treatment: Tempered and quenched

**Dimensões / Dimensiones / Dimensions**

Dimensão nominal Dimensión nominal / Nominal size	M5	M6	M8	M10	M12	M14
Passo / Paso / Pitch	0,80	1,00	1,25	1,50	1,75	2,00
Chave / Entre caras / Across flat	8	10	13	17	19	22
Altura máxima da cabeça (mm) Altura máxima de la cabeza (mm) Maximum head height (mm)	3,65	4,15	5,45	6,56	7,68	8,98
Comprimento mínimo de rosca Longitud mínima de rosca Minimum thread length	16	18	22	26	30	34
Comprimento / Longitud / Length	Referência / Referencia / Reference					
30				411(a) 04 1		
35			362 04 2	412(b) 04 1	462(b) 04 1	
40		263 01 5	363 04 2	413 04 1	463(c) 04 1	
45	214 04 2	264 02 2	364 04 2	414 04 1	464 04 1	514(d) 04 0,5
50	215 04 2	265 04 1	365 04 2	415 04 1	465 04 1	515 04 0,5
55		266 04 1	366 04 2	416 04 1	466 04 0,5	516 04 0,5
60		267 04 1	367 04 2	417 04 1	467 04 0,5	517 04 0,5
65			369 04 1	419 04 1	469 04 0,5	519 04 0,5
70		270 04 1	370 04 1	420 04 1	470 04 0,5	520 04 0,5
75			371 04 1	421 04 1	471 04 0,5	
80		272 04 1	372 04 1	422 04 1	472 04 0,5	522 02 0,5
85		273 04 1	373 04 1	423 04 1		

Produtos com comprimento de rosca diferenciado
(mm) (a) 16,8, (b) 20,0, (c) 22,0, (d) 25,0.

Productos con longitud de rosca distinta (mm)
(a) 16,8, (b) 20,0, (c) 22,0, (d) 25,0.

Products with different thread length (mm)
(a) 16,8, (b) 20,0, (c) 22,0, (d) 25,0.



Acabamento: **01** Zincado Branco **02** Bicromatizado **04** Enegrecido de Têmpera **23** Zincado Ferro Preto
Acabado: Cincado Blanco Cincado Amarillo Templado Negro Cincado Hierro Negro
Finish: Zinc Plated Yellow Zinc Black Oxide Zinc Iron Black

Embalagem padrão em cento
Embalaje padrón en ciento
Standard packaging in hundred

PARAFUSO SEXTAVADO 8.8 - ROSCA PARCIAL

Tornillo hexagonal 8.8 - Rosca parcial

8.8 Hex cap screw - Partial thread

PA SX 8.8**MA: 162**

Dimensões: DIN 931

Rosca: DIN 13 - (ISO 965) - 6g - Classe de resistência: 8.8

Material: Aço médio carbono

Tratamento: Temperado e revenido

Dimensiones: DIN 931

Rosca: DIN 13 - (ISO 965) - 6g Clase de resistencia: 8.8

Material: Acero medio carbono

Tratamiento: Templado y revenido

Dimensions: DIN 931

Thread: DIN 13 - (ISO 965) - 6g Property class: 8.8

Material: Medium carbon steel

Treatment: Tempered and quenched

**Dimensões / Dimensiones / Dimensions**

Dimensão nominal Dimensión nominal / Nominal size	M5	M6	M8	M10	M12	M14
Passo / Paso / Pitch	0,80	1,00	1,25	1,50	1,75	2,00
Chave / Entre caras / Across flat	8	10	13	17	19	22
Altura máxima da cabeça (mm) Altura máxima de la cabeza (mm) Maximum head height (mm)	3,65	4,15	5,45	6,56	7,68	8,98
Comprimento mínimo de rosca Longitud mínima de rosca Minimum thread length	16	18	22	26	30	34
Comprimento / Longitud / Length	Referência / Referencia / Reference					
90			374 04 02 1	424 04 02 1	474 23 04 02 0,5	524 04 02 0,5
95			375 04 0,5	425 04 0,5		
100			376 04 02 0,5	426 04 02 0,5	476 04 02 0,5	526 04 02 0,5
105			377 04 0,2			
110			378 04 02 01 0,2	428 04 02 0,5	478 04 02 0,5	528 04 0,5
120			379 04 02 0,2	429 04 02 0,5	479 04 02 01 0,5	529 04 02 0,5
130				430 04 02 0,5	480 04 02 0,5	530 04 0,5
140				431 04 0,5	481 04 02 0,5	531 04 0,25
150				432 04 0,5	482 04 02 0,5	532 04 0,25
180				501 02 0,5		
200				502 02 0,5		
250				441 02 04 0,5		

Acabamento: **01 Zincado Branco** **02 Bicromatizado** **04 Enegrecido de Têmpera** **23 Zincado Ferro Preto**
 Acabado: **Cincado Blanco** **Cincado Amarillo** **Templado Negro** **Cincado Hierro Negro**
 Finish: **Zinc Plated** **Yellow Zinc** **Black Oxide** **Zinc Iron Black**

Embalagem padrão em cento
 Embalaje padrón en ciento
 Standard packaging in hundred

PARAFUSO SEXTAVADO 8.8 - ROSCA PARCIAL

Tornillo hexagonal 8.8 - Rosca parcial

8.8 Hex cap screw - Partial thread

PA SX 8.8**MA: 162**

Dimensões: DIN 931

Rosca: DIN 13 - (ISO 965) - 6g - Classe de resistência: 8.8

Material: Aço médio carbono

Tratamento: Temperado e revenido

Dimensiones: DIN 931

Rosca: DIN 13 - (ISO 965) - 6g Clase de resistencia: 8.8

Material: Acero medio carbono

Tratamiento: Templado y revenido

Dimensions: DIN 931

Thread: DIN 13 - (ISO 965) - 6g Property class: 8.8

Material: Medium carbon steel

Treatment: Tempered and quenched

**Dimensões / Dimensiones / Dimensions**

Dimensão nominal <i>Dimensión nominal / Nominal size</i>	M16	M18	M20	M22	M24	
Passo / Paso / Pitch	2,00	2,50	2,50	2,50	3,00	
Chave / Entre caras / Across flat	24	27	30	32	36	
Altura máxima da cabeça (mm) <i>Altura máxima de la cabeza (mm)</i> <i>Maximum head height (mm)</i>	10,18	11,72	12,72	14,22	15,22	
Comprimento de rosca <i>Longitud de rosca</i> <i>Thread length</i>	Até / hasta / up to 125 mm	38	42	46	50	54
	Maior que / mayor que / greater than 125 mm	44	48	52	56	60
Comprimento / Longitud / Length	Referência / Referencia / Reference					
50	565 04 02 0,5					
55	566 04 02 0,5					
60	567 04 02 0,5 01	617 04 02 0,2				
65	569 04 02 0,5	619 04 0,2	669 04 0,2			
70	570 04 02 0,5	620 04 0,2	670 04 02 0,2	720 04 0,2		
75	571 04 0,5	621 04 0,2	671 04 0,2			
80	572 04 02 0,5	622 04 0,2	672 04 02 0,2	722 04 0,2	772 04 0,1	
90	574 04 02 0,5	624 04 0,2	674 04 02 0,2	724 04 0,2	774 04 0,1	
100	576 04 02 0,5	626 04 0,2	676 04 02 0,2	726 04 0,2	776 04 0,1	
110	578 04 02 0,2	628 04 0,2	678 04 02 0,2	728 04 0,2	778 04 0,1	
120	579 04 02 0,2	629 04 0,2	679 04 02 0,2	729 04 0,2	779 04 0,1	
130	580 04 02 0,2 01	630 04 0,2	680 04 02 0,2	730 04 0,2	780 04 0,1	



Acabamento: **01 Zincado Branco** **02 Bicromatizado** **04 Enegrido de Têmpera**
 Acabado: **Cincado Blanco** **Cincado Amarillo** **Templado Negro**
 Finish: **Zinc Plated** **Yellow Zinc** **Black Oxide**

Embalagem padrão em cento
 Embalaje padrón en ciento
 Standard packaging in hundred

PARAFUSO SEXTAVADO 8.8 - ROSCA PARCIAL*Tornillo hexagonal 8.8 - Rosca parcial**8.8 Hex cap screw - Partial thread***PA SX 8.8****MA: 162**

Dimensões: DIN 931

Rosca: DIN 13 - (ISO 965) - 6g - Classe de resistência: 8.8

Material: Aço médio carbono

Tratamento: Temperado e revenido

*Dimensiones: DIN 931**Rosca: DIN 13 - (ISO 965) - 6g Clase de resistencia: 8.8**Material: Acero medio carbono**Tratamiento: Templado y revenido**Dimensions: DIN 931**Thread: DIN 13 - (ISO 965) - 6g Property class: 8.8**Material: Medium carbon steel**Treatment: Tempered and quenched***Dimensões / Dimensiones / Dimensions**

Dimensão nominal <i>Dimensión nominal / Nominal size</i>	M16	M18	M20	M22	M24	
Passo / Paso / Pitch	2,00	2,50	2,50	2,50	3,00	
Chave / Entre caras / Across flat	24	27	30	32	36	
Altura máxima da cabeça (mm) <i>Altura máxima de la cabeza (mm)</i> <i>Maximum head height (mm)</i>	10,18	11,72	12,72	14,22	15,22	
Comprimento de rosca <i>Longitud de rosca</i> <i>Thread length</i>	Até / hasta / up to 125 mm	38	42	46	50	54
	Maior que / mayor que / greater than 125 mm	44	48	52	56	60
Comprimento / Longitud / Length	Referência / Referencia / Reference					
140	581 04 02 0,2	631 04 0,2	681 04 02 0,2	731 04 0,2	781 04 0,1	
150	582 04 02 0,5	632 04 0,2	682 04 02 0,2	732 04 0,2	782 04 0,1	
160	583 04 02 0,2	633 04 0,2	683 04 02 0,2		783 04 0,1	
170	584 04 02 0,2	634 04 0,2	684 04 02 0,2	734 04 0,2	784 04 0,1	
180	585 04 02 0,2	635 04 0,2	685 04 0,2	735 04 0,2	785 04 0,1	
190	586 04 0,2	636 04 0,2	686 04 0,2		786 04 0,1	
200	587 04 0,2	637 04 0,2	687 04 02 0,2	737 04 0,2	787 04 0,1	

Acabamento: 02 Bicromatizado 04 Enegrécido de Têmpera
 Acabado: Cincado Amarillo Templado Negro
 Finish: Yellow Zinc Black Oxide

Embalagem padrão em cento
 Embalaje padrón en ciento
 Standard packaging in hundred

PARAFUSO SEXTAVADO 8.8 - ROSCA PARCIAL

Tornillo hexagonal 8.8 - Rosca parcial

8.8 Hex cap screw - Partial thread

PA SX 8.8**MB: 163**

Dimensões: DIN 960

Rosca: DIN 13 - (ISO 965) - 6g - Classe de resistência: 8.8

Material: Aço médio carbono

Tratamento: Temperado e revenido

Dimensiones: DIN 960

Rosca: DIN 13 - (ISO 965) - 6g Clase de resistencia: 8.8

Material: Acero medio carbono

Tratamiento: Templado y revenido

Dimensions: DIN 960

Thread: DIN 13 - (ISO 965) - 6g Property class: 8.8

Material: Medium carbon steel

Treatment: Tempered and quenched

**Dimensões / Dimensiones / Dimensions**

Dimensão nominal Dimensión nominal / Nominal size	M8	M10	M12	M14	M16
Passo / Paso / Pitch	1	1	1,50	1,50	1,50
Chave / Entre caras / Across flat	13	17	19	22	24
Altura máxima da cabeça (mm) Altura máxima de la cabeza (mm) Maximum head height (mm)	5,45	6,56	7,68	8,98	10,18
Comprimento mínimo de rosca Longitud mínima de rosca Minimum thread length	22	26	30	34	38
Comprimento / Longitud / Length	Referência / Referencia / Reference				
35			463(b) 04 1		
40			463(c) 04 1	513(c) 04 1	563(d) 04 0,5
45			464 04 1	514(d) 04 0,5	564(e) 04 0,5
50	365 04 2	415 04 1	465 04 1	515 04 0,5 02	565(f) 04 0,5
55			466 04 1	516 04 0,5	566 04 0,5
60	367 04 1	417 04 1	467 04 1	517 04 0,5 02	567 04 0,5
65			469 04 1		569 04 0,5
70		420 04 1	470 04 0,5 02 1	520 04 0,5 02	570 04 0,5
80		422 04 1	472 04 1	522 04 0,5	572 04 0,5 02
90			474 04 1	524 04 0,5	574 04 0,5
100		426 04 0,5	476 04 1	526 02 0,5	576 04 0,5

Produtos com comprimento de rosca diferenciado
(mm) (a) 18,0; (b) 20,0; (c) 22,0; (d) 25,0; (e) 30,0; (f) 35,0.Productos con longitud de rosca distinta (mm) (a)
18,0; (b) 20,0; (c) 22,0; (d) 25,0; (e) 30,0; (f) 35,0.Products with different thread length (mm) (a)
18,0; (b) 20,0; (c) 22,0; (d) 25,0; (e) 30,0; (f) 35,0.

Acabamento: **02 Bicromatizado** **04 Enegrécido de Têmpera**
 Acabado: **Cincado Amarillo** **Templado Negro**
 Finish: **Yellow Zinc** **Black Oxide**

Embalagem padrão em cento
 Embalaje padrón en ciento
 Standard packaging in hundred

PARAFUSO SEXTAVADO 8.8 - ROSCA PARCIAL*Tornillo hexagonal 8.8 - Rosca parcial**8.8 Hex cap screw - Partial thread***PA SX 8.8****MB: 163**

Dimensões: DIN 960

Rosca: DIN 13 - (ISO 965) - 6g - Classe de resistência: 8.8

Material: Aço médio carbono

Tratamento: Temperado e revenido

*Dimensiones: DIN 960**Rosca: DIN 13 - (ISO 965) - 6g Clase de resistencia: 8.8**Material: Acero medio carbono**Tratamiento: Templado y revenido**Dimensions: DIN 960**Thread: DIN 13 - (ISO 965) - 6g Property class: 8.8**Material: Medium carbon steel**Treatment: Tempered and quenched***Dimensões / Dimensiones / Dimensions**

Dimensão nominal <i>Dimensión nominal / Nominal size</i>	M12	M14	M16
Passo / Paso / Pitch	1,50	1,50	1,50
Chave / Entre caras / Across flat	19	22	24
Altura máxima da cabeça (mm) <i>Altura máxima de la cabeza (mm)</i> <i>Maximum head height (mm)</i>	7,68	8,98	10,18
Comprimento mínimo de rosca <i>Longitud mínima de rosca</i> <i>Minimum thread length</i>	30	34	38
Comprimento / Longitud / Length	Referência / Referencia / Reference		
110	478 04 0,2	528 04 0,2	578 04 0,2
120	479 04 0,2	529 04 0,2	579 04 0,2
130		530 04 0,2	580 04 0,2
140		531 04 0,2	581 04 0,2
150		532 04 0,2	582 04 0,2

Acabamento: 04 Enegrecido de Têmpera
Acabado: Templado Negro
Finish: Black Oxide

Embalagem padrão em cento
Embalaje padrón en ciento
Standard packaging in hundred

PARAFUSO SEXTAVADO 8.8 - ROSCA PARCIAL*Tornillo hexagonal 8.8 - Rosca parcial**8.8 Hex cap screw - Partial thread***PA SX 8.8****MB: 163**

Dimensões: DIN 960

Rosca: DIN 13 - (ISO 965) - 6g - Classe de resistência: 8.8

Material: Aço médio carbono

Tratamento: Temperado e revenido

*Dimensiones: DIN 960**Rosca: DIN 13 - (ISO 965) - 6g Clase de resistencia: 8.8**Material: Acero medio carbono**Tratamiento: Templado y revenido**Dimensions: DIN 960**Thread: DIN 13 - (ISO 965) - 6g Property class: 8.8**Material: Medium carbon steel**Treatment: Tempered and quenched***Dimensões / Dimensiones / Dimensions**

Dimensão nominal <i>Dimensión nominal / Nominal size</i>		M18	M20
Passo / Paso / Pitch		1,50	1,50
Chave / Entre caras / Across flat		27	30
Altura máxima da cabeça (mm) <i>Altura máxima de la cabeza (mm)</i> <i>Maximum head height (mm)</i>		11,72	12,72
Comprimento de rosca <i>Longitud de rosca</i> <i>Thread length</i>	Até / hasta / up to 125 mm	42	46
	Maior que / mayor que / greater than 125 mm	48	52
Comprimento / Longitud / Length		Referência / Referencia / Reference	
60		617 04 0,2	667 04 0,2
65			669 04 0,2
70		620 04 0,2	670 04 0,2
80		622 04 0,2	672 04 0,2
90		624 04 0,2	674 04 0,2
100		626 04 0,2	676 04 0,2
110		628 04 0,2	678 04 0,2
120		629 04 0,2	679 04 0,2
130		630 04 0,2	680 04 0,2
140		631 04 0,2	681 04 0,2
150		632 04 0,2	682 04 0,2

Acabamento: **04 Enegrecido de Temperatura**
 Acabado: **Templado Negro**
 Finish: **Black Oxide**

Embalagem padrão em cento
 Embalaje padrón en ciento
 Standard packaging in hundred

KIT GÁS - PARAFUSO SEXTAVADO 8.8

Gas natural - Tornillo hexagonal 8.8

Natural gas - 8.8 Hex cap screw

Dimensões: DIN 933 (RI) - DIN 931 (RP)

Exceto comprimento de rosca

Rosca: DIN 13 (ISO 965) - 6g

Classe de resistência: 8.8 - Material: Aço médio carbono

Tratamento: Temperado e revenido

Dimensiones: DIN 933 - DIN 931

Excepto largo de rosca

Rosca: DIN 13 (ISO 965) - 6g

Clase de resistencia: 8.8 - Material: Acero medio carbono

Tratamiento: Templado y revenido

Dimensions: DIN 933 - DIN 931

Except thread length

Thread: DIN 13 (ISO 965) - 6g

Property class: 8.8 - Material: Medium carbon steel

Treatment: Tempered and quenched

**MA: 160****Rosca inteira**

Rosca entera

Full thread

MA: 162**Rosca parcial**

Rosca parcial

Partial thread

Dimensões / Dimensiones / Dimensions

Dimensão nominal / Dimensión nominal / Nominal size		M10	M12	
Paso / Paso / Pitch		1,50	1,75	
Chave / Entre caras / Across flat		17	19	
Altura nominal / Nominal height		6,40	7,50	
Comprimento Longitud / Length	Comprimento de rosca Longitud de la rosca / Thread length	Referência / Referencia / Reference		
30	Rosca inteira Rosca entera Full thread	411 04 1	461 02 1	
40		413 04 1	463 02 1	
50		415 04 1	465 02 1	
60		417 04 1	467 02 0,5	
70		420 04 1	470 02 0,5	
80		422 04 1		
90		424 04 1		
100		426 04 0,5		
120		Rosca parcial de 100 mm (maior que o padrão especificado pela DIN 931)	449 04 0,5	
140			450 04 0,5	
160	Rosca parcial de 100 mm (mayor que el especificado en la DIN 931)	451 04 0,5		
180		452 04 0,5	501 02 0,5	
200	100 mm partial thread (larger than the specified on DIN 931)	453 04 0,5	502 02 0,5	
250		441 02 0,5 04		

Acabamento: **02 Bicromatizado** **04 Enegrécido de Têmpera**
 Acabado: **Cincado Amarillo** **Templado Negro**
 Finish: **Yellow Zinc** **Black Oxide**

Embalagem padrão em cento
 Embalaje padrón en ciento
 Standard packaging in hundred

PARAFUSO SEXTAVADO FLANGEADO 8.8 - ROSCA PARCIAL*Tornillo hexagonal flangeado 8.8 - Rosca parcial**8.8 Hex washer head bolt - Partial thread***PA SX FL 8.8**

Dimensões: DIN 6921

Rosca: DIN 13 (ISO 965) - 6g - Classe de resistência: 8.8

Material: Aço médio carbono

Tratamento: Temperado e revenido

*Dimensiones: DIN 6921**Rosca: DIN 13 (ISO 965) - 6g - Clase de resistencia: 8.8**Material: Acero medio carbono**Tratamiento: Templado y revenido**Dimensions: DIN 6921**Thread: DIN 13 (ISO 965) - 6g - Property class: 8.8**Material: Medium carbon steel**Treatment: Tempered and quenched***Dimensões / Dimensiones / Dimensions**

Dimensão nominal <i>Dimensión nominal / Nominal size</i>	M6	M8
Passo / Paso / Pitch	1,00	1,25
Chave / Entre caras / Across flat	10	13
Altura máxima da cabeça <i>Altura máxima de la cabeza Maximum head height</i>	6,60	8,10
Ø Máximo / Maximum	14,20	18
Comprimento da rosca <i>Longitud de la rosca / Thread length (min.)</i>	18	22
Comprimento / Longitud / Length	Referência / Referencia / Reference	
30	261 04 2	
35	262 04 2	362 04 02 2

Acabamento: 02 Bicromatizado 04 Enegrecido de Têmpera
Acabado: Cincado Amarillo Templado Negro
Finish: Yellow Zinc Black Oxide

Embalagem padrão em cento
 Embalaje padrón en ciento
 Standard packaging in hundred

PARAFUSO SEXTAVADO FLANGEADO 8.8 - ROSCA INTEIRA

Tornillo hexagonal flangeado 8.8 - Rosca entera

8.8 Hex washer head bolt - Full thread

PA SX FL 8.8

Dimensões: DIN 6921

Rosca: DIN 13 (ISO 965) - 6g - Classe de resistência: 8.8

Material: Aço médio carbono

Tratamento: Temperado e revenido

Dimensiones: DIN 6921

Rosca: DIN 13 (ISO 965) - 6g - Clase de resistencia: 8.8

Material: Acero medio carbono

Tratamiento: Templado y revenido

Dimensions: DIN 6921

Thread: DIN 13 (ISO 965) - 6g - Property class: 8.8

Material: Medium carbon steel

Treatment: Tempered and quenched

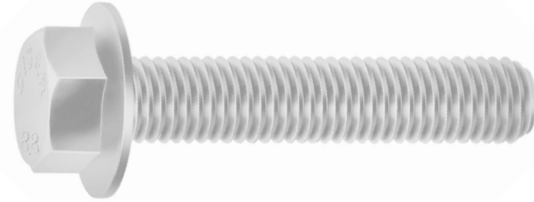
**Dimensões / Dimensiones / Dimensions**

Dimensão nominal Dimensión nominal / Nominal size	M6	M8	M10	M12
Passo / Paso / Pitch	1,00	1,25	1,50	1,75
Chave / Entre caras / Across flat	10	13	15	16
Altura máxima da cabeça Altura máxima de la cabeza Maximum head height	6,60	8,10	9,20	11,50
Ø Máximo da flange Máximo del reborder Flange maximum	14,20	18	22,30	26,60
Comprimento / Longitud / Length	Referência / Referencia / Reference			
12	254 04 02 5 01	354 04 2		
16	255 04 02 5 01	355 04 2		
20	257 04 02 5	357 04 2	407 04 2	
25	259 04 02 5 01	359 04 02 2 01	409 04 2	459 04 1
30		361 04 2	411 04 1	461 04 1
35			412 04 1	
40			413 04 1	463 02 1

Acabamento: **01** Zincado Branco **02** Bicromatizado **04** Enegrécido de Têmpera
 Acabado: Cincado Blanco Cincado Amarillo Templado Negro
 Finish: Zinc Plated Yellow Zinc Black Oxide

Embalagem padrão em cento
 Embalaje padrón en ciento
 Standard packaging in hundred

PARAFUSO SEXTAVADO FLANGEADO 10.9 - ROSCA INTEIRA

Tornillo hexagonal flangeado 10.9 - Rosca entera

10.9 Hex washer head bolt - Full thread

PA SX FL 10.9

Dimensões: DIN 6921

Rosca: DIN 13 (ISO 965) - 6g - Classe de resistência: 10.9

Material: Aço médio carbono

Tratamento: Temperado e revenido

Dimensiones: DIN 6921

Rosca: DIN 13 (ISO 965) - 6g - Clase de resistencia: 10.9

Material: Acero medio carbono

Tratamiento: Templado y revenido

Dimensions: DIN 6921

Thread: DIN 13 (ISO 965) - 6g - Property class: 10.9

Material: Medium carbon steel

Treatment: Tempered and quenched

**Dimensões / Dimensiones / Dimensions**

Dimensão nominal <i>Dimensión nominal / Nominal size</i>	M8	M10	M12
Passo / Paso / Pitch	1,25	1,50	1,75
Chave / Entre caras / Across flat	13	15	16
Altura máxima da cabeça <i>Altura máxima de la cabeza</i> Maximum head height	8,10	9,20	11,50
Ø Máximo da flange <i>Máximo del reborder</i> Flange maximum	18,00	22,30	26,60
Comprimento / Longitud / Length	Referência / Referencia / Reference		
16	355 04 2		
20	357 04 2	407 04 2	
25	359 04 2	409 04 2	459 04 1
30	361 04 2	411 04 1	461 04 1
35	362 04 2	412 04 1	462 04 1
40	363 04 2	413 04 1	463 04 1
45		414 04 1	464 04 1
50		415 04 1	465 04 1

Acabamento: **04 Enegrecido de Têmpera**
 Acabado: **Templado Negro**
 Finish: **Black Oxide**

Embalagem padrão em cento
 Embalaje padrón en ciento
 Standard packaging in hundred

PARAFUSO SEXTAVADO FLANGEADO 10.9 - ROSCA PARCIAL

Tornillo hexagonal flangeado 10.9 - Rosca parcial

10.9 Hex washer head bolt - Partial thread

PA SX FL 10.9

Dimensões: DIN 6921

Rosca: DIN 13 (ISO 965) - 6g - Classe de resistência: 10.9

Material: Aço médio carbono

Tratamento: Temperado e revenido

Dimensiones: DIN 6921

Rosca: DIN 13 (ISO 965) - 6g - Clase de resistencia: 10.9

Material: Acero medio carbono

Tratamiento: Templado y revenido

Dimensions: DIN 6921

Thread: DIN 13 (ISO 965) - 6g - Property class: 10.9

Material: Medium carbon steel

Treatment: Tempered and quenched



Dimensões / Dimensiones / Dimensions			
Dimensão nominal Dimensión nominal / Nominal size	M8	M10	M12
Passo / Paso / Pitch	1,25	1,50	1,75
Chave / Entre caras / Across flat	13	15	16
Altura máxima da cabeça Altura máxima de la cabeza Maximum head height	8,10	9,20	11,50
Ø Máximo da flange Máximo del reborder Flange maximum	18,00	22,30	26,60
Comprimento da rosca Longitud de la rosca / Thread length (min.)	22	26	30
Comprimento / Longitud / Length	Referência / Referencia / Reference		
40	363 04 2	413 04 2	
45	364 04 2	414 04 1	
50	365 04 2	415 04 1	465 04 1
60	367 04 2	417 04 1	467 04 1
70	370 04 2	420 04 1	470 04 1
80	372 04 2	422 04 1	472 04 1

Acabamento: **04 Enegrecido de Têmpera**
Acabado: **Templado Negro**
Finish: **Black Oxide**

Embalagem padrão em cento
Embalaje padrón en ciento
Standard packaging in hundred

PARAFUSO SEXTAVADO FLANGEADO 10.9 - ROSCA PARCIAL

Tornillo hexagonal flangeado 10.9 - Rosca parcial

10.9 Hex washer head bolt - Partial thread

PA SX FL 10.9

Dimensões: DIN 6921

Rosca: DIN 13 (ISO 965) - 6g - Classe de resistência: 10.9

Material: Aço médio carbono

Tratamento: Temperado e revenido

Dimensiones: DIN 6921

Rosca: DIN 13 (ISO 965) - 6g - Clase de resistencia: 10.9

Material: Acero medio carbono

Tratamiento: Templado y revenido

Dimensions: DIN 6921

Thread: DIN 13 (ISO 965) - 6g - Property class: 10.9

Material: Medium carbon steel

Treatment: Tempered and quenched

**Dimensões / Dimensiones / Dimensions**

Dimensões / Dimensiones / Dimensions	
Dimensão nominal Dimensión nominal / Nominal size	M12
Passo / Paso / Pitch	1,50
Chave / Entre caras / Across flat	16
Altura máxima da cabeça Altura máxima de la cabeza Maximum head height	11,50
Ø Máximo da flange Máximo del reborder Flange maximum	26,60
Comprimento da rosca Longitud de la rosca / Thread length (min.)	30
Comprimento / Longitud / Length	Referência / Referencia / Reference
50	465 04 1
60	467 04 1
70	470 04 1
80	472 04 1
90	474 04 1

Acabamento: 04 Enegrecido de Têmpera
Acabado: Templado Negro
Finish: Black Oxide

Embalagem padrão em cento
Embalaje padrón en ciento
Standard packaging in hundred

CONJUNTO CARDAN 10.9 - MERCEDES-BENZ

Conjunto cardan 10.9 - Mercedes-Benz

10.9 Cardan shaft bolt set - Mercedes-Benz

CARDAN**PA SX**

Dimensões: DIN 960 - Exceto comprimento de rosca

Rosca: DIN 13 (ISO 965) - 6g

Classe de resistência: 10.9

Material: Aço liga

Tratamento: Temperado e revenido

Fornecido com componentes desmontados

*Dimensiones: DIN 960 - Excepto el largo de rosca**Rosca: DIN 13 (ISO 965) - 6g**Clase de resistencia: 10.9**Material: Acero liga**Tratamiento: Templado y revenido**No es suministrado ensamblado**Dimensions: DIN 960 - Except the thread length**Thread: DIN 13 (ISO 965) - 6g**Property class: 10.9**Material: Alloy steel**Treatment: Tempered and quenched**Supplied with disassembled components***PO SX**

Dimensões: DIN 934

Rosca: DIN 13 (ISO 965-2) - 6H

Classe de resistência: 8

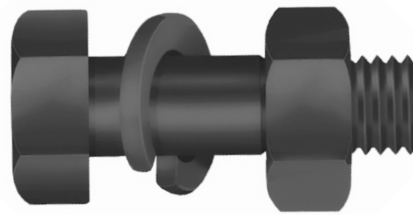
*Dimensiones: DIN 934**Rosca: DIN 13 (ISO 965-2) - 6H**Clase de resistencia: 8**Dimensions: DIN 934**Thread: DIN 13 (ISO 965-2) - 6H**Property class: 8***Dimensões / Dimensiones / Dimensions**

Componente Component	Dimensão nominal Dimensión nominal Nominal size	Passo Paso Pitch	Chave Entre caras Across flat	Altura Height (max.)	Comprimento de rosca Longitud de la rosca Thread length (min.)	Comprimento total Longitud total Total length (mm)	Ø Externo Ø Exterior Ø Outside	Espessura Espesor Thickness	Referência Referencia Reference
Parafuso Tornillo Bolt	M10	1,00	17	6,58	12	30			
Porca Tuerca Nut	M10	1,00	17	8					411 04 1
Arruela Arandela Washer	M10						17,20	2,20	
Parafuso Tornillo Bolt	M12	1,50	19	7,68	16	32			
Porca Tuerca Nut	M12	1,50	19	10					461 04 1
Arruela Arandela Washer	M12						20,20	2,50	

Acabamento: **04 Enegrecido de Têmpera**
 Acabado: **Templado Negro**
 Finish: **Black Oxide**

Embalagem padrão em cento
 Embalaje padrón en ciento
 Standard packaging in hundred

256**PARAFUSO SEXTAVADO AUTO ATARRAXANTE ARRUELADO***Tornillo hexagonal auto atarraxador arandelado**Hex head self-tapping screw with washer***PA SX AA AR**

Dimensões: Padrão CISER

Rosca: Inteira

Material: Aço baixo carbono

Tratamento: Cementado, temperado e revenido

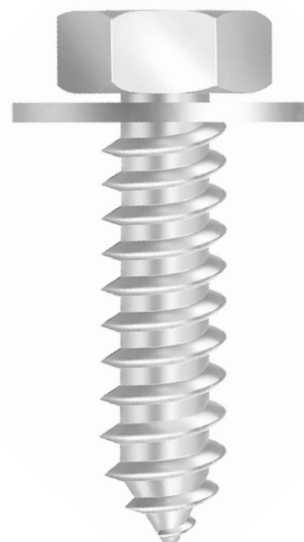
*Dimensiones: Padrón CISER**Rosca: Entera**Material: Acero bajo carbono**Tratamiento: Cementado, templado y revenido**Dimensions: CISER standard**Full thread**Material: Low carbon steel**Treatment: Case-hardened, tempered and quenched***Dimensões / Dimensiones / Dimensions**

Dimensão nominal <i>Dimensión nominal</i> <i>Nominal size</i>	Chave <i>Entre caras</i> <i>Across flat</i>	Altura da cabeça <i>Altura de la cabeza</i> <i>Head height</i> <i>(ref.)</i>	Referência <i>Referencia</i> <i>Reference</i>
6,30 x 19	10	5	918 01 2

Acabamento: 01 Zincado Branco
Acabado: Cincado Blanco
Finish: Zinc Plated

Embalagem padrão em cento
Embalaje padrón en ciento
Standard packaging in hundred

PORCA SEXTAVADA AUTO TRAVANTE COM INSERTO DE NYLON C.8 - BAIXA

Tuerca hexagonal autofrenante com anillo de nylon classe 8 - baja

Class 8 self-locking hex nut with nylon insert - low

PO NY

LINHA / LÍNEA / LINE

MA: **624**

MB: **625**

Dimensões: DIN 985

Rosca: MA/MB DIN 13 (ISO 965) - 6H

Classe de resistência: 8

Dimensiones: DIN 985

Rosca: DIN 13 (ISO 965) - 6H

Clase de resistencia: 8

Dimensions: DIN 985

Thread: DIN 13 (ISO 965) - 6H

Property class: 8



Dimensões / Dimensiones / Dimensions							
Dimensão nominal Dimensión nominal Nominal size	Passo / Paso / Pitch		S	M		Referência / Referencia / Reference	
	MA	MB	Chave Entre caras / Across flat	Altura mín. Min. height	Altura máx. Max. height	MA	MB
M4	0,70		7	4,70	5	155 01 20	
M5	0,80		8	4,70	5	206 02 01 20	
M6	1		10	5,70	6	257 23 03 02 01 10	
M8	1,25	1	13	7,64	8	359 23 02 10	359 01 10
M10	1,50	1	17	9,64	10	411 23 03 02 01 5	411 01 5
M12	1,75	1,5	19	11,57	12	463 23 02 01 5	463 01 5
M14	2	1,5	22	13,30	14	515 01 1	515 01 1
M16	2	1,5	24	15,30	16	566 23 02 01 1	566 01 1
M18	2,50	1,5	27	17,66	18,5	617 01 1	617 01 1
M20	2,50	1,5	30	18,70	20	668 02 01 1	668 01 1
M22	2,50	1,5	32	20,70	22	719 01 0,5	719 01 0,5
M24	3	2	36	22,70	24	770 01 0,5	770 01 0,5

Acabamento: **01 Zincado Branco** **02 Bicromatizado** **23 Zincado Ferro Preto**
 Acabado: **Cincado Blanco** **Cincado Amarillo** **Cincado Hierro Negro**
 Finish: **Zinc Plated** **Yellow Zinc** **Zinc Iron Black**

Embalagem padrão em cento
 Embalaje padrón en ciento
 Standard packaging in hundred

PORCA SEXTAVADA DE RODA

Tuerca de rueda

Wheel nut

(A) PO SX FL OSC - Dimensões: DIN 74361/3

(B) PO SX FL - Dimensões: DIN 74361/2

(C) PO SX CO - Dimensões: Padrão CISER

Rosca MB: DIN 13 (ISO 965-2) - 6H

Tratamento: Temperado e revenido

(A) - Dimensiones: DIN 74361/3

(B) - Dimensiones: DIN 74361/2

(C) - Dimensiones: Padrón CISER

Rosca: DIN 13 (ISO 965-2) - 6H

Tratamiento: Templado y revenido

(A) - Dimensions: DIN 74361/3

(B) - Dimensions: DIN 74361/2

(C) - Dimensions: CISER standard

Thread: DIN 13 (ISO 965-2) - 6H

Treatment: Tempered and quenched

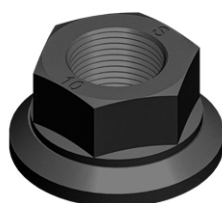

(A)

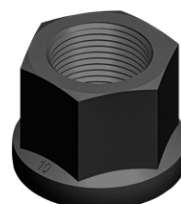

(B)

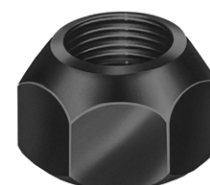

(C)

Aplicações / Aplicaciones / Applications	Dimensões / Dimensiones / Dimensions					
	Classe de resistência Clase de resistencia Property class	Dimensão nominal Dimensión nominal Nominal size	Passo Paso Pitch	Chave Entre caras Across flat	Altura Height (max.)	Referência Referencia Reference
Ref. 6007009352005 Ônibus e caminhões Agrale Volare Omnibus y camiones Agrale Volare Agrale Volare bus and truck A5 / A6 / A8-8500	10	M18	1,50	27	25	002 04 0,5
Ref. 74.361.018.20 Roda traseira de caminhões e ônibus Mercedes-Benz Rueda trasera de camiones y omnibus Mercedes-Benz Bus and Truck Mercedes-Benz rear wheel 709 / 712C / 812 / 912 / 914C						
Ref. N020116.1 Ônibus e caminhões Volkswagen Omnibus y camiones Volkswagen Volkswagen bus and truck 680 / 690 / 790 / 7110 / 8140						
Ref. 88HU-1K024-BA - Ref. E5HT-1K024-AA Caminhões Ford Cargo Camiones Ford Cargo Ford Cargo truck 1113 / 1114 / 1117 / 1215 / 1218 / 12814 / F-12000	10	M20	1,50	30	27	003 04 0,5
Caminhões Mercedes-Benz Camiones Mercedes-Benz Mercedes-Benz truck 1111 / 1113						
Ref. T12/601.141 Caminhões Volkswagen Camiones Volkswagen Volkswagen truck 11140 / 12140 / 12140H / 12170BT						

Acabamento: **04 Enegrecido de Têmpera**
 Acabado: **Templado Negro**
 Finish: **Black Oxide**

Embalagem padrão em cento
 Embalaje padrón en ciento
 Standard packaging in hundred

PORCA SEXTAVADA DE RODA

Tuerca de rueda

Wheel nut

(A) PO SX FL OSC - Dimensões: DIN 74361/3

(B) PO SX FL - Dimensões: DIN 74361/2

(C) PO SX CO - Dimensões: Padrão CISER

Rosca MB: DIN 13 (ISO 965-2) - 6H

Tratamento: Temperado e revenido

(A) - Dimensiones: DIN 74361/3

(B) - Dimensiones: DIN 74361/2

(C) - Dimensiones: Padrón CISER

Rosca: DIN 13 (ISO 965-2) - 6H

Tratamiento: Templado y revenido

(A) - Dimensions: DIN 74361/3

(B) - Dimensions: DIN 74361/2

(C) - Dimensions: CISER standard

Thread: DIN 13 (ISO 965-2) - 6H

Treatment: Tempered and quenched

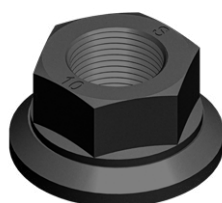

(A)

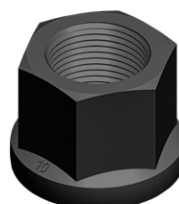

(B)

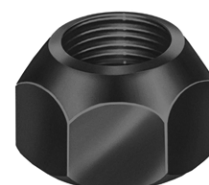

(C)

Aplicações / Aplicaciones / Applications	Dimensões / Dimensiones / Dimensions					
	Classe de resistência Clase de resistencia Property class	Dimensão nominal Dimensión nominal Nominal size	Passo Paso Pitch	Chave Entre caras Across flat	Altura Height (max.)	Referência Referencia Reference
Ref. 345.400.70.24 - Ref. 386.400.70.24 Caminhões e Ônibus Mercedes-Benz Camiones y omnibus Mercedes-Benz Mercedes-Benz truck and bus L / LK / LS / OF / OH - 1313 / 1318 / 1414 / 1417 / 1418 / 1419 / 1420 / 1513 / 1519 / 1520 / 2013 / 1614 / 1618 / 1632 / 1638 / 1646 / 1924 / 1932→1941 / 1956 / 2629 / 2635 / 2638 / 2640 / 2654 / O-370 / O-371	10	M22	1,50	32	27	001 04 0,5
Ref. 4103637 Roda dianteira/traseira de caminhões Rueda delantera/trasera de camiones Front/back wheel of trucks Iveco / Eurocargo / Eurotec / Stralis Tractor						
Ref. 2100.050.044 Carretas Randon Remolque Randon / Randon trailer Carretas Recrusul Remolque Recrusul / Recrusul trailer						
Ref. 345.400.70.24 Caminhões e Ônibus Mercedes-Benz Camiones y omnibus Mercedes-Benz Mercedes-Benz truck and bus L / LK / LS / OF / OH - 1313 / 1318 / 1414 / 1417 / 1418 / 1419 / 1420 / 1513 / 1519 / 1520 / 2013 / 1614 / 1618 / 1632 / 1638 / 1646 / 1924 / 1932→1941 / 1956 / 2629 / 2635 / 2638 / 2640 / 2654 / O-370 / O-371	10	M22	1,50	32	33	004 04 0,5
Carretas Randon Remolque Randon / Randon trailer						

Acabamento: **04 Enegrecido de Têmpera**
 Acabado: **Templado Negro**
 Finish: **Black Oxide**

Embalagem padrão em cento
 Embalaje padrón en ciento
 Standard packaging in hundred

PORCA SEXTAVADA DE RODA

Tuerca de rueda

Wheel nut

(A) PO SX FL OSC - Dimensões: DIN 74361/3**(B) PO SX FL** - Dimensões: DIN 74361/2**(C) PO SX CO** - Dimensões: Padrão CISER

Rosca MB: DIN 13 (ISO 965-2) - 6H

Tratamento: Temperado e revenido

(A) - Dimensiones: DIN 74361/3**(B)** - Dimensiones: DIN 74361/2**(C)** - Dimensiones: Padrón CISER

Rosca: DIN 13 (ISO 965-2) - 6H

Tratamiento: Templado y revenido

(A) - Dimensions: DIN 74361/3**(B)** - Dimensions: DIN 74361/2**(C)** - Dimensions: CISER standard

Thread: DIN 13 (ISO 965-2) - 6H

Treatment: Tempered and quenched

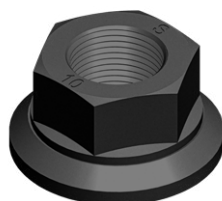
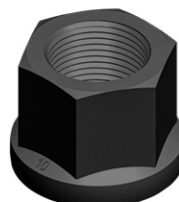
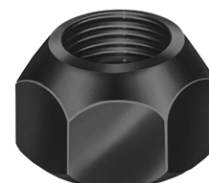
**(A)****(B)****(C)**

Aplicações / Aplicaciones / Applications	Dimensões / Dimensiones / Dimensions					
Produto / Producto / Product (A)	Classe de resistência Clase de resistencia Property class	Dimensão nominal Dimensión nominal Nominal size	Passo Paso Pitch	Chave Entre caras Across flat	Altura Height (max.)	Referência Referencia Reference
Carretas FNV - Parafuso cabeça recortada Camiones FNV - Tornillo cabeza recortada FNV Trailers - Cut off head screw						
Ref. 88HU/1K024/AA - Ref. T16/601141 Caminhões Ford Cargo Camiones Ford Cargo / Ford Cargo truck 1313 / 2217 / F-14000HD / F-16000 / 2425 / 2630 / Ônibus/Omnibus/Bus						
Caminhões Mercedes-Benz Camiones Mercedes-Benz Mercedes-Benz truck 1313 / 1513 / 1519 / 2013						
Carretas Noma - Parafuso cabeça recortada Camiones Noma - Tornillo cabeza recortada Noma Trailers - Cut off head screw	10	M22	1,50	33	30	007 04 0,5
Carretas Randon - Recartilhado - Freio a disco com porca com anel oscilante Camiones Randon - Estriado - Freno a disco con tuerca anillo oscilante Randon Trailers - Knurled - Disc brake with nut with vibrating ring						
Carretas Tectran - Parafuso cabeça recortada Camiones Tectran - Tornillo cabeza recortada Tectran Trailers - Cut off head screw						
Ref. 20551045 Rodas dianteira/traseira caminhões Rueda delantera/trasera de camiones Front/back wheel trucks Volvo FH / FM / NH / VM						

Acabamento: **04 Enegrecido de Têmpera**
Acabado: **Templado Negro**
Finish: **Black Oxide**

Embalagem padrão em cento
Embalaje padrón en ciento
Standard packaging in hundred

PORCA SEXTAVADA DE RODA

Tuerca de rueda

Wheel nut

(A) PO SX FL OSC - Dimensões: DIN 74361/3

(B) PO SX FL - Dimensões: DIN 74361/2

(C) PO SX CO - Dimensões: Padrão CISER

Rosca MB: DIN 13 (ISO 965-2) - 6H

Tratamento: Temperado e revenido

(A) - Dimensiones: DIN 74361/3

(B) - Dimensiones: DIN 74361/2

(C) - Dimensiones: Padrón CISER

Rosca: DIN 13 (ISO 965-2) - 6H

Tratamiento: Templado y revenido

(A) - Dimensions: DIN 74361/3

(B) - Dimensions: DIN 74361/2

(C) - Dimensions: CISER standard

Thread: DIN 13 (ISO 965-2) - 6H

Treatment: Tempered and quenched

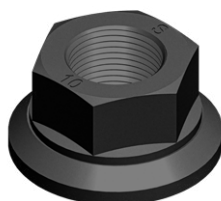

(A)

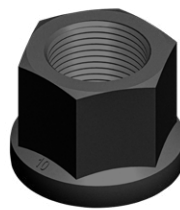

(B)

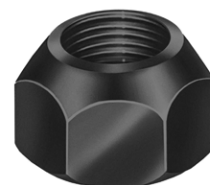

(C)

Aplicações / Aplicaciones / Applications	Dimensões / Dimensiones / Dimensions					
	Classe de resistência Clase de resistencia Property class	Dimensão nominal Dimensión nominal Nominal size	Passo Paso Pitch	Chave Entre caras Across flat	Altura Height (max.)	Referência Referencia Reference
<p>Produto / Producto / Product (A)</p> <p>Caminhões Volkswagen Camiones Volkswagen / Volkswagen Trucks 14-150 / 14-170 / 14-180 / 14-200 / 14-220 / 16-170 / 16-200 / 16-220 / 16-300 / 17-250E / 24-220 / 24-250 / 35-300 / 40-300 / S2000 / 13-180 / 15-170 / 15-180 / 15-190 / 26-220 / 17-210 / 17-220 / 17-310 / 18-310 / 26-260 / 26-300 / 26-310 / 17-300 / 40-300</p> <p>Ônibus mot. diant. Omnibus mot. diant. / Bus front mot. 16-180 / 16-210 / 17-210</p> <p>Ônibus mot. traseiro Omnibus mot. Trasero / Bus back mot. 17-240 / 18-310</p>	10	M22	1,50	33	30	007 04 0,5
<p>Ref. 318690</p> <p>Caminhões Scania série P, R e T, Ônibus chassis Scania modelos F, K e L Camiones Scania serie P, R y T, Omnibus chasis Scania modelos F, K y L Scania Trucks series P, R and T, Chassis bus Scania models F, K and L</p>	8	7/8"	F.P.P. H.P.P. T.P.I. BSF-11	33	30	005 04 0,5
Produto / Producto / Product (B)						
<p>Ref. 74.361.018.205</p> <p>Caminhões Mercedes-Benz Camiones Mercedes-Benz Mercedes-Benz truck 709 / 812 / 912 / 712C / 914C</p>	10	M18	1,50	24	19	051 04 0,5

Acabamento: **04 Enegrecido de Têmpera**
Acabado: **Templado Negro**
Finish: **Black Oxide**

Embalagem padrão em cento
Embalaje padrón en ciento
Standard packaging in hundred

PORCA SEXTAVADA DE RODA

Tuerca de rueda

Wheel nut

(A) PO SX FL OSC - Dimensões: DIN 74361/3**(B) PO SX FL** - Dimensões: DIN 74361/2**(C) PO SX CO** - Dimensões: Padrão CISER

Rosca MB: DIN 13 (ISO 965-2) - 6H

Tratamento: Temperado e revenido

(A) - Dimensiones: DIN 74361/3**(B)** - Dimensiones: DIN 74361/2**(C)** - Dimensiones: Padrón CISER

Rosca: DIN 13 (ISO 965-2) - 6H

Tratamiento: Templado y revenido

(A) - Dimensions: DIN 74361/3**(B)** - Dimensions: DIN 74361/2**(C)** - Dimensions: CISER standard

Thread: DIN 13 (ISO 965-2) - 6H

Treatment: Tempered and quenched

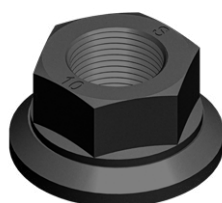
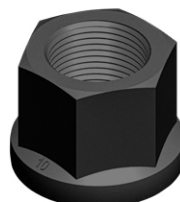
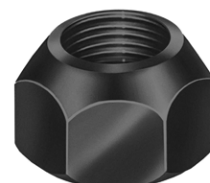
**(A)****(B)****(C)**

Aplicações / Aplicaciones / Applications	Dimensões / Dimensiones / Dimensions					
	Classe de resistência Clase de resistencia Property class	Dimensão nominal Dimensión nominal Nominal size	Passo Paso Pitch	Chave Entre caras Across flat	Altura Height (max.)	Referência Referencia Reference
Ref. 376.990.70.50 Caminhões Mercedes-Benz Camiones Mercedes-Benz Mercedes-Benz truck 1111 / 1113	10	M20	1,50	27	20	053 04 0,5
Carretas Noma Remolque Noma / Noma trailer						
Ref. 2100.00586-3 Carretas Randon Roda Raiada (moderna) Remolque Randon rueda de radios Randon trailer spoke wheels						
Ref. T12/601.141 Caminhões Volkswagen Camiones Volkswagen Volkswagen truck 11130 / 11140 / 12140	10	M20	2,00	27	20	052 02 1
Ref. 5001.005.172.000 Carretas Guerra Remolque Guerra / Guerra trailer						
Carretas Randon Roda Raiada (moderna) Remolque Randon rueda de radios Randon trailer spoke wheels						
Ref. 279.574 Scania R112 / R-142 / T-112 / R112H / T-113						

Acabamento: **02 Bicromatizado** **04 Enegrécido de Têmpera**
 Acabado: **Cincado Amarillo** **Templado Negro**
 Finish: **Yellow Zinc** **Black Oxide**

Embalagem padrão em cento
 Embalaje padrón en ciento
 Standard packaging in hundred

PORCA SEXTAVADA DE RODA

Tuerca de rueda

Wheel nut

(A) PO SX FL OSC - Dimensões: DIN 74361/3**(B) PO SX FL** - Dimensões: DIN 74361/2**(C) PO SX CO** - Dimensões: Padrão CISER

Rosca MB: DIN 13 (ISO 965-2) - 6H

Tratamento: Temperado e revenido

(A) - Dimensiones: DIN 74361/3**(B)** - Dimensiones: DIN 74361/2**(C)** - Dimensiones: Padrón CISER

Rosca: DIN 13 (ISO 965-2) - 6H

Tratamiento: Templado y revenido

(A) - Dimensions: DIN 74361/3**(B)** - Dimensions: DIN 74361/2**(C)** - Dimensions: CISER standard

Thread: DIN 13 (ISO 965-2) - 6H

Treatment: Tempered and quenched

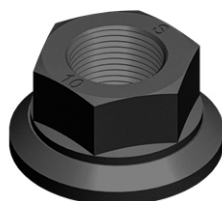
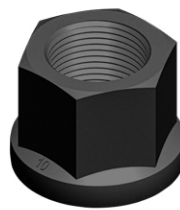
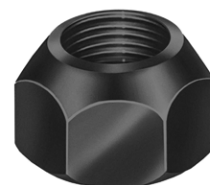
**(A)****(B)****(C)**

Aplicações / Aplicaciones / Applications	Dimensões / Dimensiones / Dimensions					
	Classe de resistência Clase de resistencia Property class	Dimensão nominal Dimensión nominal Nominal size	Passo Paso Pitch	Chave Entre caras Across flat	Altura Height (max.)	Referência Referencia Reference
Ref. 376.990.71.50 Caminhões Mercedes-Benz Camiones Mercedes-Benz Mercedes-Benz truck 1111 / 1113	10	M20	1,50	27	28	054 04 0,5
Ref. 376.990.71.50 Caminhões Mercedes-Benz Camiones Mercedes-Benz Mercedes-Benz truck 1313 / 1519 / 2013 / 1924 / 1941 / 1932→1941 / 2629 / 2635 L / LS 1632 / 1938 / 2638 / OF-1417	10	M22	1,50	30	27	056 04 0,5
Produto / Producto / Product (C)						
Ref. 144463 Caminhões Scania modelo antigo 110 até LK Camiones Scania modelo antiguo 110 hasta LK Scania truck 110 until LK old model	8	M18	2,00	27	20	101 04 1

Acabamento: **04 Enegrecido de Têmpera**
 Acabado: **Templado Negro**
 Finish: **Black Oxide**

Embalagem padrão em cento
 Embalaje padrón en ciento
 Standard packaging in hundred

PORCA SEXTAVADA AUTO TRAVANTE COM INSERTO DE NYLON C.6 - BAIXA

Tuerca hexagonal autofrenante com anillo de nylon classe 6 - baja

Class 6 self-locking hex nut with nylon insert - low

PO NY BX

726

Dimensões: DIN 985

Rosca: MA DIN 13 (ISO 965) - 6H

Classe de resistência: 6

Material: Aço baixo carbono



Dimensiones: DIN 985

Rosca: DIN 13 (ISO 965) - 6H

Clase de resistencia: 6

Material: Acero bajo carbono

Dimensions: DIN 985

Thread: DIN 13 (ISO 965) - 6H

Property class: 6

Material: Low carbon steel

Dimensões / Dimensiones / Dimensions					
Dimensão nominal Dimensión nominal Nominal size	Passo / Paso / Pitch	S	M		Referência / Referencia / Reference
		Chave Entre caras / Across flat	Altura mín. Min. height	Altura máx. Max. height	
M4	0,70	7	4,70	5	155 01 20
M5	0,80	8	4,70	5	206 01 20
M6	1	10	5,70	6	257 01 10
M8	1,25	13	7,64	8	359 01 10
M10	1,50	17	9,64	10	411 01 02 5
M12	1,75	19	11,57	12	463 01 02 5
M14	2	22	13,30	14	515 01 1
M16	2	24	15,30	16	566 01 02 1
M18	2,50	27	17,66	18,50	617 01 1
M20	2,50	30	18,70	20	668 01 02 1

Acabamento: 01 Zincado Branco 02 Bicromatizado 23 Zincado Ferro Preto
Acabado: Cincado Blanco Cincado Amarillo Cincado Hierro Negro
Finish: Zinc Plated Yellow Zinc Zinc Iron Black

Embalagem padrão em cento
Embalaje padrón en ciento
Standard packaging in hundred

PORCA SEXTAVADA DE TORQUE*Tuerca hexagonal de torque**Prevailing torque hex nut***PO SX TQ**MA C.8: **654**MB C.8: **655**

Dimensões: DIN 980
Rosca: DIN 13 (ISO 965) - 6H
Classe de resistência - C.8

*Dimensiones: DIN 980
Rosca: DIN 13 (ISO 965) - 6H
Clase de resistencia - C.8*

*Dimensions: DIN 980
Thread: DIN 13 (ISO 965) - 6H
Property class - C.8*

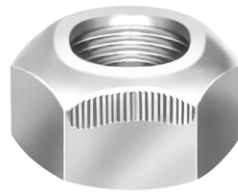
**Dimensões / Dimensiones / Dimensions**

Dimensão nominal <i>Dimensión nominal</i> Nominal size	Passo / Paso / Pitch		Chave <i>Entre caras / Across flat</i>	Altura mín. <i>Min. height</i>	Altura máx. <i>Max. height</i>	Referência / Referencia / Reference	
	MA	MB				MA	MB
M6	1		10	5,70	6	257 01 10	
M8	1,25	1	13	7,50	8	359 01 10	
M10	1,5	1	17	9	10	411 01 5	
M12	1,75	1,50	19	11	12	463 01 5	463 01 5
M14	2	1,50	22	12	14	515 01 2	515 01 2
M16	2	1,50	24	14	16	566 01 2	566 01 2
M20	2,50	1,50	30	18	20	668 01 1	

Acabamento: **01 Zincado Branco**
Acabado: **Cincado Blanco**
Finish: **Zinc Plated**

Embalagem padrão em cento
Embalaje padrón en ciento
Standard packaging in hundred

PORCA SEXTAVADA AUTO TRAVANTE COM INSERTO DE NYLON - ALTA

Tuerca hexagonal autofrenante com anillo de nylon - alta
Self-locking hex nut with nylon insert - high

PO NY AT

MA: **668**

MB: **669**

Dimensões: DIN 982
Rosca: DIN 13 (ISO 965) - 6H
Classe de resistência: 8

Dimensiones: DIN 982
Rosca: DIN 13 (ISO 965) - 6H
Clase de resistencia: 8

Dimensions: DIN 982
Thread: DIN 13 (ISO 965) - 6H
Property class: 8



Dimensões / Dimensiones / Dimensions							
Dimensão nominal Dimensión nominal Nominal size	Paso / Paso / Pitch		S	M		Referência / Referencia / Reference	
	MA	MB	Chave Entre caras / Across flat	Altura mín. Min. height	Altura máx. Max. height	MA	MB
M6	1		10	7,70	8	257 01 10	
M8	1,25	1	13	9,14	9,5	359 01 10	
M10	1,50	1	17	11,14	11,5	411 01 5	
M12	1,75	1,50	19	13,64	14	463 01 2	463 01 2
M14	2	1,50	22	15,30	16	515 01 1	
M16	2	1,50	24	17,30	18	566 01 1	

Acabamento: **01 Zincado Branco** **02 Bicromatizado**
Acabado: **Cincado Blanco** **Cincado Amarillo**
Finish: **Zinc Plated** **Yellow Zinc**

Embalagem padrão em cento
Embalaje padrón en ciento
Standard packaging in hundred

MA: **980**MB: **981****PORCA SEXTAVADA FLANGEADA DE TORQUE***Tuerca hexagonal flangeada de torque**Prevailing torque hex flanged nut***PO SX FL TQ**

Dimensões: DIN 6927

Rosca: MA/MB DIN 13 (ISO 965) - 6H

Classe de resistência: 8

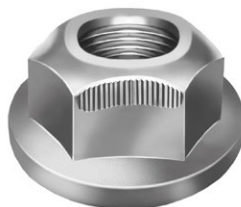
*Dimensiones: DIN 6927**Rosca: DIN 13 (ISO 965) - 6H**Clase de resistencia: 8**Dimensions: DIN 6927**Thread: DIN 13 (ISO 965) - 6H**Property class: 8***Dimensões / Dimensiones / Dimensions**

Dimensão nominal <i>Dimensión nominal</i> Nominal size	Paso / Paso / Pitch		Chave <i>Entre caras / Across flat</i>	Altura mín. <i>Min. height</i>	Altura máx. <i>Max. height</i>	Referência / Referencia / Reference
	MA	MB				MA
M8	1,25		13	7,60	9,40	359 02 10 23
M10	1,50		15	9,60	11,40	422 02 5
M12	1,75	1,50	18	11,60	13,80	462 02 5

Acabamento: **01** Zincado Branco **23** Zincado Ferro Preto
 Acabado: *Cincado Blanco* *Cincado Hierro Negro*
 Finish: *Zinc Plated* *Zinc Iron Black*

Embalagem padrão em cento
 Embalaje padrón en ciento
 Standard packaging in hundred

ARRUELA DE PRESSÃO MÉDIA

Arandela de presión

Regular lock washer

AR PR**800**

Dimensões / Material / Dureza: ASME B18.211

Dimensiones / Material / Dureza: ASME B18.211

Dimensions / Material / Hardness: ASME B18.211

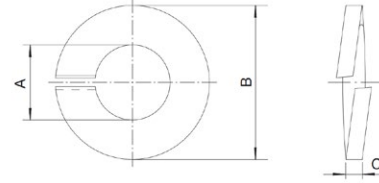

Dimensões / Dimensiones / Dimensions					
Dimensão nominal Dimensión nominal Nominal size	ø A		ø B	C	Referência Referencia / Reference
	Interno mín. (mm) Interior mín. / Min. inside	Interno máx. (mm) Interior máx. / Max. inside	Externo máx. (mm) Exterior máx. / Max. outside	Espessura mín. Espesor mín. / Min. thickness	
1/8" (N° 5)	3,22	3,38	5,99	0,79	001 00 01 50
5/32" (N° 8)	4,24	4,41	7,44	1,02	051 00 01 50
3/16" (N° 10)	4,90	5,08	8,48	1,19	101 00 01 20 02
1/4"	6,40	6,60	12,37	1,57	151 00 01 20 02
5/16"	7,97	8,17	14,80	1,98	201 00 01 10 02
3/8"	9,57	9,77	17,27	2,39	251 00 01 10 02
7/16"	11,17	11,43	19,71	2,77	301 00 01 10 02
1/2"	12,75	13	22,07	3,17	351 00 01 10 02
9/16"	14,32	14,57	24,51	3,58	401 00 01 5
5/8"	15,95	16,28	27,25	3,96	451 00 01 5 02
3/4"	19,12	19,45	32,13	4,77	501 00 01 2,5 02
7/8"	22,3	22,70	37,05	5,56	551 00 01 2 02
1"	25,47	26	42,06	6,35	601 00 01 1 02

Acabamento: **00 Polido** **01 Zincado Branco** **02 Bicromatizado**
 Acabado: Sin Recubrimiento Cincado Blanco Cincado Amarillo
 Finish: Plain Zinc Plated Yellow Zinc

Embalagem padrão em cento
 Embalaje padrón en ciento
 Standard packaging in hundred

ARRUELA DE PRESSÃO MÉDIA*Arandela de presión**Regular lock washer***AR PR****801**

Dimensões: DIN 127 tipo B

Material e especificações: DIN 267 - parte 26

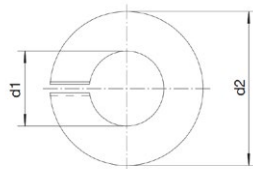
*Dimensiones: DIN 127 Tipo B**Materiales y especificaciones: DIN 267 - parte 26**Dimensions: DIN 127 Type B**Materials and specifications: DIN 267 - part 26***Dimensões / Dimensiones / Dimensions**

Dimensão nominal <i>Dimensión nominal</i> Nominal size	ø d1		ø d2	S	Referência <i>Referencia / Reference</i>
	Interno min. (mm) <i>Interior min. / Min. inside</i>	Interno máx. (mm) <i>Interior máx. / Max. inside</i>	Externo máx. (mm) <i>Exterior máx. / Max. outside</i>	Espessura min. <i>Espesor min. / Min. thickness</i>	
5	5,10	5,40	9,20	1,10	201 00 20 01 02
6	6,10	6,50	11,80	1,50	251 00 20 01 02 23
8	8,10	8,50	14,80	1,90	351 00 20 01 02 23
10	10,20	10,70	18,10	2,05	401 00 10 01 02
12	12,20	12,70	21,10	2,35	451 00 10 01 02
14	14,20	14,70	24,10	2,85	501 00 5 01 02
16	16,20	17	27,40	3,30	551 00 5 01 02
18	18,20	19	29,40	3,30	601 00 1
20	20,20	21,20	33,60	3,80	651 00 1 02
22	22,50	23,50	35,90	3,80	701 00 1
24	24,50	25,50	40	4,80	801 02 1

Acabamento: 00 Polido 01 Zincado Branco 02 Bicromatizado 23 Zincado Ferro Preto
 Acabado: Sin Recubrimiento Cincado Blanco Cincado Amarillo Cincado Hierro Negro
 Finish: Plain Zinc Plated Yellow Zinc Zinc Iron Black

Embalagem padrão em cento
 Embalaje padrón en ciento
 Standard packaging in hundred



Linha
BIKE

LÍNEA BICICLETA / BIKE LINE

CISER

LINHA BIKE - CONJUNTO EIXO BICICLETA

Línea Bicicleta - Conjunto eje bicicleta

Bike Line - Bicycle axle set

CJ EX BI CEI**702 - 703****Dimensões:**

Eixo, cone, anel espaçador, contra porca

e arruela lisa: Padrão CISER

Rosca CEI: Padrão CISER

PO SX: ASME B 18.2.2

Fornecido com componentes desmontados,
acondicionados em sacos individuais por conjunto*Dimensiones:**Eje, Cono, anillo espaciador, contra tuerca y**arandela plana: Padrón CISER**Rosca CEI: Padrón CISER**Tuerca hexagonal: ASME B 18.2.2**No es suministrado ensamblado,**envasado en bolsas individuales por conjunto**Dimensions:**Axle, cone, spacer ring, counter nut and plain**washer: CISER standard**CEI thread: CISER standard**Hex nut: ASME B 18.2.2**Supplied with disassembled components,
packaged in individual bags per set***702****Conjunto com contra porca***Conjunto con contra tuerca**Set with lock nut***703****Conjunto com contra porca e espaçador***Conjunto con contra tuerca y espaciador**Set with lock nut and spacer***Dimensões / Dimensiones / Dimensions**

Comprimento Longitud / Length (mm)		Rosca Thread	Sem contra porca Sin contra tuerca Without lock nut	Referência / Referencia / Reference	
				Com contra porca / Con contra tuerca / With lock nut	
Eixo Eje / Axle	135	45	5/16"	231	00 0,5
				231	00 0,5
140	45	45	5/16"	232	00 0,5
				232	00 0,5
140		47		282	00 0,5

EIXO TRASEIRO / EJE POSTERIOR / REAR AXLE

Comprimento Longitud / Length (mm)		Rosca Thread	Sem contra porca Sin contra tuerca Without lock nut	Sem contra porca, com espaçador Sin contra tuerca, con espaciador Without lock nut, with spacer	Referência / Referencia / Reference	
					Com contra porca Con contra tuerca / With lock nut	Com contra porca e espaçador Con contra tuerca y espaciador With lock nut and spacer
Eixo Eje / Axle	160	60	3/8"	3/8"	285	00 0,5
					285	00 0,5
175	65	65	3/8"	3/8"	288	00 0,5
					288	00 0,5

Componentes do conjunto:

1 Eixo de bicicleta - Polido
 2 Cones - Enegrecido de Têmpera
 2 Arruelas lisas - Zinco Branco
 2 Porcas - Zinco Branco
 2 Porcas baixas - Zinco Branco
 (Somente para conjunto com contra porca)

Observações:

Eixo 5/16" utiliza porca normal (Chave 1/2").
 Contra porca: Referem-se às porcas baixas
 5/16" e 3/8" com 5 mm de altura.

Componentes del conjunto:

1 Eje de bicicleta - Sin Recubrimiento
 2 Conos - Templado Negro
 2 Arandelas planas - Cincado Blanco
 2 Tuercas - Cincado Blanco
 2 Contra tuercas - Cincado Blanco
 (Solamente para conjunto con contra tuerca)

Observaciones:

Eje 5/16" utiliza tuerca standard (Entre caras 1/2").
 Contra tuerca: Refiéranse a tuercas bajas
 5/16" y 3/8" con 5 mm de altura.

Componentes of the set:

1 Bicycle axle - Plain
 2 Cones - Black Oxide
 2 Plain washers - Zinc Plated
 2 Nuts - Zinc Plated
 2 Lock nut - Zinc Plated
 (Only for set with lock nut)

Observations:

Axle 5/16" uses standard nuts (Across flat 1/2").
 Lock nut: Refers to low nuts 5/16"
 and 3/8" with 5 mm height.

Acabamento: 00 Polido
Acabado: Sin Recubrimiento
Finish: Plain

Embalagem padrão em cento
Embalaje padrón en ciento
Standard packaging in hundred

LINHA BIKE - PORCA SEXTAVADA BICICLETA*Línea Bicicleta - Tuerca hexagonal bicicleta**Bike Line - Bicycle hex nut***PO SX CEI**UNF: **704**
CEI: **705**Dimensões: ASME B 18.2.2
Rosca: UNF ASME B 1.1- 2A
CEI BS 811 - Média*Dimensiones: ASME B 18.2.2
Rosca: UNF ASME B 1.1- 2A
CEI BS 811 - Media**Dimensions: ASME B 18.2.2
Thread: UNF ASME B 1.1- 2A
CEI BS 811 - Medium*(a) Para uso no eixo dianteiro.
(b) Para uso no eixo traseiro.(a) Para utilizar en el eje delantero.
(b) Para utilizar en el eje posterior.(a) For use on the front axle.
(b) For use on the rear axle.**Dimensões / Dimensiones / Dimensions**

Dimensão nominal <i>Dimensión nominal Nominal size</i>	F.P.P. <i>H.P.P. T.P.I.</i>	F	H	Referência / Referencia / Reference
		Chave <i>Entre caras / Across flat</i>	Altura mínima <i>Minimum height</i>	
1/4"	28 UNF	3/8"	5,39	153 01 10
5/16"	26 CEI	9/16"	7,11	206 01 5
3/8"	26 CEI	9/16"	8,13	(b)256 01 5
5/16" Baixa <i>Baja / Low</i>	26 CEI	9/16"	5	(a)226 01 5
3/8" Baixa <i>Baja / Low</i>	26 CEI	9/16"	5	(b)276 01 5

LINHA BIKE - PORCA SEXTAVADA FLANGEADA DENTADA PARA BICICLETA*Línea Bicicleta - Tuerca flange dentada para bicicleta**Bike Line - Serrated hex flange nut***PO SX FL DE**CEI: **716**Dimensões: Padrão CISER
Rosca: BS 811 - Média
Material: Aço baixo carbono*Dimensiones: Padrón CISER
Rosca: BS 811 - Media
Material: Acero bajo carbono**Dimensions: CISER standard
Thread: BS 811 - Medium
Material: Low carbon steel***Dimensões / Dimensiones / Dimensions**

Dimensão nominal <i>Dimensión nominal Nominal size</i>	F.P.P. <i>H.P.P. T.P.I.</i>	Chave <i>Entre caras Across flat</i>	Altura total máxima <i>Maximum total height</i>	Ø Flange (ref.) <i>Ø Reborde Ø Flange</i>	Embalagem padrão <i>Embalaje padrón Standard packaging</i>	Referência <i>Referencia Reference</i>
3/8	26	15	10,30	20,00	Caixa de papelão <i>Caja de cartón / Carton box</i>	279 01 2

Acabamento: **01 Zincado Branco**
Acabado: **Cincado Blanco**
Finish: **Zinc Plated**Embalagem padrão em cento
*Embalaje padrón en ciento
Standard packaging in hundred*

LINHA BIKE - EIXO BICICLETA

Línea Bicicleta - Eje bicicleta

Bike Line - Bicycle axle

EX BI CEI

LINHA / LÍNEA / LINE

CEI: **706**

Dimensões: Padrão CISER

Rosca: Parcial sobreposta / Padrão

CISER Material: Aço baixo carbono

Dimensiones: Padrón CISER

Rosca: Parcial sobrepuesta / Padrón CISER

Material: Acero bajo carbono

Dimensions: CISER Standard

Partial thread: / CISER standard

Material: Low carbon steel



Dimensões / Dimensiones / Dimensions

Comprimento / Longitud / Length (mm)		Referência / Referencia / Reference	
Eixo / Eje / Axle	Rosca / Thread	5/16"	3/8"
135	45	231 00 1	
140	45	232 00 1	
140	47		282 00 1
160	60		285 00 1

LINHA BIKE - CONE

Línea Bicicleta - Cono

Bike Line - Cone

CN CEI

LINHA / LÍNEA / LINE

CEI: **707**

Dimensões: Padrão CISER

Rosca: BS 811 - Média

Tratamento: Cementado, temperado e revenido

Material: Aço baixo carbono

Dimensiones: Padrón CISER

Rosca: BS 811 - Media

Tratamiento: Cementado, templado y revenido

Material: Acero bajo carbono

Dimensions: CISER standard

Thread: BS 811 - Medium

Treatment: Case-hardened, tempered and quenched

Material: Low carbon steel

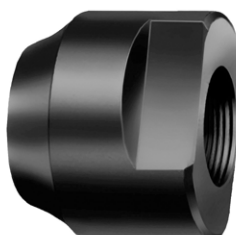

Dimensões / Dimensiones / Dimensions

Dimensão nominal / Dimensión nominal / Nominal size	F.P.P. / H.P.P. / T.P.I.	Chave / Entre caras / Across flat	Referência / Referencia / Reference
3/8"	26	9/16"	256 04 1

Acabamento: **00 Polido**
Acabado: Sin Recubrimiento
Finish: Plain

04 Enegrecido de Têmpera
Templado Negro
Black Oxide

Embalagem padrão em cento
Embalaje padrón en ciento
Standard packaging in hundred

LINHA BIKE - CONE

Línea Bicicleta - Cono

Bike Line - Cone

CN CEI**708**

Dimensões: Padrão CISER
Material: Aço baixo carbono

Dimensiones: Padrón CISER
Material: Acero bajo carbono

Dimensions: CISER standard
Material: Low carbon steel

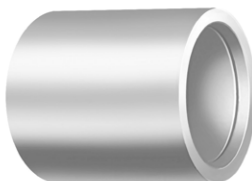
**Dimensões / Dimensiones / Dimensions**

Dimensão nominal / Dimensión nominal / Nominal size	Ø Externo Exterior / Outside (max.)	Altura / Height (ref.) (mm)	Referência / Referencia / Reference
3/8"	14,50	14	251 01 00 1

LINHA BIKE - PARAFUSO SEXTAVADO

Línea Bicicleta - Tornillo hexagonal con tuerca

Bike Line - Hex cap screw with hex nut

PA SX C / PO SX**UNF: 710**

Dimensões: Parafuso: ASME B 18.2.1
Porca: ASME B 18.2.2
Rosca: ASME B 11-2A
Material: Aço baixo carbono
Fornecido com componente desmontado

Dimensiones: Tornillo: ASME B 18.2.1
Tuerca: ASME B 18.2.2
Rosca: ASME B 11-2A
Material: Acero bajo carbono
No es suministrado ensamblado

Dimensions: Screw: ASME B 18.2.1
Nut: ASME B 18.2.2
Thread: ASME B 11-2A
Material: Low carbon steel
Supplied with disassembled component

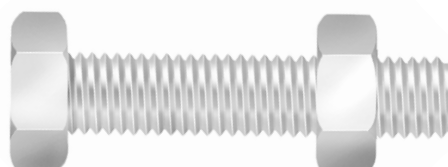
**Dimensões / Dimensiones / Dimensions**

Dimensão nominal Dimensión nominal Nominal size	F.P.P. H.P.P. / T.P.I.	Chave Entre caras Across flat	Altura máxima Maximum height	Comprimento de rosca Longitud de la rosca Thread length	Referência Referencia Reference	Aplicação Aplicación Application
1/4" x 5/8"	28	7/16"	4,14	Rosca inteira Rosca entera Full thread	157 01 5	Bagageiro Portaequipajes Luggage carrier
5/16" x 1.3/4"	24	1/2"	5,36	Rosca inteira Rosca entera Full thread	213 01 2	Quadro/Selim Tija de sillín Seatpost

Acabamento: **00 Polido** **01 Zincado Branco**
Acabado: Sin Recubrimiento Cincado Blanco
Finish: Plain Zinc Plated

Embalagem padrão em cento
Embalaje padrón en ciento
Standard packaging in hundred

LINHA BIKE - PARAFUSO TRAVA COM PORCA SEXTAVADA*Línea Bicicleta - Tornillo traba con tuerca hexagonal**Bike Line - Binder bolt with hex nut***PA PN TV C/ PO SX****CEI: 711**

Dimensões: Parafuso: Padrão CISER

Porca: ASME B 18.2.2

Rosca : CEI BS 811 - Média - Parcial sobreposta

Material: Aço baixo carbono

Fornecido com componente desmontado

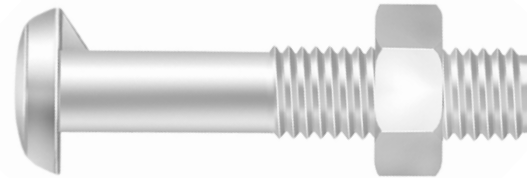
*Dimensiones: Tornillo: Padrón CISER**Tuerca: ASME B 18.2.2**Rosca : CEI BS 811 - Media - Parcial sobrepuesta**Material: Acero bajo carbono**No es suministrado ensamblado**Dimensions: Bolt: CISER standard**Nut: ASME B 18.2.2**Thread : CEI BS 811 - Medium - Partial thread**Material: Low carbon steel**Supplied with disassembled component***Dimensões / Dimensiones / Dimensions**

Dimensão nominal Dimensión nominal Nominal size	F.P.P. H.P.P. / T.P.I.	Cabeça / Cabeza / Head		Comprimento de rosca Longitud de la rosca Thread length	Porca chave Entre caras de la tuerca Nut across	Referência Referencia Reference	Aplicação Aplicación Application
		Ø (ref.)	Altura / Height (ref.)				
5/16" x 1.1/2"	26		5	7/8"	1/2"	212 01 2	Selim Sillin / Seat
5/16" x 1.3/4"	26	16,50	5	7/8"	1/2"	213 01 2	Selim Sillin / Seat

Acabamento: **01 Zincado Branco**
 Acabado: **Cincado Blanco**
 Finish: **Zinc Plated**

Embalagem padrão em cento
 Embalaje padrón en ciento
 Standard packaging in hundred



Linha
FENDADOS

LÍNEA RANURADOS / SCREWS LINE



PARAFUSO AUTO ATARRAXANTE - FENDA PHILLIPS

Tornillo auto atarraxador - Ranura Phillips

Self-tapping screw - Phillips drive

PA PN PH AA**350**

Dimensões: DIN 7981

Rosca: Auto atarraxante tipo C - DIN 7970 (ISO 1478)

Material: Aço baixo carbono

Tratamento: Cementado, temperado e revenido

Dimensiones: DIN 7981

Rosca: Auto atarraxadora tipo C - DIN 7970 (ISO 1478)

Material: Acero bajo carbono

Tratamiento: Cementado, templado y revenido

Dimensions: DIN 7981

Self-tapping thread: Type C - DIN 7970 (ISO 1478)

Material: Low carbon steel

Treatment: Case-hardened, tempered and quenched

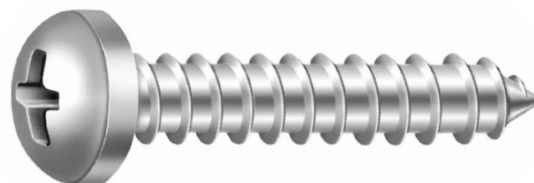
Cabeça panela
 Cabeza fijadora
 Pan head

Dimensões / Dimensiones / Dimensions									
Dimensão nominal Dimensión nominal / Nominal size		2,2 (N° 2)	2,9 (N° 4)	3,5 (N° 6)	3,9 (N° 7)	4,2 (N° 8)	4,8 (N° 10)	5,5 (N° 12)	6,3 (N° 14)
Cabeça / Head (mm)	Ø Mínimo / Minimum	3,90	5,30	6,54	7,14	7,84	9,14	10,37	12,07
	Ø Máximo / Maximum	4,20	5,60	6,90	7,50	8,20	9,50	10,80	12,50
	Altura mínima / Minimum height	1,55	1,95	2,35	2,55	2,75	3,25	3,65	4,25
	Altura máxima / Maximum height	1,80	2,20	2,60	2,80	3,05	3,55	3,95	4,55
Ponteiras utilizadas Punta de atornillar / Screwdriver		N° 1	N° 1	N° 2	N° 2	N° 2	N° 2	N° 3	N° 3
Comprimento / Longitud / Length		Referência / Referencia / Reference							
mm	pol / pul / in								
6,5	1/4"	056 01 5	206 01 03 5	356 01 03 5		556 01 5			
9,5	3/8"	059 01 5	209 01 03 5	359 01 03 51 100	459 01 03 5	559 01 03 5	659 01 5		
13	1/2"	063 01 5	213 01 03 5	363 01 03 5	463 01 03 5	563 01 02 03 5	663 01 03 5	763 01 03 5	913 01 2
16	5/8"		216 01 03 5	366 01 03 5	466 01 03 5	566 01 03 5	666 01 03 5	766 01 2	916 01 2
19	3/4"		218 01 5	368 01 03 5	468 01 03 5	568 01 03 5	668 01 03 5	768 01 2	918 01 03 2
22	7/8"			370 01 5	470 01 5	570 01 03 5	670 01 03 5	770 01 2	920 01 2
25	1"			371 01 03 5	471 01 03 5	571 01 03 5	671 01 03 5	771 01 03 2	921 01 03 2
32	1.1/4"				473 01 03 5	573 01 03 5	673 01 03 5	773 01 03 2	923 01 2
38	1.1/2"					575 01 03 5	675 01 03 5	775 01 2	925 01 03 2
45	1.3/4"						677 01 03 2	777 01 2	927 01 2
50	2"						678 01 03 2	778 01 2	928 01 2

Acabamento: 01 Zincado Branco
 Acabado: Cincado Blanco
 Finish: Zinc Plated

02 Bicromatizado
 Cincado Amarillo
 Yellow Zinc

03 Zincado Preto
 Cincado Negro
 Black Zinc

51 Organo Metálico
 Organo Metálico
 Zinc Flake coating

Embalagem padrão em cento
 Embalaje padrón en ciento
 Standard packaging in hundred

PARAFUSO AUTO ATARRAXANTE - FENDA PHILLIPS

Tornillo auto atarraxador - Ranura Phillips

Self-tapping screw - Phillips drive

PA CH PH AA

Dimensões: DIN 7982

Rosca: Auto atarraxante tipo C - DIN 7970 (ISO 1478)

Material: Aço baixo carbono

Tratamento: Cementado, temperado e revenido

Dimensiones: DIN 7982

Rosca: Auto atarraxadora tipo C - DIN 7970 (ISO 1478)

Material: Acero bajo carbono

Tratamiento: Cementado, templado y revenido

Dimensions: DIN 7982

Self-tapping thread: Type C - DIN 7970 (ISO 1478)

Material: Low carbon steel

Treatment: Case-hardened, tempered and quenched

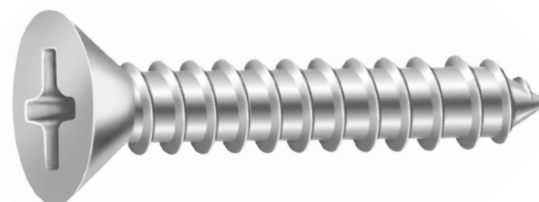
Cabeça chata
 Cabeza plana
 Flat head

Dimensões / Dimensiones / Dimensions									
Dimensão nominal Dimensión nominal / Nominal size		2,2 (Nº 2)	2,9 (Nº 4)	3,5 (Nº 6)	3,9 (Nº 7)	4,2 (Nº 8)	4,8 (Nº 10)	5,5 (Nº 12)	6,3 (Nº 14)
Cabeça Cabeza Head (mm)	Ø Mínimo / Minimum	4,00	5,20	6,44	7,14	7,74	9,14	10,37	11,97
	Ø Máximo / Maximum	4,30	5,50	6,80	7,50	8,10	9,50	10,80	12,40
	Altura ref. / Ref. height	1,30	1,70	2,10	2,30	2,50	3,00	3,40	3,80
Ponteiras utilizadas Punta de atornillar / Screwdriver		Nº 1	Nº 1	Nº 2	Nº 2	Nº 2	Nº 2	Nº 3	Nº 3
Comprimento / Longitud / Length		Referência / Referencia / Reference							
mm	pol / pul / in								
6,5	1/4"	056 01 5	206 01 5	356 01 5					
9,5	3/8"	059 01 5	209 01 03 5	359 01 5	459 01 5	559 01 5	659 01 5		
13	1/2"	063 01 5	213 01 5	363 01 03 5	463 01 5	563 01 03 5	663 01 5		
16	5/8"		216 01 5	366 01 03 5	466 01 5	566 01 5	666 01 5	766 01 2	916 01 2
19	3/4"		218 01 5	368 01 03 5	468 01 5	568 01 5	668 01 03 5	768 01 2	918 01 2
22	7/8"			370 01 5	470 01 5	570 01 5	670 01 5	770 01 2	920 01 2
25	1"			371 01 5	471 01 5	571 01 5	671 01 5	771 01 2	921 01 2
32	1.1/4"				473 01 5	573 01 5	673 01 5	773 01 2	923 01 2
38	1.1/2"					575 01 03 5	675 01 5	775 01 2	925 01 2
45	1.3/4"						677 01 2	777 01 2	927 01 2
50	2"						678 01 03 2	778 01 2	928 01 2

Acabamento: **01 Zincado Branco** **03 Zincado Preto**
 Acabado: **Cincado Blanco** **Cincado Negro**
 Finish: **Zinc Plated** **Black Zinc**



Embalagem padrão em cento
 Embalaje padrón en ciento
 Standard packaging in hundred

PARAFUSO AUTO ATARRAXANTE - FENDA PHILLIPS

Tornillo auto atarraxador - Ranura Phillips

Self-tapping screw - Phillips drive

PA OV PH AA

Dimensões: DIN 7983

Rosca: Auto atarraxante tipo C - DIN 7970 (ISO 1478)

Material: Aço baixo carbono

Tratamento: Cementado, temperado e revenido

Dimensiones: DIN 7983

Rosca: Auto atarraxadora tipo C - DIN 7970 (ISO 1478)

Material: Acero bajo carbono

Tratamiento: Cementado, templado y revenido

Dimensions: DIN 7983

Self-tapping thread: Type C - DIN 7970 (ISO 1478)

Material: Low carbon steel

Treatment: Case-hardened, tempered and quenched

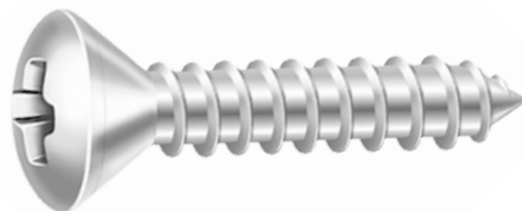

Cabeça oval
Cabeza gota de sebo
Oval head

Dimensões / Dimensiones / Dimensions					
Dimensão nominal Dimensión nominal / Nominal size		2,9 (Nº 4)	3,5 (Nº 6)	3,9 (Nº 7)	4,2 (Nº 8)
Cabeça Cabeza Head (mm)	Ø Mínimo / Minimum	5,20	6,44	7,14	7,74
	Ø Máximo / Maximum	5,50	6,80	7,50	8,10
	Altura ref. / Ref. height	1,70	2,10	2,30	2,50
Ponteiras utilizadas Punta de atornillar / Screwdriver		Nº 1	Nº 2	Nº 2	Nº 2
Comprimento / Longitud / Length		Referência / Referencia / Reference			
mm	pol / pul / in				
13	1/2"	213 01 5			
16	5/8"			466 01	566 01 5
19	3/4"		368 01 5		
25	1"				571 01 03 5
32	1.1/4"				573 01 5
38	1.1/2"				575 01 03 5

Acabamento: **01 Zincado Branco** **03 Zincado Preto**
Acabado: **Cincado Blanco** **Cincado Negro**
Finish: **Zinc Plated** **Black Zinc**



Embalagem padrão em cento
Embalaje padrón en ciento
Standard packaging in hundred

PARAFUSO AUTO ATARRAXANTE COM PONTA BROCA - FENDA PHILLIPS

Tornillo auto atarraxador con punta broca - Ranura Phillips

Self-tapping screw with self-drilling point - Phillips drive

PA PN PH AA PB

354

Dimensões: DIN 7981

Rosca: Auto atarraxante (DIN 7970 / ISO 1478)

Material: Aço baixo carbono

Tratamento: Cementado, temperado e revenido

Dimensiones: DIN 7981

Rosca: Auto atarraxadora - DIN 7970 (ISO 1478)

Material: Acero bajo carbono

Tratamiento: Cementado, templado y revenido

Dimensions: DIN 7981

Self-tapping thread: DIN 7970 (ISO 1478)

Material: Low carbon steel

Treatment: Case-hardened, tempered and quenched

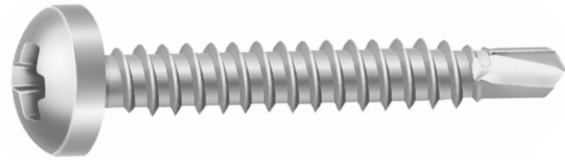

Cabeça panela
Cabeza fijadora
Pan head

Dimensões / Dimensiones / Dimensions				
Dimensão nominal Dimensión nominal / Nominal size		3,5 (N° 6)	3,9 (N° 7)	4,2 (N° 8)
Cabeça / Head (mm)	Ø Mínimo / Minimum	6,54	7,14	7,84
	Ø Máximo / Maximum	6,90	7,50	8,20
	Altura mínima / Minimum height	2,35	2,55	2,75
	Altura máxima / Maximum height	2,60	2,80	3,05
Ponteiras utilizadas Punta de atornillar / Screwdriver		N° 2	N° 2	N° 2
Comprimento / Longitud / Length		Referência / Referencia / Reference		
mm	pol / pul / in			
13	1/2"	363 01 5	463 01 5	563 01 5
16	5/8"	366 01 5	466 01 5	566 01 5
19	3/4"	368 01 5	468 01 5	568 01 5
22	7/8"			570 01 5
25	1"	371 01 5		571 01 5
32	1.1/4"			573 01 5
38	1.1/2"			575 01 5

Acabamento: **01 Zincado Branco**
Acabado: **Cincado Blanco**
Finish: **Zinc Plated**



Embalagem padrão em cento
Embalaje padrón en ciento
Standard packaging in hundred

353**PARAFUSO AUTO ATARRAXANTE - FENDA COMBINADA**

Tornillo auto atarraxador - Ranura combinada

Self-tapping screw - Combination drive

PA PN FC AA

Dimensões: DIN 7981 (Exceto Fenda)

Fenda combinada: Phillips + Simples

Rosca: Auto atarraxante tipo C - DIN 7970 (ISO 1478)

Material: Aço baixo carbono

Tratamento: Cementado, temperado e revenido

Dimensiones: DIN 7981 (Excepto Ranura)

Ranura combinada: Phillips + Sencilla

Rosca: Auto atarraxadora tipo C - DIN 7970 (ISO 1478)

Material: Acero bajo carbono

Tratamiento: Cementado, templado y revenido

Dimensions: DIN 7981 (Except Drive)

Combination drive: Phillips + Slotted

Self-tapping thread: Type C - DIN 7970 (ISO 1478)

Material: Low carbon steel

Treatment: Case-hardened, tempered and quenched

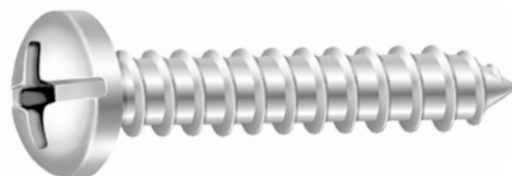
Cabeça panela
 Cabeza fijadora
 Pan head

Dimensões / Dimensiones / Dimensions								
Dimensão nominal Dimensión nominal / Nominal size		2,9 (N° 4)	3,5 (N° 6)	3,9 (N° 7)	4,2 (N° 8)	4,8 (N° 10)	5,5 (N° 12)	6,3 (N° 14)
Cabeça / Head (mm)	Ø Mínimo / Minimum	5,30	6,54	7,14	7,84	9,14	10,37	12,07
	Ø Máximo / Maximum	5,60	6,90	7,50	8,20	9,50	10,80	12,50
	Altura mínima / Minimum height	1,95	2,35	2,55	2,75	3,25	3,65	4,25
	Altura máxima / Maximum height	2,20	2,60	2,80	3,05	3,55	3,95	4,55
Ponteiras utilizadas Punta de atornillar / Screwdriver		N° 1	N° 2	N° 2	N° 2	N° 2	N° 3	N° 3
Comprimento / Longitud / Length		Referência / Referencia / Reference						
mm	pol / pul / in							
6,5	1/4"	206 01 5	356 01 5					
9,5	3/8"	209 01 5	359 01 5	459 01 5	559 01 5	659 01 5		
13	1/2"	213 01 5	363 01 5	463 01 5	563 01 5	663 01 5	763 01 5	
16	5/8"		366 01 5	466 01 5	566 01 5	666 01 5	766 01 2	916 01 2
19	3/4"		368 01 5	468 01 5	568 01 5	668 01 5	768 01 2	918 01 2
22	7/8"		370 01 5	470 01 5	570 01 5	670 01 5	770 01 2	920 01 2
25	1"		371 01 5	471 01 5	571 01 5	671 01 5	771 01 2	921 01 2
32	1.1/4"			473 01 5	573 01 5	673 01 5	773 01 2	923 01 2
38	1.1/2"				575 01 5	675 01 5	775 01 2	925 01 2
45	1.3/4"					677 01 2	777 01 2	927 01 2
50	2"					678 01 2	778 01 2	928 01 2

Acabamento: **01 Zincado Branco**
 Acabado: **Cincado Blanco**
 Finish: **Zinc Plated**



Embalagem padrão em cento
 Embalaje padrón en ciento
 Standard packaging in hundred

PARAFUSO AUTO ATARRAXANTE COM PONTA BROCA - FENDA HEXALOBULAR*Tornillo auto atarraxador con punta broca - Ranura Torx**Self-tapping screw with self-drilling point - Torx drive***PA LENT AA HXL PB**

Dimensões: Padrão CISER

Rosca: Auto atarraxante - Rosca inteira (DIN 7970 / ISO 1478)

Fenda: Torx T30

Material: Ao baixo carbono

Tratamento: Cementado, temperado e revenido

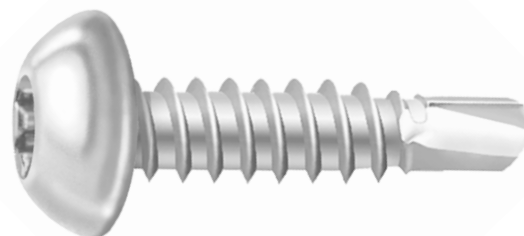
*Dimensiones: Padrón CISER**Rosca: Auto atarraxadora - Rosca entera (DIN 7970 / ISO 1478)**Ranura: Torx T30**Material: Acero bajo carbono**Tratamiento: Cementado, templado y revenido**Dimensions: CISER Standard**Self-tapping thread: Full thread (DIN 7970 / ISO 1478)**Torx drive: T30**Material: Low carbon steel**Treatment: Case-hardened, tempered and quenched*

Cabeça lentilha
Cabeza botón
Button head

Dimensões / Dimensiones / Dimensions		
Dimensão nominal <i>Dimensión nominal / Nominal size</i>		6,3 (N° 14)
Cabeça / Head <i>Cabeza / Head</i> (mm)	Ø Mínimo / Minimum	12,00
	Ø Máximo / Maximum	12,40
	Altura mínima / Minimum height	4,50
	Altura máxima / Maximum height	4,80
Comprimento / Longitud / Length		Referência / Referencia / Reference
mm		
25		921 01 30

Acabamento: 01 Zincado Branco
Acabado: Cincado Blanco
Finish: Zinc Plated



Embalagem padrão em cento
Embalaje padrón en ciento
Standard packaging in hundred

PARAFUSO AUTO ATARRAXANTE COM PONTA BROCA - FENDA PHILLIPS

Tornillo auto atarraxador con punta broca - Ranura Phillips

Self-tapping screw with self-drilling point - Phillips drive

PA CH PH AA PB

355

Dimensões: DIN 7982

Rosca: Auto atarraxante (DIN 7970 / ISO 1478)

Material: Aço baixo carbono

Tratamento: Cementado, temperado e revenido

Dimensiones: DIN 7982

Rosca: Auto atarraxadora (DIN 7970 / ISO 1478)

Material: Acero bajo carbono

Tratamiento: Cementado, templado y revenido

Dimensions: DIN 7982

Self-tapping thread: (DIN 7970 / ISO 1478)

Material: Low carbon steel

Treatment: Case-hardened, tempered and quenched

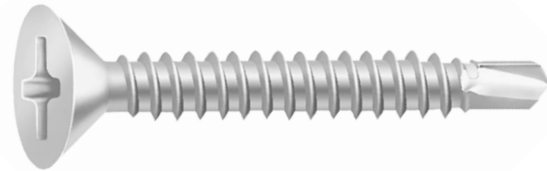

Cabeça chata
Cabeza plana
Flat head

Dimensões / Dimensiones / Dimensions				
Dimensão nominal Dimensión nominal / Nominal size		3,5 (N° 6)	3,9 (N° 7)	4,2 (N° 8)
Cabeça Cabeza Head (mm)	Ø Mínimo / Minimum	6,44	7,14	7,74
	Ø Máximo / Maximum	6,80	7,50	8,10
	Altura mínima / Minimum height	2,10	2,30	2,50
Ponteiras utilizadas Punta de atornillar / Screwdriver		N° 2	N° 2	N° 2
Comprimento / Longitud / Length		Referência / Referencia / Reference		
mm	pol / pul / in			
13	1/2"	363 01 5	463 01 5	563 01 5
16	5/8"	366 01 5	466 01 5	566 01 5
19	3/4"	368 01 5	468 01 5	568 01 5
22	7/8"			570 01 5
25	1"	371 01 5	471 01 5	571 01 5
32	1.1/4"		473 01 5	573 01 5
38	1.1/2"			575 01 5

Acabamento: **01 Zincado Branco**
Acabado: **Cincado Blanco**
Finish: **Zinc Plated**



Embalagem padrão em cento
Embalaje padrón en ciento
Standard packaging in hundred

PARAFUSO AUTO ATARRAXANTE - FENDA SIMPLES

Tornillo auto atarraxador - Ranura sencillo

Self-tapping screw - Slotted drive

PA PN FE AA

Dimensões: DIN 7971

Rosca: Auto atarraxante tipo C - DIN 7970 (ISO 1478)

Material: Aço baixo carbono

Tratamento: Cementado, temperado e revenido

Dimensiones: DIN 7971

Rosca: Auto Atarraxadora tipo C - DIN 7970 (ISO 1478)

Material: Acero bajo carbono

Tratamiento: Cementado, templado y revenido

Dimensions: DIN 7971

Self-tapping thread: Type C - DIN 7970 (ISO 1478)

Material: Low carbon steel

Treatment: Case-hardened, tempered and quenched

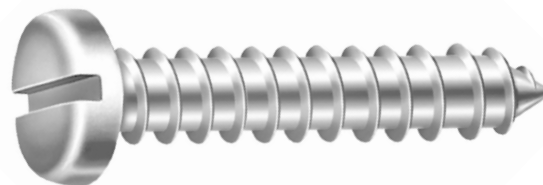

Cabeça panela
Cabeza fijadora
Pan head

Dimensões / Dimensiones / Dimensions								
Dimensão nominal Dimensión nominal / Nominal size		2,2 (N° 2)	3,5 (N° 6)	3,9 (N° 7)	4,2 (N° 8)	4,8 (N° 10)	5,5 (N° 12)	6,3 (N° 14)
Cabeça / Head (mm)	Ø Mínimo / Minimum	3,90	6,54	7,14	7,84	9,14	10,40	12,10
	Ø Máximo / Maximum	4,20	6,90	7,50	8,20	9,50	10,80	12,50
	Altura mínima / Minimum height	1,15	1,85	2,00	2,15	2,50	2,85	3,30
	Altura máxima / Maximum height	1,35	2,10	2,25	2,45	2,80	3,20	3,65
Comprimento / Longitud / Length		Referência / Referencia / Reference						
mm	pol / pul / in							
9,5	3/8"	059 01 5			559 01 5			
13	1/2"	063 01 5	363 01 5	463 01 5	563 01 5	663 01 5		
16	5/8"		366 01 5	466 01 5	566 01 5	666 01 5	766 01 2	
19	3/4"		368 01 5	468 01 5	568 01 5	668 01 5	768 01 2	918 01 2
22	7/8"		370 01 5	470 01 5	570 01 5	670 01 5	770 01 2	920 01 2
25	1"		371 01 5	471 01 5	571 01 5	671 01 5	771 01 2	921 01 2
32	1.1/4"			473 01 5	573 01 5	673 01 5	773 01 2	923 01 2
38	1.1/2"				575 01 5	675 01 5	775 01 2	925 01 2
45	1.3/4"					677 01 2	777 01 2	927 01 2
50	2"					678 01 2	778 01 2	928 01 2

Acabamento: **01 Zincado Branco**
Acabado: **Cincado Blanco**
Finish: **Zinc Plated**



Embalagem padrão em cento
Embalaje padrón en ciento
Standard packaging in hundred

PARAFUSO AUTO ATARRAXANTE - FENDA SIMPLES

Tornillo auto atarraxador - Ranura sencillo

Self-tapping screw - Slotted drive

PACHFEAA

Dimensões: DIN 7972

Rosca: Auto atarraxante tipo C - DIN 7970 (ISO 1478)

Material: Aço baixo carbono

Tratamento: Cementado, temperado e revenido

Dimensiones: DIN 7972

Rosca: Auto atarraxadora tipo C - DIN 7970 (ISO 1478)

Material: Acero bajo carbono

Tratamiento: Cementado, templado y revenido

Dimensions: DIN 7972

Self-tapping thread: Type C - DIN 7970 (ISO 1478)

Material: Low carbon steel

Treatment: Case-hardened, tempered and quenched

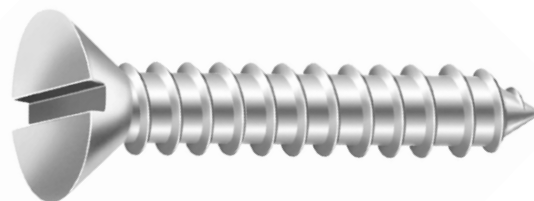

Cabeça chata
Cabeza plana
Flat head

Dimensões / Dimensiones / Dimensions			
Dimensão nominal Dimensión nominal / Nominal size		4,2 (N° 8)	4,8 (N° 10)
Cabeça Cabeza Head (mm)	Ø Mínimo / Minimum	7,74	9,14
	Ø Máximo / Maximum	8,10	9,50
	Altura ref. / Ref. height	2,50	3,00
Comprimento / Longitud / Length		Referência / Referencia / Reference	
mm	pol / pul / in		
25	1"	571 01 30	
32	1.1/4"	573 01 30	
50	2"		678 01 2

Acabamento: 01 Zincado Branco
Acabado: Cincado Blanco
Finish: Zinc Plated



Embalagem padrão em cento
Embalaje padrón en ciento
Standard packaging in hundred

PARAFUSO AUTO ATARRAXANTE SEXTAVADO FLANGEADO - FENDA SIMPLES

Tornillo auto atarraxador hexagonal arandelado - Ranura sencilla

Self-tapping screw hex washer head - Slotted drive

SX FL FE AA

370

Dimensões: ASME B 18.6.4

Rosca: Auto atarraxante tipo C - DIN 7970 (ISO 1478)

Material: Aço baixo carbono

Tratamento: Cementado, temperado e revenido

Dimensiones: ASME B 18.6.4

Rosca: Auto Aterrajadora tipo C - DIN 7970 (ISO 1478)

Material: Acero bajo carbono

Tratamiento: Cementado, templado y revenido

Dimensions: ASME B 18.6.4

Self-tapping thread: Type C - DIN 7970 (ISO 1478)

Material: Low carbon steel

Treatment: Case-hardened, tempered and quenched

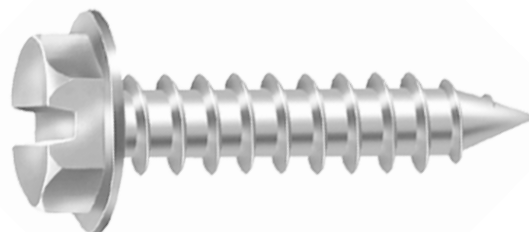

Dimensões / Dimensiones / Dimensions						
Dimensão nominal Dimensión nominal / Nominal size			3,5 (N° 6)	4,2 (N° 8)	4,8 (N° 10)	6,3 (N° 14)
Cabeça Cabeza / Head (mm)	Ø Arruela Ø Arandela / Ø Washer	Mínimo / Minimum	7,67	8,18	9,75	12,19
		Máximo / Maximum	8,33	8,84	10,51	13,21
	Altura sextavado Altura hexágono Hex height	Mínima / Minimum	2,03	2,44	2,67	4,37
		Máxima / Maximum	2,36	2,79	3,05	4,83
Chave / Entre caras / Across flat			1/4"	1/4"	5/16"	3/8"
Comprimento / Longitud / Length		Referência / Referencia / Reference				
mm	pol / pul / in					
9,5	3/8"	359 01 5	559 01 5			
13	1/2"		563 01 5	663 01 5	913 01 2	
16	5/8"	366 01 5	566 01 5	666 01 5	916 01 2	
19	3/4"		568 01 5	668 01 2	918 01 2	
25	1"		571 01 5	671 01 2	921 01 2	

Acabamento: **01 Zincado Branco**
Acabado: **Cincado Blanco**
Finish: **Zinc Plated**



Embalagem padrão em cento
Embalaje padrón en ciento
Standard packaging in hundred

PARAFUSO PARA PLÁSTICOS - FENDA PHILLIPS

Tornillo para plástico - Ranura phillips

Thread forming screw for plastics - Phillips drive

PLAST PN

Dimensões: Padrão CISER

Rosca: Inteira auto cortante

Material: Aço baixo carbono

Tratamento: Cementado, temperado e revenido

Dimensiones: Padrón CISER

Rosca: Entera auto cortante

Material: Acero bajo carbono

Tratamiento: Cementado, templado y revenido

Dimensions: CISER Standard

Self cutting thread: full thread

Material: Low carbon steel

Treatment: Case-hardened, tempered and quenched



Cabeça panela
Cabeza fijadora
Pan head

Dimensões / Dimensiones / Dimensions							
Dimensão nominal Dimensión nominal / Nominal size	2,20	2,50	3,00	3,50	4,00	5,00	
Cabeça / Head (mm) Cabeza / Head	Ø Mínimo / Minimum	3,70	3,90	5,30	6,54	7,14	9,14
	Ø Máximo / Maximum	4,00	4,20	5,60	6,90	7,50	9,50
	Altura mínima / Minimum height	1,50	1,75	1,95	2,35	2,55	3,25
	Altura máxima / Maximum height	1,60	2,00	2,20	2,60	2,80	3,55
Ponteiras utilizadas Punta de atornillar / Screwdriver	Nº 1	Nº 1	Nº 1	Nº 2	Nº 2	Nº 2	
Comprimento / Longitud / Length	Referência / Referencia / Reference						
6	055 01 10	105 01 10	255 01 03 10				
8	057 01 10	107 01 10	257 01 10	357 01 10	507 01 10		
10		110 01 10	260 01 03 10	360 01 10	510 01 5		
12		112 01 10	262 01 10	362 01 03 5	512 01 5	712 01 5	
14			264 01 10	364 01 5	514 01 5	714 01 5	
16	066 01 10		266 01 10	366 01 5	516 01 5	716 01 5	
20			269 01 5	369 01 5	519 01 5	719 01 03 5	
22							
25			271 01 5	371 01 5	521 01 5	721 01 5	
30			272 01 5	372 01 5	522 01 5	722 01 5	
35				374 01 5			
40					526 01 5		

Acabamento: 01 Zincado Branco 03 Zincado Preto
Acabado: Cincado Blanco Cincado Negro
Finish: Zinc Plated Black zinc



Embalagem padrão em cento
Embalaje padrón en ciento
Standard packaging in hundred

PARAFUSO PARA PLÁSTICOS - FENDA PHILLIPS

Tornillo para plástico - Ranura phillips

Thread forming screw for plastics - Phillips drive

PLAST FL**346**

Dimensões: Padrão CISER

Rosca: Inteira auto cortante

Material: Aço baixo carbono

Tratamento: Cementado, temperado e revenido

Dimensiones: Padrón CISER

Rosca: Entera auto cortante

Material: Acero bajo carbono

Tratamiento: Cementado, templado y revenido

Dimensions: CISER Standard

Self cutting thread: full thread

Material: Low carbon steel

Treatment: Case-hardened, tempered and quenched

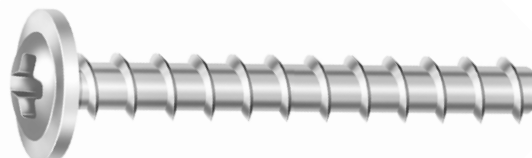
Cabeça flangeada
 Cabeza lenteja
 Wafer head

Dimensões / Dimensiones / Dimensions						
Dimensão nominal Dimensión nominal / Nominal size	2,50	3,00	3,50	4,00	5,00	
Cabeça / Head Cabeza / Head (mm)	Ø Mínimo / Minimum	6,10	7,40	8,10	9,10	11,60
	Ø Máximo / Maximum	6,50	7,80	8,50	9,50	12,00
	Altura mínima / Minimum height	1,50	1,60	2,00	2,20	2,50
	Altura máxima / Maximum height	1,70	1,80	2,20	2,40	2,70
Ponteiras utilizadas Punta de atornillar / Screwdriver	Nº 1	Nº 1	Nº 2	Nº 2	Nº 2	
Comprimento / Longitud / Length	Referência / Referencia / Reference					
6	105 01 10	255 01 10				
8	107 01 10	257 01 10	357 01 10	507 01 10		
10	110 01 10	260 01 10	360 01 10	510 01 5		
12	112 01 10	262 01 10	362 01 5	512 01 5	712 01 5	
14			364 01 5	514 01 5	714 01 5	
16			366 01 5	516 01 5	716 01 5	
20				519 01 03 5	719 01 5	
22			370 01 5			
25			371 01 5	521 01 5	721 01 5	
30				522 01 5	722 01 03 5	
35				524 01 5		
40					726 01 2	

Acabamento: 01 Zincado Branco 03 Zincado Preto
 Acabado: Cincado Blanco Cincado Negro
 Finish: Zinc Plated Black zinc



Embalagem padrão em cento
 Embalaje padrón en ciento
 Standard packaging in hundred

PARAFUSO PARA PLÁSTICOS - FENDA PHILLIPS

Tornillo para plástico - Ranura phillips

Thread forming screw for plastics - Phillips drive

PLAST CH**347**

Dimensões: Padrão CISER

Rosca: Inteira auto cortante

Material: Aço baixo carbono

Tratamento: Cementado, temperado e revenido

Dimensiones: Padrón CISER

Rosca: Entera auto cortante

Material: Acero bajo carbono

Tratamiento: Cementado, templado y revenido

Dimensions: CISER Standard

Self cutting thread: full thread

Material: Low carbon steel

Treatment: Case-hardened, tempered and quenched

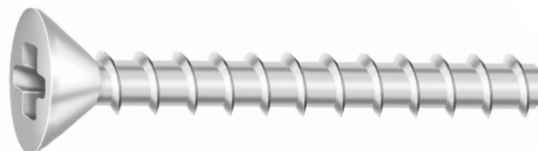
Cabeça chata
 Cabeza plana
 Flat head

Dimensões / Dimensiones / Dimensions						
Dimensão nominal Dimensión nominal / Nominal size	2,20	2,50	3,00	3,50	4,00	
Cabeça Cabeza Head (mm)	Ø Mínimo / Minimum	4,00	4,60	5,20	6,44	7,14
	Ø Máximo / Maximum	4,30	4,90	5,50	6,80	7,50
	Altura máxima / Maximum height	1,30	1,50	1,70	2,10	2,30
Ponteiras utilizadas Punta de atornillar / Screwdriver	Nº 1	Nº 1	Nº 1	Nº 2	Nº 2	
Comprimento / Longitud / Length	Referência / Referencia / Reference					
8	057 03 10		257 01 10			
10			260 01 10	360 01 10		
12		112 01 10		362 01 5		
16					516 01 5	
20					519 01 5	
25				371 01 5		

Acabamento: **01 Zincado Branco** **03 Zincado Preto**
 Acabado: **Cincado Blanco** **Cincado Negro**
 Finish: **Zinc Plated** **Black zinc**



Embalagem padrão em cento
 Embalaje padrón en ciento
 Standard packaging in hundred

PARAFUSO PARA PLÁSTICOS - FENDA PHILLIPS

Tornillo para plástico - Ranura phillips

Thread forming screw for plastics - Phillips drive

PA PLAST DS CH**1N347**

Dimensões: Padrão CISER

Rosca: Inteira auto cortante

Material: Aço baixo carbono

Tratamento: Cementado, temperado e revenido

Dimensiones: Padrón CISER

Rosca: Entera auto cortante

Material: Acero bajo carbono

Tratamiento: Cementado, templado y revenido

Dimensions: CISER Standard

Self cutting thread: full thread

Material: Low carbon steel

Treatment: Case-hardened, tempered and quenched



Cabeça chata
Cabeza plana
Flat head

Dimensões / Dimensiones / Dimensions			
Dimensão nominal Dimensión nominal / Nominal size	3,50	4,00	
Cabeça Cabeza Head (mm)	Ø Mínimo / Minimum	6,44	7,14
	Ø Máximo / Maximum	6,80	7,50
	Altura máxima / Maximum height	2,10	2,30
Ponteiras utilizadas Punta de atornillar / Screwdriver	N° 2	N° 2	
Comprimento / Longitud / Length	Referência / Referencia / Reference		
12	362 01 5		
16		516 01 5	
20		519 01 5	

Acabamento: 01 Zincado Branco
Acabado: Cincado Blanco
Finish: Zinc Plated



Embalagem padrão em cento
Embalaje padrón en ciento
Standard packaging in hundred

PARAFUSO PARA PLÁSTICOS - FENDA PHILLIPS

Tornillo para plástico - Ranura phillips

Thread forming screw for plastics - Phillips drive

PA PLAST DS FL

Dimensões: Padrão CISER

Rosca: Inteira auto cortante

Material: Aço baixo carbono

Tratamento: Cementado, temperado e revenido

Dimensiones: Padrón CISER

Rosca: Entera auto cortante

Material: Acero bajo carbono

Tratamiento: Cementado, templado y revenido

Dimensions: CISER Standard

Self cutting thread: full thread

Material: Low carbon steel

Treatment: Case-hardened, tempered and quenched

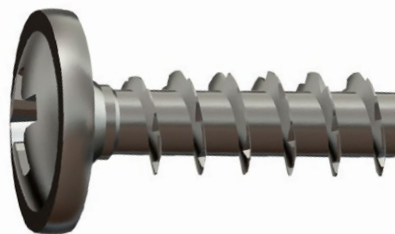

Cabeça flangeada
Cabeza lenteja
Wafer head

Dimensões / Dimensiones / Dimensions

Dimensão nominal Dimensión nominal / Nominal size		2,50	3,00	3,50	4,00	5,00
Cabeça / Head (mm)	Ø Mínimo / Minimum	6,10	7,40	8,10	9,10	11,60
	Ø Máximo / Maximum	6,50	7,80	8,50	9,50	12,00
	Altura mínima / Minimum height	1,50	1,60	2,00	2,20	2,50
	Altura máxima / Maximum height	1,70	1,80	2,20	2,40	2,70
Ponteiras utilizadas Punta de atornillar / Screwdriver		Nº 1	Nº 1	Nº 2	Nº 2	Nº 2
Comprimento / Longitud / Length		Referência / Referencia / Reference				
6		255 01 10				
8		507 01 10				
10		110 01 10 360 01 10				
12		112 01 10 362 01 5 712 01 5				
14		514 01 5				
16		716 01 5				
20		719 01 5				
25		721 01 5				
30		722 01 03 5				
40		726 01 2				

Acabamento: **01 Zincado Branco** **03 Zincado Preto**
Acabado: **Cincado Blanco** **Cincado Negro**
Finish: **Zinc Plated** **Black zinc**



Embalagem padrão em cento
Embalaje padrón en ciento
Standard packaging in hundred

PARAFUSO PARA PLÁSTICOS - FENDA PHILLIPS

Tornillo para plástico - Ranura phillips

Thread forming screw for plastics - Phillips drive

PA PLAST DS PN

Dimensões: Padrão CISER

Rosca: Inteira auto cortante

Material: Aço baixo carbono

Tratamento: Cementado, temperado e revenido

Dimensiones: Padrón CISER

Rosca: Entera auto cortante

Material: Acero bajo carbono

Tratamiento: Cementado, templado y revenido

Dimensions: CISER Standard

Self cutting thread: full thread

Material: Low carbon steel

Treatment: Case-hardened, tempered and quenched



Cabeça panela
Cabeza fijadora
Pan head

Dimensões / Dimensiones / Dimensions							
Dimensão nominal Dimensión nominal / Nominal size	2,20	2,50	3,00	3,50	4,00	5,00	
Cabeça / Head Cabeza / Head (mm)	Ø Mínimo / Minimum	3,70	3,90	5,30	6,54	7,14	9,14
	Ø Máximo / Maximum	4,00	4,20	5,60	6,90	7,50	9,50
	Altura mínima / Minimum height	1,50	1,75	1,95	2,35	2,55	3,25
	Altura máxima / Maximum height	1,60	2,00	2,20	2,60	2,80	3,55
Ponteiras utilizadas Punta de atornillar / Screwdriver	Nº 1	Nº 1	Nº 1	Nº 2	Nº 2	Nº 2	
Comprimento / Longitud / Length	Referência / Referencia / Reference						
6			255 01 03 10				
8	057 01 10	107 01 10	257 01 10				
10			260 01 03 10	360 01 10	510 01 5		
12			262 01 10	362 01 03 5	512 01 5	712 01 5	
16				366 01 5			
20					519 01 5		
25				371 01 5	521 01 5		
40					526 01 5		

Acabamento: 01 Zincado Branco 03 Zincado Preto
Acabado: Cincado Blanco Cincado Negro
Finish: Zinc Plated Black zinc



Embalagem padrão em cento
Embalaje padrón en ciento
Standard packaging in hundred

PARAFUSO MÁQUINA MÉTRICO TRILOBULAR - FENDA PHILLIPS

Tornillo máquina métrico trilobular - Ranura Phillips
Trilobular thread forming screw - Phillips drive

Dimensões: DIN 7985

Rosca: DIN 13 (ISO 965) - 6g

Material: Aço baixo carbono

Tratamento: Cementado e temperado

Aplicação: Em metais dúcteis como aço, alumínio, ligas de zinco e cobre, etc. com pré furo.

Dimensiones: DIN 7985

Rosca: DIN 13 (ISO 965) - 6g

Material: Acero bajo carbono

Tratamiento: Cementado y templado

Aplicación: En los metales dúctiles como el acero, aluminio, aleaciones de cobre y zinc, etc. con pre agujero.

Dimensions: DIN 7985

Thread: DIN 13 (ISO 965) - 6g

Material: Low carbon steel

Treatment: Case-hardened and tempered

Application: In ductile metals like steel, aluminum, Zinc and copper alloys, etc. with pre-drilled hole.

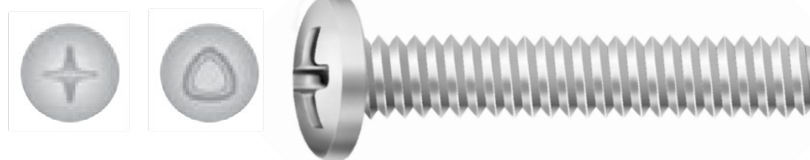

Cabeça panela
Cabeza fijadora
Pan head

Dimensões / Dimensiones / Dimensions						
Dimensão nominal Dimensión nominal / Nominal size	M3	M3,5	M4	M5	M6	
Passo / Paso / Pitch	0,50	0,60	0,70	0,80	1,00	
Cabeça Cabeza Head (mm)	Ø Mínimo / Minimum	6,00	7,00	8,00	10,00	12,00
	Ø Máximo / Maximum	2,52	2,82	3,25	3,95	4,75
Ponteiras utilizadas Punta de atornillar / Screwdriver	Nº 1	Nº 2	Nº 2	Nº 2	Nº 3	
Comprimento / Longitud / Length	Referência / Referencia / Reference					
6	255 02 5	355 02 5				
8	257 02 5		507 02 5			
10	260 02 5	360 02 5	510 02 5	710 02 5		
12			512 02 5	712 02 5	812 02 2	
16			516 02 5	716 02 5		
20			519 02 5	719 02 2		
25				721 02 2		
35					824 02 2	

Acabamento: 02 Bicromatizado
Acabado: Cincado Amarillo
Finish: Yellow Zinc

Embalagem padrão em cento
Embalaje padrón en ciento
Standard packaging in hundred

PARAFUSO MÁQUINA MÉTRICO TRILOBULAR - FENDA PHILLIPS

Tornillo máquina métrico trilobular - Ranura Phillips
Trilobular thread forming screw - Phillips drive

Dimensões: DIN 965

Rosca: DIN 13 (ISO 965) - 6g

Material: Aço baixo carbono

Tratamento: Cementado e temperado

Aplicação: Em metais dúcteis como aço, alumínio, ligas de zinco e cobre, etc. com pré furo.

Dimensiones: DIN 7985

Rosca: DIN 13 (ISO 965) - 6g

Material: Acero bajo carbono

Tratamiento: Cementado y templado

Aplicación: En los metales dúctiles como el acero, aluminio, aleaciones de cobre y zinc, etc. con pre agujero.

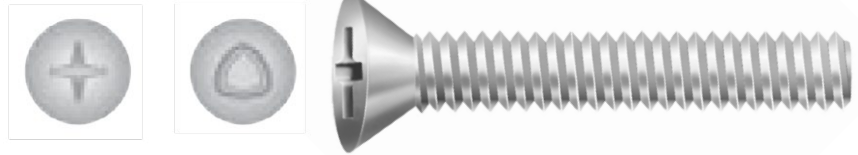

Dimensions: DIN 7985

Thread: DIN 13 (ISO 965) - 6g

Material: Low carbon steel

Treatment: Case-hardened and tempered

Application: In ductile metals like steel, aluminum, Zinc and copper alloys, etc. with pre-drilled hole.

Cabeça chata
Cabeza plana
Flat head

Dimensões / Dimensiones / Dimensions						
Dimensão nominal Dimensión nominal / Nominal size	M3	M3,5	M4	M5	M6	
Passo / Paso / Pitch	0,50	0,60	0,70	0,80	1,00	
Cabeça Cabeza Head (mm)	Ø Mínimo / Minimum	5,60	6,50	7,50	9,20	11,00
	Ø Máximo / Maximum	1,65	1,93	2,20	2,50	3,00
Ponteiras utilizadas Punta de atornillar / Screwdriver	Nº 1	Nº 2	Nº 2	Nº 2	Nº 3	
Comprimento / Longitud / Length	Referência / Referencia / Reference					
8		357 02 5	507 01 02 5			
10	260 02 5		510 02 5			
12				712 02 5		
16					816 02 2	

Acabamento: **01 Zincado Branco** **02 Bicromatizado**
Acabado: **Cincado Blanco** **Cincado Amarillo**
Finish: **Zinc Plated** **Yellow Zinc**

Embalagem padrão em cento
Embalaje padrón en ciento
Standard packaging in hundred

PARAFUSO MÁQUINA MÉTRICO TRILOBULAR - FENDA HEXALOBULAR

Tornillo máquina métrico trilobular - Ranura TORX

Trilobular thread forming screw - TORX drive

PA MQ PN HXL TMA

436

Dimensões: Padrão CISER

Rosca: DIN 13 (ISO 965) - 6g

Material: Aço baixo carbono

Tratamento: Cementado e temperado

Dimensiones: Padrón CISER

Rosca: DIN 13 (ISO 965) - 6g

Material: Acero bajo carbono

Tratamiento: Cementado y templado



Dimensions: CISER Standard

Thread: DIN 13 (ISO 965) - 6g

Material: Low carbon steel

Treatment: Case-hardened and tempered

Cabeça panela

Cabeza fijadora

Pan head

Dimensões / Dimensiones / Dimensions

Dimensão nominal Dimensión nominal Nominal size	Comprimento Longitud Length	Comprimento rosca Longitud de la rosca Thread length	Paso Paso / Pitch	Cabeça / Cabeza / Head (mm)		Ponteiras utilizadas Punta de atornillar Screwdriver	Referência Referencia / Reference
				Ø Máximo Maximum	Altura máxima Maximum height		
M5	10	Inteira Entera Full	0,80	10,00	3,95	T25	710 02 30
	12						712 01 25
	16						716 02 25
	20						719 01 20
	25						721 01 20
	30						722 01 15
	35	30 (mm)					724 02 15
	40						726 02 10
	45						727 01 10
	50						728 01 10
	70						732 01 5
	80						734 01 5

Acabamento: **01 Zincado Branco**
Acabado: **Cincado Blanco**
Finish: **Zinc Plated**

02 Bicromatizado
Cincado Amarillo
Yellow Zinc

Embalagem padrão em cento
Embalaje padrón en ciento
Standard packaging in hundred

PARAFUSO MÁQUINA MÉTRICO - FENDA SIMPLES

Tornillo máquina métrico - Ranura sencillo

Machine screw - Slotted drive

PA MQ CL FE**426**

Dimensões: ISO 1207
Rosca MA: DIN 13 (ISO 965) - 6g
Material: Aço baixo carbono

Dimensiones: ISO 1207
Rosca: DIN 13 (ISO 965) - 6g
Material: Acero bajo carbono

Dimensions: ISO 1207
Thread: DIN 13 (ISO 965) - 6g
Material: Low carbon steel

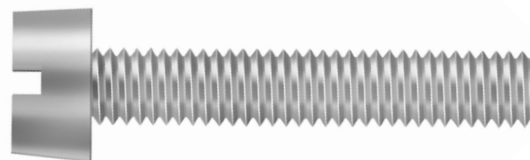

Cabeça cilíndrica
Cabeza cilíndrica
Cheese head

Dimensões / Dimensiones / Dimensions						
Dimensão nominal Dimensión nominal / Nominal size	M3	M4	M5	M6	M8	
Passo / Paso / Pitch	0,50	0,70	0,80	1,00	1,25	
Cabeça Cabeza Head (mm)	Ø Máximo / Maximum	5,50	7,00	8,50	10,00	13,00
	Altura máxima / Maximum height	2,00	2,60	3,30	3,90	5,00
Comprimento mínimo de rosca Longitud mínima de la rosca Minimum thread length	25	38	38	38	38	
Comprimento / Longitud / Length	Referência / Referencia / Reference					
6	255 02 5	505 02 5	705 02 5			
8	257 02 5	507 02 5	707 02 5			
10	260 02 5	510 02 5	710 02 5	810 02 2		
12	262 02 5	512 02 5	712 02 5	812 02 2		
16	266 02 5	516 02 5	716 02 5	816 02 2	966 02 2	
20	269 02 5	519 02 5	719 02 2	819 02 2	969 02 1	
25	271 02 5	521 02 5	721 02 2	821 02 2	971 02 1	
30	272 02 5	522 02 5	722 02 2	822 02 2	972 02 1	
35		524 02 2	724 02 2	824 02 1	974 02 1	
40		526 02 2	726 02 2	826 02 1	976 02 1	
45			727 02 2	827 02 1	977 02 1	
50			728 02 2	828 02 1	978 02 1	

Acabamento: **02 Bicromatizado**
Acabado: **Cincado Amarillo**
Finish: **Yellow Zinc**

Embalagem padrão em cento
Embalaje padrón en ciento
Standard packaging in hundred

PARAFUSO MÁQUINA MÉTRICO - FENDA SIMPLES

Tornillo máquina métrico - Ranura sencilla

Machine screw - Slotted drive

PA MQ CH FE

LINHA / LÍNEA / LINE

427 - 429

ISO 2009

DIN 963

Dimensões: ISO 2009 - DIN 963

Rosca MA: DIN 13 (ISO 965) - 6g

Material: Aço baixo carbono

Bitolas M2,5 - M3 - M5 - M6: Estão conforme a norma

ISO e são compatíveis com a norma DIN

Bitola M4: Disponível na norma ISO e DIN

Bitola M8: Disponível apenas na norma DIN

Dimensões: ISO 2009 - DIN 963

Rosca MA: DIN 13 (ISO 965) - 6g

Material: Aço baixo carbono

Bitolas M2,5 - M3 - M5 - M6: Estão conforme a norma ISO e

são compatíveis com a norma DIN

Bitola M4: Disponível na norma ISO e DIN

Bitola M8: Disponível apenas na norma DIN

Dimensions: ISO 2009 - DIN 963

Thread: DIN 13 (ISO 965) - 6g

Material: Low carbon steel

Sizes M2,5 - M3 - M5 - M6: Are according to ISO standard

and are compatible with DIN standard

M4 Size: Available on ISO and DIN standard

M8 Size: Available only on DIN standard

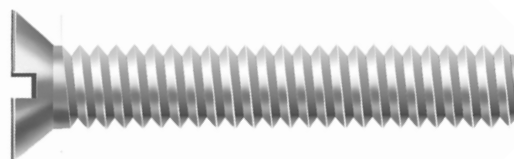

Cabeça chata

Cabeza plana

Flat head

Dimensões / Dimensiones / Dimensions			
Dimensão nominal <i>Dimensión nominal / Nominal size</i>	M5	M6	M8
Passo / Paso / Pitch	0,80	1,00	1,25
Norma / Standard	ISO	ISO	DIN
Cabeça Cabeza Head (mm)	ø dk Mínimo / Minimum	8,94	10,70
	ø dk Máximo / Maximum	9,30	11,30
	K Altura máxima / Maximum height	2,70	3,30
Comprimento mínimo de rosca <i>Longitud mínima de la rosca</i> <i>Minimum thread length</i>	38	38	38
L Comprimento / Longitud / Length	Referência / Referencia / Reference		
12	712 02 5		
16	716 02 5	816 02 2	
20	719 02 5	819 02 2	969 02 1
25		821 02 2	971 02 1
30		822 02 2	
40		826 02 1	
50		828 02 1	

Acabamento: 02 Bicromatizado
Acabado: Cincado Amarillo
Finish: Yellow Zinc

Embalagem padrão em cento
Embalaje padrón en ciento
Standard packaging in hundred

PARAFUSO MÁQUINA MÉTRICO - FENDA PHILLIPS

Tornillo máquina métrico - Ranura Phillips

Machine screw - Phillips drive

PA MQ PN PH**430**

Dimensões: ISO 7045

Rosca MA: DIN 13 (ISO 965) - 6g

Material: Aço baixo carbono

Dimensiones: ISO 7045

Rosca: DIN 13 (ISO 965) - 6g

Material: Acero bajo carbono

Dimensions: ISO 7045

Thread: DIN 13 (ISO 965) - 6g

Material: Low carbon steel

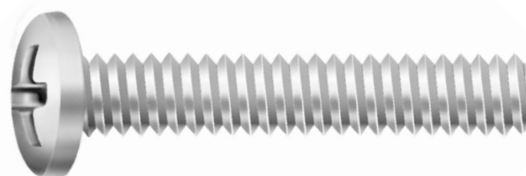
Cabeça panela
 Cabeza fijadora
 Pan head

Dimensões / Dimensiones / Dimensions							
Dimensão nominal Dimensión nominal / Nominal size	M2,5	M3	M4	M5	M6	M8	
Passo / Paso / Pitch	0,45	0,50	0,70	0,80	1,00	1,25	
Cabeça / Head (mm)	Ø Mínimo / Minimum	4,70	5,30	7,64	9,14	11,60	15,57
	Ø Máximo / Maximum	5,00	5,60	8,00	9,50	12,00	16,00
	Altura mínima / Minimum height	1,96	2,28	2,92	3,52	4,30	5,70
	Altura máxima / Maximum height	2,10	2,40	3,10	3,70	4,60	6,00
Comprimento mínimo de rosca Longitud mínima de la rosca Minimum thread length	25	25	38	38	38	38	
Comprimento / Longitud / Length	Referência / Referencia / Reference						
6	105 02 5	255 02 5	505 01 02 03 5	705 02 5			
8	107 02 5	257 02 5	507 01 02 03 5	707 02 5	807 02 2		
10	110 02 5	260 02 5	510 02 03 5	710 02 03 5 40	810 02 2		
12	112 02 5	262 02 5	512 02 03 5	712 01 02 5	812 01 02 2		
16	116 02 5	266 02 5	516 01 02 03 5	716 02 5	816 01 02 2		
18		269 02 5	517 02 5	717 02 5	817 02 2		
20			519 02 5	719 02 2	819 02 03 2	969 02 0,6	
22		271 02 5	520 02 5				
25		272 02 5	521 02 5	721 02 2	821 02 03 2		
30			522 02 5	722 02 2	822 02 2		
35			524 02 2	724 02 2	824 02 1		
40			526 02 2	726 02 2	826 02 1		
45				727 02 2	827 02 1		
50				728 02 2	828 02 1		

Acabamento: **01 Zincado Branco** **02 Bicromatizado** **03 Zincado Preto**
 Acabado: **Cincado Blanco** **Cincado Amarillo** **Cincado Negro**
 Finish: **Zinc Plated** **Yellow Zinc** **Black Zinc**

Embalagem padrão em cento
 Embalaje padrón en ciento
 Standard packaging in hundred

PARAFUSO MÁQUINA MÉTRICO - FENDA PHILLIPS

Tornillo máquina métrico - Ranura phillips

Machine screw - Phillips drive

PA MQ CH PH

LINHA / LÍNEA / LINE

431 - 432

ISO 7046

DIN 965

Dimensões: ISO 7046 - DIN 965

Rosca MA: DIN 13 (ISO 965) - 6g

Material: Aço baixo carbono

Bitolas M2,5 - M3 - M5 - M6: Estão conforme a norma ISO e

são compatíveis com a norma DIN

Bitola M4: Disponível na norma ISO e DIN Bitola M8:

Disponível apenas na norma DIN

Dimensiones: ISO 7046 - DIN 965

Rosca: DIN 13 (ISO 965) - 6g

Material: Acero bajo carbono

Medidas M2,5 - M3 - M5 - M6: Están conforme a norma ISO y

son compatibles con la norma DIN

Medida M4: Disponible en la norma ISO y DIN Medida M8:

Disponible apenas en la norma DIN

Dimensions: ISO 7046 - DIN 965

Thread: DIN 13 (ISO 965) - 6g

Material: Low carbon steel

Sizes M2,5 - M3 - M5 - M6: Are according to ISO standard

and are compatible with DIN standard

M4 Size: Available on ISO and DIN standard M8 Size:

Available only on DIN standard

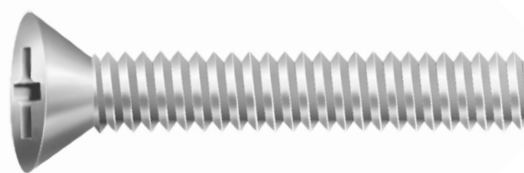

Cabeça chata

Cabeza plana

Flat head

Dimensões / Dimensiones / Dimensions							
Dimensão nominal Dimensión nominal / Nominal size		M3	M4		M5	M6	M8
Paso / Paso / Pitch		0,50	0,70		0,80	1,00	1,25
Norma / Standard		ISO	DIN	ISO	ISO	ISO	DIN
Cabeça Cabeza Head (mm)	Ø Mínimo / Minimum	5,20	7,14	8,04	8,94	10,87	14,07
	Ø Máximo / Maximum	5,50	7,50	8,40	9,30	11,30	14,50
	Altura máxima / Maximum height	1,65	2,20	2,70	2,70	3,30	4,00
Comprimento mínimo de rosca Longitud mínima de la rosca Minimum thread length		25	38	38	38	38	38
Comprimento / Longitud / Length		Referência / Referencia / Reference					
6		255 02 5	505 02 5	505 02 5			
8		257 02 5		507 02 5	707 02 5		
10		260 02 5		510 02 5	710 02 5	810 02 2	
12		262 02 5	512 02 5	512 02 5	712 02 03 5	812 02 2	
16		266 02 5	516 02 5	516 02 5	716 02 5	816 02 2	966 02 2
18							
20		269 02 5	519 02 5	519 02 5	719 02 2	819 02 2	969 02 1
25		271 02 5		521 02 5	721 02 2	821 02 2	971 02 1
30		272 02 5		522 02 5	722 02 2	822 02 2	972 02 1
35				524 02 2	724 01 02 2	824 02 1	
40				526 02 2	726 01 02 2	826 02 1	
45					727 02 2	827 02 1	
50					728 01 02 2	828 02 1	

Acabamento: 01 Zincado Branco 02 Bicromatizado 03 Zincado Preto
 Acabado: Cincado Blanco Cincado Amarillo Cincado Negro
 Finish: Zinc Plated Yellow Zinc Black Zinc

Embalagem padrão em cento
 Embalaje padrón en ciento
 Standard packaging in hundred

PARAFUSO MÁQUINA - FENDA SIMPLES

Tornillo máquina - Ranura sencillo

Machine screw - Slotted drive

PA MQ RE**420**

Dimensões: BS 450

Rosca inteira

BSW: BS84 - Média UNC: ASME B1.1 - 2A

Material: Aço baixo carbono

Dimensiones: BS 450

Rosca entera

BSW: BS84 - Media UNC: ASME B1.1 - 2A

Material: Acero bajo carbono

Dimensions: BS 450

Full thread

BSW: BS84 - Medium

UNC: ASME B1.1 - 2A

Material: Low carbon steel

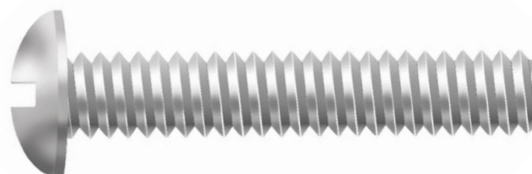
**Cabeça panela**

Cabeza fijadora

Pan head

Dimensões / Dimensiones / Dimensions							
Dimensão nominal Dimensión nominal / Nominal size	1/8"	5/32"	3/16"	1/4"	5/16"	3/8"	
F.P.P. / H.P.P. / T.P.I.	40	32	24	20	18	16	
Norma / Standard	BS84	BS84	ASME	ASME	ASME	ASME	
Cabeça Cabeza Head (mm)	ø A Mínimo / Minimum	5,23	6,59	7,92	10,59	13,30	16,00
	ø A Máximo / Maximum	5,56	6,95	8,33	11,13	13,89	16,65
	H Altura mínima / Minimum height	2,08	2,38	3,15	4,19	5,26	6,35
	H Altura máxima / Maximum height	2,21	2,58	3,33	4,45	5,56	6,65
L Comprimento / Longitud / Length	Referência / Referencia / Reference						
1/4"	001 01 5	051 01 5	101 01 5				
5/16"	002 01 5	052 01 5	102 01 5				
3/8"	003 01 5	053 01 5	103 01 5	153 01 5			
1/2"	005 01 5	055 01 5	105 01 5	155 01 5	205 01 2		
5/8"	007 01 5	057 01 5	107 01 5	157 01 2	207 01 2		
3/4"	008 01 5	058 01 5	108 01 5	158 01 2	208 01 2		
7/8"	009 01 5	059 01 5	109 01 5	159 01 2	209 01 2		
1"	010 01 5	060 01 5	110 01 5	160 01 2	210 01 1	260 01 1	
1.1/4"	011 01 2	061 01 2	111 01 2	161 01 2	211 01 1		
1.1/2"	012 01 2	062 01 2	112 01 2	162 01 1	212 01 1		
1.3/4"	013 01 2	063 01 2	113 01 2	163 01 1	213 01 1		
2"	014 01 2	064 01 2	114 01 1	164 01 1	214 01 1	264 01 1	
2.1/2"		066 01 2	116 01 1	166 01 1	216 01 1		
2.3/4"							
3"			118 01 1	168 01 1	218 01 1		
3.1/2"			120 01 1	170 01 1			
4"			122 01 1	172 01 1			

Acabamento: **01 Zincado Branco** **02 Bicromatizado**
 Acabado: **Cincado Blanco** **Cincado Amarillo**
 Finish: **Zinc Plated** **Yellow Zinc**

Embalagem padrão em cento
 Embalaje padrón en ciento
 Standard packaging in hundred

PARAFUSO MÁQUINA - FENDA SIMPLES

Tornillo máquina - Ranura sencillo

Machine screw - Slotted drive

PA MQ CH

Dimensões: BS 450

Rosca inteira

BSW: BS84 - Média

UNC: ASME B1.1 - 2A

Material: Aço baixo carbono

Dimensiones: BS 450

Rosca entera

BSW: BS84 - Media

UNC: ASME B1.1 - 2A

Material: Acero bajo carbono

Dimensions: BS 450

Full thread

BSW: BS84 - Medium

UNC: ASME B1.1 - 2A

Material: Low carbon steel

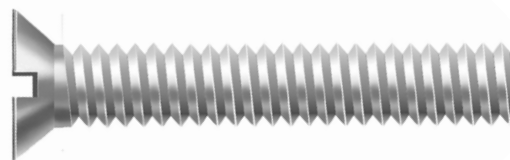
Cabeça chata
 Cabeza plana
 Mushroom head

Dimensões / Dimensiones / Dimensions							
Dimensão nominal Dimensión nominal / Nominal size	1/8"	5/32"	3/16"	1/4"	5/16"	3/8"	
F.P.P. / H.P.P. / T.P.I.	40	32	24	20	18	16	
Norma / Standard	BS84	BS84	ASME	ASME	ASME	ASME	
Cabeça Cabeza Head (mm)	ø A Mínimo / Minimum	5,11	6,58	7,80	10,46	13,15	15,84
	ø A Máximo / Maximum	5,56	6,95	8,33	11,13	13,89	16,65
	H Altura mínima / Minimum height	1,22	1,59	1,93	2,67	3,28	3,28
	H Altura máxima / Maximum height	1,62	1,99	2,33	3,07	3,58	4,29
L Comprimento / Longitud / Length	Referência / Referencia / Reference						
1/4"		051 01 5	101 01 5				
5/16"		052 01 5	102 01 5				
3/8"		053 01 5	103 01 5				
1/2"	005 01 5	055 01 5	105 01 5	155 01 5			
5/8"	007 01 5	057 01 5	107 01 5	157 01 2	207 01 2		
3/4"	008 01 5	058 01 5	108 01 5	158 01 2	208 01 2		
7/8"			109 01 5	159 01 2	209 01 2		
1"	010 01 5	060 01 5	110 01 5	160 01 2	210 01 1	260 01 1	
1.1/4"		061 01 2	111 01 2	161 01 2	211 01 1	261 01 1	
1.1/2"	012 01 2	062 01 2	112 01 2	162 01 1	212 01 1	262 01 1	
1.3/4"			113 01 2	163 01 1	213 01 1		
2"	014 01 2	064 01 2	114 01 1	164 01 1	214 01 1	264 01 1	
2.1/4"							
2.1/2"		066 01 2	116 01 1	166 01 1	216 01 1		
2.3/4"							
3"			118 01 1	168 01 1	218 01 1		

Acabamento: **01 Zincado Branco**
 Acabado: **Cincado Blanco**
 Finish: **Zinc Plated**

Embalagem padrão em cento
 Embalaje padrón en ciento
 Standard packaging in hundred

PARAFUSO MÁQUINA - FENDA SIMPLES

Tornillo máquina - Ranura sencillo

Machine screw - Slotted drive

PA MQ LENT

Dimensões: BS 450 / ANSI B 18.6.3

Rosca inteira

UNC: ASME B 11.2 A

Material: Aço baixo carbono

Dimensiones: BS 450 / ANSI B 18.6.3

Rosca entera

UNC: ASME B 11.2 A

Material: Acero bajo carbono

Dimensions: BS 450 / ANSI B 18.6.3

Full thread

UNC: ASME B 11.2 A

Material: Low carbon steel

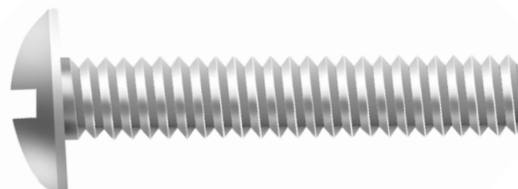
**Cabeça lentilha**Cabeza lenteja
Mushroom head

Dimensões / Dimensiones / Dimensions					
Dimensão nominal Dimensión nominal / Nominal size	3/16"	1/4"	5/16"	3/8"	
F.P.P. / H.P.P. / T.P.I.	24	20	18	16	
Cabeça Cabeza Head (mm)	ø A Mínimo / Minimum	10,79	13,86	16,91	19,99
	ø A Máximo / Maximum	11,37	14,55	17,72	20,90
	H Altura mínima / Minimum height	2,61	3,37	4,12	4,85
	H Altura máxima / Maximum height	2,99	3,81	4,65	5,46
L Comprimento / Longitud / Length	Referência / Referencia / Reference				
1/4"	101 01 5				
5/16"	102 01 5				
3/8"	103 01 5	153 01 5			
1/2"	105 01 5	155 01 5			
5/8"	107 01 5	157 01 2			
3/4"	108 01 5	158 01 2	208 01 2	258 01 2	
7/8"	109 01 5	159 01 2			
1"	110 01 5	160 01 2		260 01 1	
1.1/4"	111 01 2	161 01 2			
1.1/2"	112 01 2	162 01 1			
2"	114 01 1	164 01 1			
2.1/2"	116 01 1				
3"	118 01 1				

Acabamento: **01 Zincado Branco**
 Acabado: **Cincado Blanco**
 Finish: **Zinc Plated**

Embalagem padrão em cento
 Embalaje padrón en ciento
 Standard packaging in hundred

PARAFUSO MÁQUINA POLEGADA - FENDA PHILLIPS

Tornillo máquina pulgado - Ranura phillips

Machine screw - Phillips drive

PA MQ PN PH**1H001**

Dimensões: Padrão Ciser
 Rosca BSW: BS 84 - Média
 Rosca UNC: ASME B1.1 - 2A
 Material: Aço Baixo Carbono

Dimensiones: Padrón Ciser
 Rosca BSW: BS 84 - Média
 Rosca UNC: ASME B 11 - 2A
 Material: Acero bajo carbono

Dimensions: Ciser standard
 BSW thread: BS 84 - Medium
 UNC thread: ASME B 11 - 2A
 Material: Low carbon steel

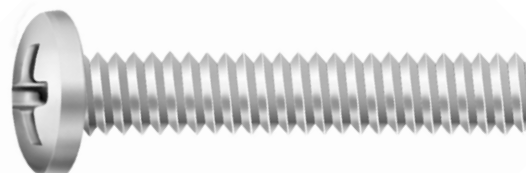

Cabeça panela
 Cabeza fijadora
 Pan head

Dimensões / Dimensiones / Dimensions					
Dimensão nominal Dimensión nominal / Nominal size	1/8"	5/32"	N°10 - 3/16"	1/4"	
F.P.P. / H.P.P. / T.P.I.	40 BSW	32 BSW	24 UNC	20 UNC	
Norma Rosca / Norma Rosca / Thread Standard	BS	BS	ASME	ASME	
Cabeça Cabeza Head (mm)	Ø dk Mínimo / Minimum	5,87	7,77	9,07	12,01
	Ø dk Máximo / Maximum	6,22	8,18	9,47	12,50
	K Altura mínima / Minimum height	2,01	2,67	3,10	4,11
	K Altura máxima / Maximum height	2,26	2,92	3,38	4,44
Ponteiras utilizadas Punta de atornillar / Screwdriver	N° 1	N° 2	N° 2	N° 3	
L Comprimento / Longitud / Length	Referência / Referencia / Reference				
	Rosca Thread				
1/4"	Inteira Entera Full	001 01 5	051 01 5	101 01 5	
5/16"		002 01 5	052 01 5	102 01 5	
3/8"		003 01 5	053 01 5	103 01 5	153 01 5
1/2"		005 01 5	055 01 5	105 01 5	155 01 5
5/8"		007 01 5	057 01 5	107 01 5	157 01 2
3/4"		008 01 5	058 01 5	108 01 5	158 01 2
7/8"		009 01 5	059 01 5	109 01 5	159 01 2
1"		010 01 5	060 01 5	110 01 5	160 01 2
1.1/4"		011 01 2	061 01 2	111 01 2	161 01 2
1.1/2"		012 01 2	062 01 2	112 01 2	162 01 2
1.3/4"			063 01 1	113 01 2	163 01 1
2"		014 01 2	064 01 1	114 01 1	164 01 1
2.1/2"			066 01 1	116 01 1	166 01 1
3"				118 01 1	168 01 1
3.1/2"	PS 3"		120 01 1	170 01 1	
4"			122 01 1	172 01 1	

Acabamento: 01 Zincado Branco 02 Bicromatizado
 Acabado: Cincado Blanco Cincado Amarillo
 Finish: Zinc Plated Yellow Zinc

Embalagem padrão em cento
 Embalaje padrón en ciento
 Standard packaging in hundred

PARAFUSO MÁQUINA POLEGADA - FENDA PHILLIPS - ROSCA INTEIRA

Tornillo máquina pulgada - Ranura phillips - Rosca entera
Machine screw - Phillips drive - Full thread

PA MQ CH PH

LINHA / LÍNEA / LINE

1H002

Dimensões: Padrão Ciser
Rosca BSW: BS 84 - Média
Rosca UNC: ASME B1.1 - 2A
Material: Aço Baixo Carbono

Dimensiones: Padrón Ciser
Rosca BSW: BS 84 - Média
Rosca UNC: ASME B 11 - 2A
Material: Acero bajo carbono

Dimensions: CISER standard
BSW thread: BS 84 - Medium
UNC thread: ASME B 11 - 2A
Material: Low carbon steel

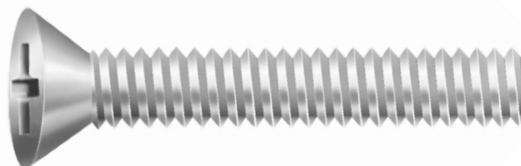

Cabeça chata
Cabeza plana
Flat head

Dimensões / Dimensiones / Dimensions						
Dimensão nominal <i>Dimensión nominal / Nominal size</i>	1/8"	5/32"	N°10 - 3/16"	1/4"	5/16"	
F.P.P. / H.P.P. / T.P.I.	40 BSW	32 BSW	24 UNC	20 UNC	18 UNC	
Norma Rosca / Norma Rosca / Thread Standard	BS	BS	ASME	ASME	ASME	
Cabeça Cabeza Head (mm)	Ø dk Mínimo / Minimum	5,11	6,58	7,80	10,46	13,15
	Ø dk Máximo / Maximum	5,56	6,95	8,33	11,13	13,89
	K Altura mínima / Minimum height	1,22	1,59	1,93	2,67	3,28
	K Altura máxima / Maximum height	1,62	1,99	2,33	3,07	3,58
Ponteiras utilizadas <i>Punta de atornillar / Screwdriver</i>	N° 1	N° 2	N° 2	N° 3	N° 4	
L Comprimento / Longitud / Length	Referência / Referencia / Reference					
1/4"	001 01 5	051 01 5	101 01 5			
5/16"	002 01 5	052 01 5	102 01 5			
3/8"	003 01 5	053 01 5	103 01 5	153 01 5		
1/2"	005 01 5	055 01 5	105 01 5	155 01 5	205 01 2	
5/8"	007 01 5	057 01 5	107 01 5	157 01 2	207 01 2	
3/4"	008 01 5	058 01 5	108 01 5	158 01 2	208 01 2	
7/8"	009 01 5	059 01 5	109 01 5	159 01 2	209 01 2	
1"	010 01 5	060 01 5	110 01 5	160 01 2	210 01 1	
1.1/4"	011 01 2	061 01 2	111 01 2	161 01 2	211 01 1	
1.1/2"	012 01 2	062 01 2	112 01 2	162 01 1	212 01 1	
1.3/4"		063 01 2	113 01 2	163 01 1	213 01 1	
2"	014 01 2	064 01 2	114 01 1	164 01 1	214 01 1	
2.1/2"		066 01 2	116 01 1	166 01 1	216 01 1	
3"			118 01 1	168 01 1	218 01 1	

Acabamento: 01 Zincado Branco
Acabado: Cincado Blanco
Finish: Zinc Plated

Embalagem padrão em cento
Embalaje padrón en ciento
Standard packaging in hundred



Linha
MOVELEIRA

LÍNEA MUEBLES / FURNITURE LINE

CISER

PARAFUSO - FENDA PHILLIPS

Tornillo para madeira - Ranura Phillips

Wood screw - Phillips drive

PA CHIPBOARD PN PH**395**

Dimensões: Padrão CISER

Rosca: Auto cortante tipo chipboard

Material: Aço baixo carbono

Tratamento: Cementado, temperado e revenido

Dimensiones: Padrón CISER

Rosca: Tipo chipboard

Material: Acero Bajo carbono

Tratamiento: Cementado, templado y revenido

Dimensions: CISER standard

Thread: Chipboard type

Material: Low carbon steel

Treatment: Case-hardened, tempered and quenched

Cabeça panela
 Cabeza fijadora
 Pan head

Dimensões / Dimensiones / Dimensions							
Dimensão nominal Dimensión nominal / Nominal size	3	3,5	4	4,5	5	6	
Cabeça / Head (mm)	Ø Mínimo / Minimum	5,40	6,45	7,05	7,75	9,05	10,30
	Ø Máximo / Maximum	6,00	7,00	7,60	8,30	9,60	12,00
	Altura mínima / Minimum height	2,10	2,35	2,55	2,75	3,25	3,65
	Altura máxima / Maximum height	2,40	2,70	2,90	3,20	3,70	4,00
Chave / Punta de atornillar / Screwdriver	Nº 2	Nº 2	Nº 2	Nº 2	Nº 2	Nº 2	
Comprimento / Longitud / Length	Comprimento da rosca / Longitud de la rosca Thread length	Referência / Referencia / Reference					
12	Inteira / Entera / Full	362 02 297	512 02 213				
14	Inteira / Entera / Full	364 02 240	514 02 211				
16	Inteira / Entera / Full	366 02 218	516 02 200				
20	Inteira / Entera / Full	369 02 180		619 02 130			
25	Inteira / Entera / Full	371 02 135	521 02 110	621 02 94	721 02 75		
30	24	372 02 100	522 02 100	622 02 80	722 02 60		
35	28	374 02 82	524 02 76	624 02 65	724 02 52		
40	28		526 02 58	626 02 47	726 02 39		
45	38			622 02 41	727 02 32		
50	38		528 02 41	628 02 33	728 02 29	828 02 23	
60	38			630 02 29	730 02 24	830 02 20	

 Acabamento:
 Acabado:
 Finish:

01 Zincado Branco
 Cincado Blanco
 Zinc Plated

02 Bicromatizado
 Cincado Amarillo
 Yellow Zinc

03 Zincado Preto
 Cincado Negro
 Black Zinc

05 Niquelado Brillante
 Niquelado Brillante
 Bright Nickel Plating

 Embalagem padrão em cento
 Embalaje padrón en ciento
 Standard packaging in hundred

PARAFUSO - FENDA PHILLIPS

Tornillo para madeira - Ranura Phillips

Wood screw - Phillips drive

PA CHIPBOARD CH PH

Dimensões: Padrão CISER

Rosca: Auto cortante tipo chipboard

Material: Aço baixo carbono

Tratamento: Cementado, temperado e revenido

Dimensiones: Padrón CISER

Rosca: Tipo chipboard

Material: Acero Bajo carbono

Tratamiento: Cementado, templado y revenido

Dimensions: CISER standard

Thread: Chipboard type

Material: Low carbon steel

Treatment: Case-hardened, tempered and quenched

Cabeça chata
 Cabeza plana
 Flat head

Dimensões / Dimensiones / Dimensions							
Dimensão nominal Dimensión nominal / Nominal size	3,00	3,50	4,00	4,50	5,00	6,00	
Cabeça / Head Cabeza / Head (mm)	Ø Mínimo / Minimum	5,40	6,30	7,05	7,60	9,00	10,30
	Ø Máximo / Maximum	6,00	6,90	7,60	8,20	9,60	10,90
	Altura máxima / Maximum height	2,30	2,75	2,95	3,15	3,75	4,10
Ponteiras utilizadas Punta de atornillar / Screwdriver	Nº 2	Nº 2	Nº 2	Nº 2	Nº 2	Nº 2	
Comprimento / Longitud / Length	Comprimento da rosca / Longitud de la rosca Thread length	Referência / Referencia / Reference					
10	Inteira / Entera / Full	260 02 650					
12	Inteira / Entera / Full	262 02 10	362 02 10				
14	Inteira / Entera / Full	264 02 449	364 02 10	514 02 10			
16	Inteira / Entera / Full	266 02 10	366 02 10	516 02 10	616 02 10		
20	Inteira / Entera / Full	269 02 20	369 02 10	519 02 10	619 02 5		
22	Inteira / Entera / Full	270 02 10	370 02 181	520 02 10	620 02 5		
25	Inteira / Entera / Full	271 02 10	371 02 10	521 02 5	621 02 5	721 02 5 821 02 68	
30	24	271 02 10	372 02 10	522 02 5	622 02 5	722 02 5	
35	28		374 02 5	524 02 5	624 02 5	724 02 3 824 02 40	
40	28		376 02 5	526 02 5	626 02 3	726 02 3 826 02 37	
45	38			527 02 3	627 02 3	727 02 3 827 02 37	

Acabamento:
 Acabado:
 Finish:

01 Zincado Branco
 Cincado Blanco
 Zinc Plated

02 Bicromatizado
 Cincado Amarillo
 Yellow Zinc

03 Zincado Preto
 Cincado Negro
 Black Zinc

05 Niquelado Brilhante
 Niquelado Brillante
 Bright Nickel Plating

Embalagem padrão em cento
 Embalaje padrón en ciento
 Standard packaging in hundred

PARAFUSO - FENDA PHILLIPS

Tornillo para madera - Ranura Phillips

Wood screw - Phillips drive

PA CHIPBOARD CH PH

Dimensões: Padrão CISER

Rosca: Auto cortante tipo chipboard

Material: Aço baixo carbono

Tratamento: Cementado, temperado e revenido

Dimensiones: Padrón CISER

Rosca: Tipo chipboard

Material: Acero Bajo carbono

Tratamiento: Cementado, templado y revenido

Dimensions: CISER standard

Thread: Chipboard type

Material: Low carbon steel

Treatment: Case-hardened, tempered and quenched

**Cabeça chata**

Cabeza plana

Flat head

Dimensões / Dimensiones / Dimensions							
Dimensão nominal Dimensión nominal / Nominal size	3,00	3,50	4,00	4,50	5,00	6,00	
Cabeça / Head (mm)	Ø Mínimo / Minimum	5,40	6,30	7,05	7,60	9,00	10,30
	Ø Máximo / Maximum	6,00	6,90	7,60	8,20	9,60	10,90
	Altura máxima / Maximum height	2,30	2,75	2,95	3,15	3,75	4,10
Ponteiras utilizadas Punta de atornillar / Screwdriver	Nº 2	Nº 2	Nº 2	Nº 2	Nº 2	Nº 2	
Comprimento / Longitud / Length	Comprimento da rosca / Longitud de la rosca Thread length	Referência / Referencia / Reference					
50	38			528 02 3	628 02 3	728 02 3	828 02 3
60	38				630 02 3	730 02 2	830 02 1
70	48					732 02 1	832 02 1
80	48					734 02 1	834 02 1
90	58						835 02 1
100	58						836 02 1

Acabamento:
Acabado:
Finish:**01 Zincado Branco**
Cincado Blanco
Zinc Plated**02 Bicromatizado**
Cincado Amarillo
Yellow Zinc**03 Zincado Preto**
Cincado Negro
Black Zinc**05 NiqueladoBrilhante**
Niquelado Brillante
Bright Nickel PlatingEmbalagem padrão em cento
Embalaje padrón en ciento
Standard packaging in hundred

397**PARAFUSO - FENDA PHILLIPS**

Tornillo para madeira - Ranura Phillips

Wood screw - Phillips drive

PA CHIPBOARD FL PH

Dimensões: Padrão CISER

Rosca: Auto cortante tipo chipboard

Material: Aço baixo carbono

Tratamento: Cementado, temperado e revenido

Dimensiones: Padrón CISER

Rosca: Tipo chipboard

Material: Acero Bajo carbono

Tratamiento: Cementado, templado y revenido

Dimensions: CISER standard

Thread: Chipboard type

Material: Low carbon steel

Treatment: Case-hardened, tempered and quenched

**Cabeça flangeada**

Cabeza lenteja

Wafer head

Dimensões / Dimensiones / Dimensions

Dimensão nominal Dimensión nominal / Nominal size		3	3,5	4	4,5	5	6
Cabeça Cabeza / Head (mm)	Ø Mínimo / Minimum	7,30	8,00	9,00	10,30	11,56	12,50
	Ø Máximo / Maximum	7,90	8,60	9,60	10,90	12,10	13,10
	Altura máxima / Maximum height	1,80	2,20	2,40	2,50	2,70	3,00
Ponteiras utilizadas Punta de atornillar / Screwdriver		Nº 2	Nº 2	Nº 2	Nº 2	Nº 2	Nº 2

Comprimento / Longitud / Length	Comprimento da rosca / Longitud de la rosca Thread length	Referência / Referencia / Reference					
12	Inteira / Entera / Full		362 02 250				
14	Inteira / Entera / Full		364 02 220	514 02 150			
16	Inteira / Entera / Full	266 02 280	366 02 200				
20	Inteira / Entera / Full		369 02 150	519 02 108			
25	Inteira / Entera / Full		371 02 120	521 02 85	621 02 66	721 02 60	
30	24		372 02 90	522 02 73	622 02 70	722 02	
35	28		374 02 75	524 02 56	624 02 45	724 02 45	
40	24		376 02 90	526 02 53	626 02 45	726 02 37	
45	28			527 02 46	627 02 34	727 02 32	
50	28				628 02 29	728 02 25	
60	38				630 02 26		830 02 18

Acabamento:
Acabado:
Finish:**01 Zincado Branco**
Cincado Blanco
Zinc Plated**02 Bicromatizado**
Cincado Amarillo
Yellow Zinc**03 Zincado Preto**
Cincado Negro
Black Zinc**05 Niquelado Brilhante**
Niquelado Brillante
Bright Nickel PlatingEmbalagem padrão em cento
Embalaje padrón en ciento
Standard packaging in hundred

PARAFUSO - FENDA PHILLIPS

Tornillo para madeira - Ranura Phillips

Phillips Wood screw - Phillips drive

PA FIXER PN PH**390**

Dimensões: Padrão CISER

Rosca: Auto cortante tipo chipboard

Material: Aço baixo carbono

Tratamento: Cementado, temperado e revenido

Dimensiones: Padrón CISER

Rosca: Tipo chipboard

Material: Acero Bajo carbono

Tratamiento: Cementado, templado y revenido

Dimensions: CISER standard

Thread: Chipboard

Material: Low carbon steel

Treatment: Case-hardened, tempered and quenched

Cabeça panela
 Cabeza fijadora
 Pan head

Dimensões / Dimensiones / Dimensions							
Dimensão nominal Dimensión nominal / Nominal size	3	3,5	4	4,5	5,0	6	
Cabeça / Head Cabeza / Head (mm)	Ø Mínimo / Minimum	5,50	6,55	7,15	7,85	9,15	10,40
	Ø Máximo / Maximum	5,90	6,90	7,50	8,20	9,50	10,80
	Altura mínima / Minimum height	2,10	2,35	2,55	2,75	3,25	3,65
	Altura máxima / Maximum height	2,30	2,60	2,80	3,10	3,60	3,90
Ponteiras utilizadas Punta de atornillar / Screwdriver	Nº 2	Nº 2	Nº 2	Nº 2	Nº 2	Nº 2	
Comprimento / Longitud / Length	Comprimento da rosca / Longitud de la rosca Thread length	Referência / Referencia / Reference					
10	Inteira / Entera / Full	260 02 10					
12	Inteira / Entera / Full	262 02 10	362 10	512 01 03 10			
14	Inteira / Entera / Full	264 2 10	364 01 02 03 10	514 01 02 03 05 10			
16	Inteira / Entera / Full	266 02 03 01 10	366 01 02 03 10	516 01 02 03 05 10	616 2 10		
20	Inteira / Entera / Full	269 02 03 10	369 01 02 03 10	517 2 10	616 2 10		
22	Inteira / Entera / Full	270 2 10	370 2 10	519 01 02 03 10	619 2 5		
25	Inteira / Entera / Full	271 2 10	371 01 02 03 10	520 2 03 10	620 2 5		
28	Inteira / Entera / Full			521 02 03 10	621 02 03 5	721 02 03	821 2 3
30	25	272 2 10	372 2 03 10	522 01 02 03 5	622 02 03 5	722 2 5	822 2 3
35	30		374 2 03 5	524 02 03 5	624 2 5	724 2 5	824 2 2

Acabamento:
 Acabado:
 Finish:

01 Zincado Branco
 Cincado Blanco
 Zinc Plated

02 Bicromatizado
 Cincado Amarillo
 Yellow Zinc

03 Zincado Preto
 Cincado Negro
 Black Zinc

05 Niquelado Brilhante
 Niquelado Brillante
 Bright Nickel Plating

Embalagem padrão em cento
 Embalaje padrón en ciento
 Standard packaging in hundred

PARAFUSO - FENDA PHILLIPS

Tornillo para madeira Ranura Phillips

Wood screw Phillips drive

PA FIXER CH PH

Dimensões: Padrão CISER

Rosca: Auto cortante tipo chipboard

Material: Aço baixo carbono

Tratamento: Cementado, temperado e revenido

Dimensiones: Padrón CISER

Rosca: Tipo chipboard

Material: Acero bajo carbono

Tratamiento: Cementado, templado y revenido

Dimensions: CISER Standard

Thread: Chipboard type

Material: Low carbon steel

Treatment: Case-hardened, tempered and quenched

Cabeça chata
 Cabeza plana
 Flat head

Dimensões / Dimensiones / Dimensions							
Dimensão nominal Dimensión nominal / Nominal size	3	3,5	4	4,5	5	6	
Cabeça / Head Cabeza / Head (mm)	Ø Mínimo / Minimum	5,5	6,45	7,15	7,75	9,15	10,4
	Ø Máximo / Maximum	5,9	6,8	7,5	8,1	9,5	10,8
	Altura máxima / Maximum height	2,3	2,75	2,95	3,15	3,75	4,1
Ponteiras utilizadas Punta de atornillar / Screwdriver	Nº 2	Nº 2	Nº 2	Nº 2	Nº 2	Nº 2	
Comprimento / Longitud / Length	Comprimento da rosca / Longitud de la rosca Thread length	Referência / Referencia / Reference					
10	Inteira / Entera / Full	260 02 10					
12	Inteira / Entera / Full	262 01 02 03 10	362 02 03 01 10				
14	Inteira / Entera / Full	264 02 10	364 01 02 03 10	514 01 10			
16	Inteira / Entera / Full		366 01 02 03 05 10		616 02 10		
18	Inteira / Entera / Full		367 02 10		617 02 10		
20	Inteira / Entera / Full	269 02 03 10	369 01 02 03 10	519 01 02 03 10	619 02 5		
22	Inteira / Entera / Full	270 01 02 03 10	370 02 10	520 02 03 10	620 02 5		
25	Inteira / Entera / Full	271 02 10	371 01 02 03 10	521 01 02 03 10	621 02 03 5	721 02 5	821 02 3
30	25	272 02 10		522 01 02 03 5	622 02 03 5	722 02 5	822 02 3
35	30			524 01 02 03 5	624 02 5	724 02 3	824 02 2

Acabamento:
 Acabado:
 Finish:

01 Zincado Branco
 Cincado Blanco
 Zinc Plated

02 Bicromatizado
 Cincado Amarillo
 Yellow Zinc

03 Zincado Preto
 Cincado Negro
 Black Zinc

05 Niquelado Brilhante
 Niquelado Brillante
 Bright Nickel Plating

Embalagem padrão em cento
 Embalaje padrón en ciento
 Standard packaging in hundred

PARAFUSO - FENDA PHILLIPS

Tornillo para madeira Ranura Phillips

Wood screw Phillips drive

PA FIXER CH PH

Dimensões: Padrão CISER

Rosca: Auto cortante tipo chipboard

Material: Aço baixo carbono

Tratamento: Cementado, temperado e revenido

Dimensiones: Padrón CISER

Rosca: Tipo chipboard

Material: Acero bajo carbono

Tratamiento: Cementado, templado y revenido

Dimensions: CISER Standard

Thread: Chipboard type

Material: Low carbon steel

Treatment: Case-hardened, tempered and quenched

Cabeça chata
 Cabeza plana
 Flat head

Dimensões / Dimensiones / Dimensions							
Dimensão nominal Dimensión nominal / Nominal size	3	3,5	4	4,5	5	6	
Cabeça / Head (mm)	Ø Mínimo / Minimum	5,5	6,45	7,15	7,75	9,15	10,4
	Ø Máximo / Maximum	5,9	6,8	7,5	8,1	9,5	10,8
	Altura máxima / Maximum height	2,3	2,75	2,95	3,15	3,75	4,1
Ponteiras utilizadas Punta de atornillar / Screwdriver	Nº 2	Nº 2	Nº 2	Nº 2	Nº 2	Nº 2	
Comprimento / Longitud / Length	Comprimento da rosca / Longitud de la rosca Thread length	Referência / Referencia / Reference					
40	30	376 02 5	526 01 02 03 5	626 02 03 5	726 02 3	826 02 2	
45	40		527 01 02 3	627 01 02 03 10	727 02 3	827 02 2	
50	40		528 01 02 3	628 02 10	728 02 3	828 02 2	
60	40			630 02 3	730 02 03 3	830 02 1	
65	40				731 02 1	831 02 1	
70	50				732 02 1	832 02 1	
80	50				734 02 1	834 02 1	
90	60				735 02 1	835 02 1	
100	60				736 02 1	836 02 1	

 Acabamento:
 Acabado:
 Finish:

01 Zincado Branco
 Cincado Blanco
 Zinc Plated

02 Bicromatizado
 Cincado Amarillo
 Yellow Zinc

03 Zincado Preto
 Cincado Negro
 Black Zinc

05 Niquelado Brillante
 Niquelado Brillante
 Bright Nickel Plating

 Embalagem padrão em cento
 Embalaje padrón en ciento
 Standard packaging in hundred

PARAFUSO - FENDA PHILLIPS TORNILLO PARA MADERA

Tornillo para madeira - Ranura Phillips

Wood screw - Phillips drive

PA FIXER OV PH

Dimensões: Padrão CISER

Rosca: Auto cortante tipo chipboard

Material: Aço baixo carbono

Tratamento: Cementado, temperado e revenido

Dimensiones: Padrón CISER

Rosca: Tipo chipboard

Material: Acero bajo carbono

Tratamiento: Cementado, templado y revenido

Dimensions: CISER Standard

Thread: Chipboard type

Material: Low carbon steel

Treatment: Case-hardened, tempered and quenched



Cabeça oval
Cabeza gota de sebo
Oval head

Dimensões / Dimensiones / Dimensions						
Dimensão nominal / Dimensión nominal / Nominal size		3,5	4	4,5	5	6
Cabeça / Head (mm)	Ø Mínimo / Minimum	6,45	7,15	7,75	9,15	10,4
	Ø Máximo / Maximum	2,7	2,9	3,1	3,7	4
	Altura ref. / Ref. height					
Chave Punta de atornillar / Screwdriver		Nº 2	Nº 2	Nº 2	Nº 2	Nº 2
Comprimento / Longitud / Length	Comprimento da rosca / Longitud de la rosca Thread length	Referência / Referencia / Reference				
16	Inteira / Entera / Full	366 01 10 05	516 02 10 01 05			
25	Inteira / Entera / Full	371 02 10	521 02 10			
30	25		522 02 5	622 02 5		
35	30			624 02 5		
40	30			626 02 3	726 02 3	
45	40				727 02 3	827 02 2

Acabamento:
Acabado:
Finish:

01 Zincado Branco
Cincado Blanco
Zinc Plated

02 Bicromatizado
Cincado Amarillo
Yellow Zinc

03 Zincado Preto
Cincado Negro
Black Zinc

05 Niquelado Brilhante
Niquelado Brillante
Bright Nickel Plating



Embalagem padrão em cento
Embalaje padrón en ciento
Standard packaging in hundred

PARAFUSO - FENDA PHILLIPS

Tornillo para madera - Ranura Phillips

Wood screw - Phillips drive

PA FIXER FL PH

Dimensões: Padrão CISER

Rosca: Auto cortante tipo chipboard

Material: Aço baixo carbono

Tratamento: Cementado, temperado e revenido

Dimensiones: Padrón CISER

Rosca: Tipo chipboard

Material: Acero bajo carbono

Tratamiento: Cementado, templado y revenido

Dimensions: CISER Standard

Thread: Chipboard type

Material: Low carbon steel

Treatment: Case-hardened, tempered and quenched

Cabeça flangeada
 Cabeza lenteja
 Wafer head

Dimensões / Dimensiones / Dimensions							
Dimensão nominal Dimensión nominal / Nominal size	3	3,5	4	4,5	5	6	
Cabeça / Head (mm)	Ø Mínimo / Minimum	7,4	8,1	9,1	10,4	11,6	12,6
	Ø Máximo / Maximum	7,8	8,5	9,5	10,8	12	13
	Altura mínima / Minimum height	1,6	2	2,2	2,3	2,5	2,8
	Altura máxima / Maximum height	1,8	2,2	2,4	2,5	2,7	3
Chave / Punta de atornillar / Screwdriver	Nº 2	Nº 2	Nº 2	Nº 2	Nº 2	Nº 2	

Comprimento / Longitud / Length	Comprimento da rosca / Longitud de la rosca Thread length	Referência / Referencia / Reference				
12	Inteira / Entera / Full	262 01 10	362 01 10	512 01 10		
14	Inteira / Entera / Full	264 01 10	364 01 10	514 02 10		
16	Inteira / Entera / Full	266 02 10	366 02 10	516 02 10	616 02 10	
20	Inteira / Entera / Full	269 02 10	369 02 10	519 02 10	519 02 5	
22	Inteira / Entera / Full			520 02 10	620 02 5	
25	Inteira / Entera / Full	271 02 10	371 02 10	521 02 10	621 02 5	721 02 5
30	25	272 02 10	372 02 10	522 02 5	622 02 5	722 02 5
35	30		374 02 5	524 02 5	624 02 5	724 02 3
40	40		376 02 5	526 02 5	626 02 3	726 02 3
45	40			527 02 3	627 02 3	727 02 3
50	40			528 02 3	628 02 3	728 02 3
60	40				630 02 3	730 02 3
65	40					731 02 1

Acabamento: 01 Zincado Branco 02 Bicromatizado 03 Zincado Preto
 Acabado: Cincado Blanco Cincado Amarillo Cincado Negro
 Finish: Zinc Plated Yellow Zinc Black Zinc



Embalagem padrão em cento
 Embalaje padrón en ciento
 Standard packaging in hundred

PARAFUSO FIXER CABEÇA TROMBETA ROSCA GROSSA

TORNILLO FIXER CABEZA TROMPETA ROSCA GRUESA

Bugle Fixer head coarse thread screw

PA FITRO PH**1W224**

Dimensões: Padrão CISER

Rosca: Padrão CISER

Material: Aço baixo carbono

Tratamento: Cementado, temperado e revenido

Dimensiones: Padrón CISER

Rosca: Padrón CISER

Material: Acero bajo carbono

Tratamiento: Cementado, templado y revenido

Dimensions: CISER Standard

Thread: CISER standard

Material: Low carbon steel

Treatment: Case-hardened, tempered and quenched

Ponta agulha
 Punta aguja
 Sharp point

Dimensões / Dimensiones / Dimensions

Dimensão nominal/ Dimensión nominal / Nominal size	Comprimento/ Longitud / Length (mm)	Ø Cabeça/ Cabeza / Head		Altura cabeça ref./ Altura de la cabeza ref./ Reference head height	Comprimento da rosca / Longitud de la rosca/ Thread length Reference	Referência / Referencia / Reference
		Min	Max			
3,5	45	8	8,5	5,0 / 6,0	Inteira Entera Full	377 02 10 08
	50					378 02 08 5
	55					379 02 08 5
35	65	8,3	8,8		50	481 02 08 5
40	75				50	583 02 08 5

Acabamento: **02 Bicromatizado** **03 Fosfatizado**
 Acabado: **Cincado Amarillo** **Fosfatado**
 Finish: **Yellow Zinc** **Phosphate**



Embalagem padrão em cento
 Embalaje padrón en ciento
 Standard packaging in hundred

PARAFUSO PONTA BROCA - FENDA PHILLIPS

Tornillo para madera punta broca - Ranura Phillips

Wood screw self-drilling point - Phillips drive

PA F I C H D E P H P B

Dimensões: Padrão CISER

Rosca: Padrão CISER

Material: Aço baixo carbono

Tratamento: Cementado, temperado e revenido

Dimensiones: Padrón CISER

Rosca: Padrón CISER

Material: Acero bajo carbono

Tratamiento: Cementado, templado y revenido

Dimensions: CISER Standard

Thread: CISER standard

Material: Low carbon steel

Treatment: Case-hardened, tempered and quenched

**Cabeça chata dentada**

Cabeza plana dentada

Countersunk head

Dimensões / Dimensiones / Dimensions			
Dimensão nominal / Dimensión nominal / Nominal size		4	4,5
Cabeça / Head Cabeza / Head (mm)	Ø Mínimo / Minimum	7,65	7,65
	Ø Máximo / Maximum	8	8
	Altura mínima / Minimum height	3,5	3,5
	Altura máxima / Maximum height	3,8	3,8
Chave / Punta de atornillar / Screwdriver		Nº 2	Nº 2
Comprimento / Longitud / Length	Comprimento da rosca / Longitud de la rosca / Thread length	Referência / Referencia / Reference	
20	Inteira / Entera / Full	526 02 5	
25	Inteira / Entera / Full	521 02 5	
30	19	522 02 5	622 02 5
35	24	524 02 5	622 02 5
40	24	526 02 5	626 02 5
45	30	527 02 3	627 02 3
50	30	528 02 3	628 02 3

Acabamento: **02 Bicromatizado**
 Acabado: **Cincado Amarillo**
 Finish: **Yellow Zinc**



Embalagem padrão em cento
 Embalaje padrón en ciento
 Standard packaging in hundred

PARAFUSO PARA CORREDIÇA - FENDA PHILLIPS

Tornillo para corredera - Ranura Phillips

Drawer slide screw - Phillips drive

PA CD RBX

Dimensões: Padrão CISER

Rosca: Auto cortante tipo chipboard

Material: Aço baixo carbono

Tratamento: Cementado, temperado e revenido

Dimensiones: Padrón CISER

Rosca: Tipo chipboard

Material: Acero bajo carbono

Tratamiento: Cementado, templado y revenido

Dimensions: CISER Standard

Thread: Chipboard type

Material: Low carbon steel

Treatment: Case-hardened, tempered and quenched

**Cabeça chata com rebaiço**

Cabeza plana con rebajo

Undercut flat head

Dimensões / Dimensiones / Dimensions		
Dimensão nominal / Dimensión nominal / Nominal size	3,5	
Cabeça / Head (mm)	Ø Mínimo / Minimum	6,8
	Altura máxima / Maximum height	1,7
Chave / Punta de atornillar / Screwdriver	2	
Comprimento / Longitud / Length	Referência / Referencia / Reference	
12	362 02 10	
14	364 02 01 10	
16	366 02 10	

Acabamento: 01 Zincado Branco 02 Bicromatizado
 Acabado: Cincado Blanco Cincado Amarillo
 Finish: Zinc Plated Yellow Zinc



Embalagem padrão em cento
 Embalaje padrón en ciento
 Standard packaging in hundred

PARAFUSO PARA CORREDIÇA - FENDA PHILLIPS*Tornillo para corredera - Ranura Phillips**Drawer slide screw - Phillips drive***PA CD PH**

Dimensões: Padrão CISER

Tratamento: Cementado, temperado e revenido

*Dimensiones: Padrón CISER**Tratamiento: Cementado, templado y revenido**Dimensions: CISER Standard**Treatment: Case-hardened, tempered and quenched*

Cabeça chata
Cabeza plana
Countersunk head

Dimensões / Dimensiones / Dimensions		
Dimensão nominal / Dimensión nominal / Nominal size	3,5	
Cabeça / Head (mm)	Ø Mínimo / Minimum	6,8
	Altura máxima / Maximum height	1,7
Chave / Punta de atornillar / Screwdriver	2	
Comprimento / Longitud / Length	Referência / Referencia / Reference	
7	839 02	
10	521 02 01 10	

Acabamento: **01 Zincado Branco** **02 Bicromatizado**
 Acabado: **Cincado Blanco** **Cincado Amarillo**
 Finish: **Zinc Plated** **Yellow Zinc**



Embalagem padrão em cento
Embalaje padrón en ciento
Standard packaging in hundred

PARAFUSO PARA PUXADORES - FENDA COMBINADA

Tornillo para tirador - Ranura combinada
Drawer handle screw - Combination drive

PA FL FC

LINHA / LÍNEA / LINE

MA: 416

Dimensões: Padrão CISER
Fenda combinada: Phillips N° 2 + simples
Rosca: DIN 13 (ISO 965) - 6g
Material: Aço baixo carbono

Dimensiones: Padrón CISER
Ranura Combinada: Phillips Nro. 2 + sencillo
Rosca: DIN 13 (ISO 965) - 6g
Material: Acero bajo carbono

Dimensions: CISER Standard
Combination drive: Phillips No. 2 + slotted
Thread: DIN 13 (ISO 965) - 6g
Material: Low carbon steel



Cabeça flangeada
Cabeza lenteja
Wafer head

Dimensões / Dimensiones / Dimensions	
Dimensão nominal / Dimensión nominal / Nominal size	M4
Passo / Paso / Pitch	0,7
Comprimento de rosca / Longitud de la rosca / Thread length (mm)	Inteira / Entera / Full
Ø Flange / Reborde / Flange (Max.)	11,5
Comprimento / Longitud / Length	Referência / Referencia / Reference
16	516 1 5
22	520 1 5
25	521 1 5
30	522 1 5
35	524 1 5
40	526 1 5
45	527 1 5

Acabamento: 01 Zincado Branco 02 Bicromatizado
Acabado: Cincado Blanco Cincado Amarillo
Finish: Zinc Plated Yellow Zinc



Embalagem padrão em cento
Embalaje padrón en ciento
Standard packaging in hundred

PARAFUSO PARA PUXADORES MULTI SIZE - FENDA COMBINADA

Tornillo para tirador Multi size - Ranura combinada
Adjustable drawer handle screw - Combination drive

PA FL FC MULTI SIZE

Dimensões: Padrão CISER
Fenda combinada: Phillips N° 2 + simples
Rosca: DIN 13 (ISO 965) - 6go

Dimensiones: Padrón CISER
Ranura Combinada: Phillips Nro. 2 + sencillo
Rosca: DIN 13 (ISO 965) - 6g

Dimensions: CISER Standard
Combination drive: Phillips No. 2 + slotted
Thread: DIN 13 (ISO 965) - 6g



Cabeça flangeada
Cabeza lanteja
Wafer head

Dimensões / Dimensiones / Dimensions	
Dimensão nominal / Dimensión nominal / Nominal size	M4
Passo / Paso / Pitch	0,7
Ø Flange / Reborde / Flange (Max.)	11,5
Comprimento / Longitud / Length	Referência / Referencia / Reference
35	524 1 1 5
50	528 1 02 2

Acabamento: 01 Zincado Branco 02 Bicromatizado
Acabado: Cincado Blanco Cincado Amarillo
Finish: Zinc Plated Yellow Zinc



Embalagem padrão em cento
Embalaje padrón en ciento
Standard packaging in hundred

PARAFUSO CAMA FURADO COM PORCA RETANGULAR E ARRUELA

Tornillo para cama agujereado con tuerca rectangular y arandela
Holed bed screw with rectangular nut and washer

PA CA FU

LINHA / LÍNEA / LINE

UNC: 470

Parafuso

Dimensões: Padrão CISER
Rosca: ASME B 1.1-2A
Material: Aço baixo carbono

Tornillo
Dimensiones: Padrón CISER
Rosca: ASME B 1.1-2A
Material: Acero bajo carbono

Screw
Dimensions: CISER standard
Thread: ASME B 1.1-2A
Material: Low carbon steel

Porca

Dimensões: Padrão CISER
Rosca: ASME B 1.1-2B
Material: Aço baixo carbono

Tuerca
Dimensiones: Padrón CISER
Rosca: ASME B 1.1-2B
Material: Acero bajo carbono

Nut
Dimensions: CISER standard
Thread: ASME B 1.1-2B
Material: Low carbon steel

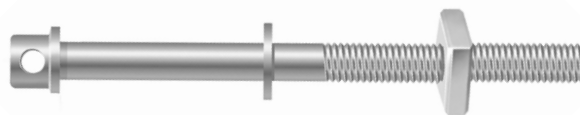

Dimensões / Dimensiones / Dimensions

Dimensão nominal/ Dimensión nominal / Nominal size	5/16" x 100	5/16" x 110	5/16" x 120	5/16" x 140
F.P.P. / H.P.P. / T.P.I.	18	18	18	18
Dimensão da porca/ Dimensión de la tuerca / Nut dimension (mm)	14 x 20 x 5	14 x 20 x 5	14 x 20 x 5	14 x 20 x 5
Comprimento Longitud / Length	Referência / Referencia / Reference			
50	224 00 01 1			
55		226 00 01 1	228 00 01 1 02	532 00 01 1

Acabamento: 00 Polido 01 Zincado Branco 02 Bicromatizado
Acabado: Sin Recubrimiento Cincado Blanco Cincado Amarillo
Finish: Plain Zinc Plated Yellow Zinc



Embalagem padrão em cento
Embalaje padrón en ciento
Standard packaging in hundred

PARAFUSO CAMA FENDADO COM PORCA QUADRADA*Tornillo para cama con tuerca cuadrada**Bed screw with square nut***PA CA FE****UNC: 480****Dimensões:**

Parafuso: Padrão CISER Rosca: ASME B 1.1-2A

Material: Aço baixo carbono

Porca: Padrão CISER

Rosca: ASME B 1.1-2B

*Dimensiones:**Tornillo: Padrón CISER Rosca: ASME B 1.1-2A**Material: Acero bajo carbono**Tuerca: Padrón CISER Rosca: ASME B 1.1-2B**Material: Acero bajo carbono**Dimensions:**Screw: CISER standard Thread: ASME B 1.1-2A**Material: Low carbon steel**Nut: CISER standard**Thread: ASME B 1.1-2B**Material: Low carbon steel*

Comprimento da rosca: igual à metade do comprimento nominal do parafuso, exceto nos 120 mm, onde o comprimento da rosca é de 55 mm.



Longitud de la rosca: igual a la mitad de la longitud nominal del tornillo, con excepción de los pernos con longitudes nominales superiores a 120 mm, donde la

Thread length: half of the nominal length of the screw, except on screws with nominal lengths bigger than 120 mm, where the thread length is 55 mm.

Dimensões / Dimensiones / Dimensions

Dimensão nominal / Dimensión nominal / Nominal size		1/4"	5/16"
F.P.P./ H.P.P. / T.P.I.		20	18
Cabeça / Cabeza / Head (mm)	Ø Mínimo / Minimum	14,55	17,7
	Altura máxima / Maximum height	3,8	4,65
Porca / Tuerca / Nut	Chave / Entre caras / Across flat	7/16*	9/16*
	Altura máxima / Maximum height	5,2	6
Comprimento / Longitud / Length		Referência / Referencia / Reference	
90		172 02 1	222 02 1
100		174 02 1	224 02 1
110		176 02 1	226 02 1
120		178 02 1	228 02 1
130		180 02 1	230 02 1
140		182 02 1	
150		184 02 1	

Acabamento:
Acabado:
Finish:**01 Zincado Branco**
Cincado Blanco
Zinc Plated**02 Bicromatizado**
Cincado Amarillo
Yellow ZincEmbalagem padrão em cento
Embalaje padrón en ciento
Standard packaging in hundred

PARAFUSO PARA MÓVEIS MADEIRA "SOFT"

Tornillo para muebles

Furniture screw

PA MO SO

LINHA / LÍNEA / LINE

490 - 491

Dimensões: Padrão CISER
Rosca: Padrão CISER
Material: Aço baixo carbono

Dimensiones: Padrón CISER
Rosca: Padrón CISER
Material: Acero bajo carbono

Dimensions: CISER standard
Thread: CISER standard
Material: Low Carbon Steel



491 Cabeça 13 mm
Cabeza 13 mm
13 mm head

490 Cabeça 17 mm
Cabeza 17 mm
17 mm head

Dimensões / Dimensiones / Dimensions					
Sextavado interno / Hexágono interno / Hex drive (mm)			5/16" x 120		
Altura máxima / Maximum height			18		
Ø Ref. (mm)			14 x 20 x 5		14 x 20 x 5
Dimensão nominal / Dimensión nominal / Nominal size (mm)	Comprimento mínimo da rosca / Longitud mínima de la rosca / Minimum thread length (mm)	Referência / Referencia / Reference			
7 x 50	40	315	01 02 03	1 G	315 01 02 03 G
7 x 60	40	317	01 02 03	1 G	317 01 02 03 1
7 x 70	40	320	01 02 03	1 G	320 01 02 03 G
7 x 80	55	322	01 02 03	1	322 01 02 03 1
7 x 90	55	324	01 02 03	1	324 01 02 03 1
7 x 100	55	326	01 02 03	1	326 01 02 03 G
7 x 110	60	326	01 02 03	1	328 01 02 03 1
7 x 120	60				329 01 02 1
7 x 130	60				330 01 02 03 1

Acabamento: **01** Zincado Branco / **02** Bicromatizado / **03** Zincado Preto
Acabado: Cincado Blanco / Cincado Amarillo / Cincado Negro
Finish: Zinc Plated / Yellow Zinc / Black Zinc



Embalagem padrão em cento
Embalaje padrón en ciento
Standard packaging in hundred

PARAFUSO PARA MÓVEIS ESCAREADO

Tornillo para muebles

Furniture screw

PA MO EC

LINHA / LÍNEA / LINE

492

Dimensões: Padrão CISER

Rosca: Padrão CISER

Material: Aço baixo carbono sem tratamento para bitola 7 mm Aço baixo carbono temperado, cementado e revenido para bitola 5 mm

Dimensiones: Padrón CISER

Rosca: Padrón CISER

Material: Acero bajo carbono sin tratamiento para diámetro 7 mm Acero bajo carbono templado, cementado y revenido para diámetro 5 mm

Dimensions: CISER standard

Thread: CISER standard

Material: Low carbon steel without treatment for 7 mm diameter

Low carbon steel tempered, casehardened and quenched for 5 mm diameter



Sextavado interno
Hexágono interno
Hex drive

Dimensões / Dimensiones / Dimensions

Dimensão nominal / Dimensión nominal / Nominal size (min.)	Referência / Referencia / Reference
Ø Cabeça / Cabeza / Head (mm) (ref.)	10
Comprimento sem rosca / Longitud sin rosca / Length without thread (mm)	11
Sextavado interno / Hexágono interno / Hex drive (mm)	4
5 x 50	215 02 1
7 x 40	313 02 1
7 x 50	315 02 1
7 x 62	318 02 1
7 x 70	320 02 1

Acabamento: 02 Bicromatizado
Acabado: Cincado Amarillo
Finish: Yellow Zinc



Embalagem padrão em cento
Embalaje padrón en ciento
Standard packaging in hundred

PARAFUSO PARA MÓVEIS ESCAREADO

Tornillo para muebles

Furniture screw

PA MO EC

LINHA / LÍNEA / LINE

493

Dimensões: Padrão CISER

Rosca: Padrão CISER

Material: Aço baixo carbono sem tratamento para bitola 7 mm Aço baixo carbono temperado, cementado e revenido para bitola 5 mm

Dimensiones: Padrón CISER

Rosca: Padrón CISER

Material: Acero bajo carbono sin tratamiento para diámetro 7 mm Acero bajo carbono templado, cementado y revenido para diámetro 5 mm

Dimensions: CISER standard

Thread: CISER standard

Material: Low carbon steel without treatment for 7 mm diameter

Low carbon steel tempered, casehardened and quenched for 5 mm diameter



Fenda Phillips
Ranura Phillips
Phillips drive

Dimensões / Dimensiones / Dimensions

Ø Cabeça/ Cabeza / Head (mm) (ref.)	10
Comprimento sem rosca /Longitud sin rosca / Length without thread (mm)	11
Chave/ Punta de atornillar / Screwdriver	Phillips nº 3
Dimensão nominal / Dimensión nominal / Nominal size (min.)	Referência / Referencia / Reference
7 x 50	315 02 1
7 x 62	318 02 1

Acabamento: 02 Bicromatizado
Acabado: Cincado Amarillo
Finish: Yellow Zinc



Embalagem padrão em cento
Embalaje padrón en ciento
Standard packaging in hundred

PARAFUSO PARA MÓVEIS*Tornillo para muebles**Furniture screw***PA CO SI**

Dimensões: Padrão CISER

Rosca: Padrão CISER com 2 entradas

Material: Aço baixo carbono

*Dimensiones: Padrón CISER**Rosca: Padrón CISER con dos entradas**Material: Acero bajo carbono**Dimensions: CISER standard**Thread: CISER standard double lead**Material: Low carbon steel***Dimensões / Dimensiones / Dimensions**

Dimensão nominal / Dimensión nominal / Nominal size	8,5 x 90
Ø Cabeça / Cabeza / Head (max.) (mm)	19,7
Sextavado interno / Hexágono interno / Hex drive (mm)	6
Comprimento da rosca / Longitud de la rosca / Thread length (mm)	62
Referência / Referencia / Reference	374 02 1

Acabamento: **01 Zincado Branco** **03 Zincado Preto**
 Acabado: **Cincado Blanco** **Cincado Negro**
 Finish: **Zinc Plated** **Black Zinc**



Embalagem padrão em cento
 Embalaje padrón en ciento
 Standard packaging in hundred

PARAFUSO PARA MÓVEIS

Tornillo para muebles

Furniture screw

PA MO SI

LINHA / LÍNEA / LINE

UNC: **496**
UNC: **495**

Dimensões: Padrão CISER
Rosca: ASME B1.1 - 2A
Material: Aço baixo carbono

Dimensiones: Padrón CISER
Rosca: ASME B1.1 - 2A
Material: Acero bajo carbono

Dimensions: CISER standard
Thread: ASME B1.1 - 2A



496 Cabeça 13 mm
Cabeza 13 mm
13 mm head

495 Cabeça 17 mm
Cabeza 17 mm
17 mm head

Dimensões / Dimensiones / Dimensions

Cabeça Cabeza / Head (mm)	Sextavado interno/ Hexágono interno / Hex drive (mm)	4	
	Altura máxima/ Maximum height (mm)	2,5	
	Ø Ref. (mm)	13	17
Ø Ref. (mm) / Dimensão nominal / Dimensión nominal / Nominal size (mm)	Comprimento da rosca / Longitud de la rosca / Thread length	Referência / Referencia / Reference	
(mm)	(mm)		
1/4"-20 x 40	40	161 01 02 1 03	161 01 02 1 03
1/4"-20 x 50	40	163 02 03 1 01	163 02 03 1 01
1/4"-20 x 60	40	165 01 02 1 03	165 01 02 1 03
1/4"-20 x 70	40	168 02 03 1 01	168 02 03 1 01
1/4"-20 x 80	40	170 02 03 1 01 G	170 02 03 1 01
1/4"-20 x 90	40	172 02 03 1 01	172 02 03 1 01
1/4"-20 x 100	40	174 02 03 1	174 02 03 1 G
1/4"-20 x 110	40		176 02 03 1 G
1/4"-20 x 120	40		178 02 03 1 01
1/4"-20 x 130	40	180 02 03 1 01	180 02 03 1 01
1/4"-20 x 150	40		184 02 03 1 01

Acabamento: **01** Zincado Branco **02** Bicromatizado **03** Zincado Preto
Acabado: Cincado Blanco Cincado Amarillo Cincado Negro
Finish: Zinc Plated Yellow Zinc Black Zinc



Embalagem padrão em cento
Embalaje padrón en ciento
Standard packaging in hundred

PARAFUSO PARA MÓVEIS - TAMPINHA

Tornillo para muebles - Tapita

Furniture screw - Coverable

PA MO TA

LINHA / LÍNEA / LINE

UNC: 497

Dimensões: Padrão CISER

Rosca: ASME B1.1 - 2A

Material: Aço baixo carbono

Dimensiones: Padrón CISER

Rosca: ASME B1.1 - 2A

Material: Acero bajo carbono

Dimensions: CISER standard

Thread: ASME B1.1 - 2A

Material: Low carbon steel



Dimensões / Dimensiones / Dimensions

Cabeça / Cabeza / Head (mm)		Ø Ref. (mm)	13
Altura máxima / Maximum height (mm)			2,50
Dimensão nominal / Dimensión nominal / Nominal size (mm)	Comprimento da rosca / Longitud de la rosca / Thread length	Referência / Referencia / Reference	
1/4"- 20 x 2"	Inteira / Entera / Full	164	01 1
1/4"- 20 x 2.1/2"	Inteira / Entera / Full	166	01 2
1/4"-20 x 3"	40	168	01 1
1/4"- 20 x 3.1/2"	45	170	01 1
1/4"- 20 x 4"	50	172	01 1

Acabamento: 01 Zincado Branco 02 Bicromatizado 03 Zincado Preto
Acabado: Cincado Blanco Cincado Amarillo Cincado Negro
Finish: Zinc Plated Yellow Zinc Black Zinc

Embalagem padrão em cento
Embalaje padrón en ciento
Standard packaging in hundred

PARAFUSO PARA MÓVEIS TAMPINHA - MADEIRA

Tornillo para muebles - Tapita

Furniture screw - Coverable

PA MO TA PH RS

LINHA / LÍNEA / LINE

498

Dimensões: Padrão CISER

Rosca: Soberba

Fenda Phillips Nº 3

Material: Aço baixo carbono

Dimensiones: Padrón CISER

Rosca: Soberba

Ranura Phillips Nro. 3

Material: Acero bajo carbono

Dimensions: CISER standard

Lag thread

Phillips drive No. 3

Material: Low carbon steel



Fenda Phillips
Ranura Phillips
Phillips drive

Dimensões / Dimensiones / Dimensions

Dimensão nominal / Dimensión nominal / Nominal size		4,5	5,5
Cabeça / Head (mm)	Ø Mínimo / Minimum	12,8	12,8
	Ø Máximo / Maximum	13,2	13,2
	Altura mínima / Minimum height	2,1	2,1
	Altura máxima / Maximum height	2,5	2,5

Comprimento total / Longitud total / Total length (mm)	Longitud de la rosca / Thread length (mm)		Referência / Referencia / Reference
	4,8	5,5	
30	22	22	672 01 2
40	22	25	676 01 2
45	32	32	677 01 2
50	35	35	678 01 2
55	38	38	679 01 1
65	44	44	681 01 1
75	50	50	683 01 1

Acabamento: 01 Zincado Branco 02 Bicromatizado
Acabado: Cincado Blanco Cincado Amarillo
Finish: Zinc Plated Yellow Zinc



Embalagem padrão em cento
Embalaje padrón en ciento
Standard packaging in hundred

408**PARAFUSO MADEIRA - FENDA COMBINADA**

Tornillo para madera - Ranura combinada

Wood screw - Combination drive

PA MAD FC

Rosca: Soberba

Dimensões: ASME B 18.6.1

Material: Aço baixo carbono

Rosca: Soberba

Dimensiones: ASME B 18.6.1

Material: Acero bajo carbono

Lag thread

Dimensions: ASME B 18.6.1

Material: Low carbon steel

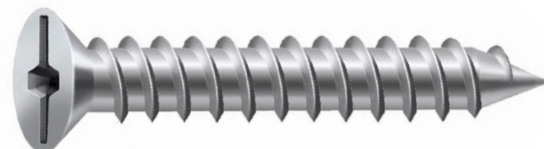
Cabeça chata
 Cabeza plana
 Flat head
Dimensões / Dimensiones / Dimensions

Dimensões / Dimensiones / Dimensions				
Dimensão nominal Dimensión nominal / Nominal size	2,8 (N° 4)	3,2 (N° 5)	3,5 (N° 6)	
Cabeça / Head (mm)	Ø Mínimo / Minimum	4,95	5,6	6,2
	Ø Máximo / Maximum	5,5	6,2	6,8
Altura / Height (ref.)	1,7	1,9	2,1	
Chave / Punta de atornillar / Screwdriver	PH nº 1	PH nº 2	PH nº 2	
Comprimento total/ Comprimento rosca) / Longitud total (Longitud rosca) / Total length (Thread length)	Referência / Referencia / Reference			
12		312 01 5	362 01 5	
16	166 01 5	316 01 5	366 01 5	
20	169 01 5	319 02 03 5	369 01 5	
22		320 01 5	370 01 5	
25		321 01 2	371 01 5	
30 (22)	172 01 5	322 01 5	372 01 2	
40 (25)		326 01 2	376 01 2	
45 (32)			377 01 2	

Acabamento: 01 Zincado Branco
 Acabado: Cincado Blanco
 Finish: Zinc Plated

Embalagem padrão em cento
 Embalaje padrón en ciento
 Standard packaging in hundred

408**PARAFUSO MADEIRA - FENDA COMBINADA**

Tornillo para madera - Ranura combinada

Wood screw - Combination drive

PA MAD FC

Rosca: Soberba

Dimensões: ASME B 18.6.1

Material: Aço baixo carbono

Rosca: Soberba

Dimensiones: ASME B 18.6.1

Material: Acero bajo carbono

Lag thread

Dimensions: ASME B 18.6.1

Material: Low carbon steel

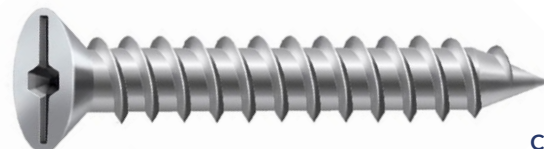
**Cabeça chata**

Cabeza plana

Flat head

Dimensões / Dimensiones / Dimensions

Dimensão nominal Dimensión nominal / Nominal size		3,8 (N° 7)	4,2 (N° 8)	4,5 (N° 9)	4,8 (N° 10)	5,5 (N° 12)	5,5 (N° 12)
Cabeça / Head (mm)	Ø Mínimo / Minimum	6,8	7,45	8,05	8,65	9,9	9,9
	Ø Máximo / Maximum	7,5	8,1	8,8	9,5	10,8	10,8
Altura / Height (ref.)		2,3	2,5	2,7	2,9	3,4	3,4
Chave / Punta de atornillar / Screwdriver		PH nº 2	PH nº 2	PH nº 2	PH nº 3	PH nº 3	PH nº 3
Comprimento total/ Comprimento rosca) / Longitud total (Longitud rosca) / Total length (Thread length)		Referência / Referencia / Reference					
16	416 01 5						
20	416 01 5	569 01 03 5					
22	420 01 5	570 01 03 5					
25	421 01 5	571 01 03 5	621 01 5	671 01 5			
30 (22)	422 01 03 5	572 01 03 5	622 01 5	672 01 2			
40 (25)	422 01 5	576 01 2	626 01 2	676 01 2	776 01 2	826 01 1	
45 (32)	427 01 2	577 01 2	627 01 2	677 01 2	777 01 2		
50 (35)	428 01 2	578 01 2	628 01 2	678 01 2	778 01 1	828 01 1	
55 (38)		579 01 2	629 01 1	679 01 1	779 01 1	829 01 1	
65 (44)		581 01 1	631 01 1	681 01 1	781 01 1	831 01 1	
75 (50)				683 01 1	783 01 1	833 01 1	
90 (63)				685 01 1	785 01 1	835 01 1	
100 (63)					786 01 1	836 01 1	

Acabamento: **01 Zincado Branco**
 Acabado: **Cincado Blanco**
 Finish: **Zinc Plated**



Embalagem padrão em cento
 Embalaje padrón en ciento
 Standard packaging in hundred

PARAFUSO MADEIRA - FENDA SIMPLES

Tornillo para madera - Ranura sencillo

Wood screw - Slotted drive

PA MAD RS

Rosca: Soberba

Dimensões: ASME B 18.6.1

Material: Aço baixo carbono

Rosca: Soberba

Dimensiones: ASME B 18.6.1

Material: Acero bajo carbono

Lag thread

Dimensions: ASME B 18.6.1

Material: Low carbon steel

Cabeça chata
 Cabeza plana
 Flat head

Dimensões / Dimensiones / Dimensions							
Dimensão nominal Dimensión nominal / Nominal size	2,2 (N° 2)	2,5 (N° 3)	2,8 (N° 4)	3,2 (N° 5)	3,2 (N° 5)	3,8 (N° 7)	
Cabeça / Head (mm)	Ø Mínimo / Minimum	4	4,35	4,95	5,6	6,2	6,8
	Ø Máximo / Maximum	4,3	4,95	5,5	6,2	6,8	7,5
	Altura / Height (ref.)	1,3	1,5	1,7	1,9	2,1	2,3
Comprimento total/ Comprimento rosca) / Longitud total (Longitud rosca) / Total length (Thread length)	Referência / Referencia / Reference						
10	3/8"	060 01 5	110 01 5	160 01 5			
12	1/2"	062 01 5	112 01 5	162 01 5	312 01 5	362 01 5	416 01 5
16	5/8"			166 01 5	316 01 5	366 01 5	419 01 5
20	3/4"			169 01 5	316 01 5	369 01 5	420 01 5
22	7/8"			170 01 5	320 01 5	370 01 5	421 01 5
25	1"			171 01 5	321 01 5	371 01 5	422 01 5
30 (22)	1.1/4" (7/8")			172 01 5	322 01 5	372 01 5	426 01 5
40 (25)	1.1/2" (1")			176 01 5	326 01 5	376 01 5	427 01 5
45 (32)	1.3/4" (1.1/4")					377 01 5	428 01 5



Acabamento: **01 Zincado Branco**
 Acabado: **Cincado Blanco**
 Finish: **Zinc Plated**



Embalagem padrão em cento
 Embalaje padrón en ciento
 Standard packaging in hundred

410**PARAFUSO MADEIRA - FENDA SIMPLES**

Tornillo para madera - Ranura sencillo

Wood screw - Slotted drive

PA MAD RS

Rosca: Soberba

Dimensões: ASME B 18.6.1

Material: Aço baixo carbono

Rosca: Soberba

Dimensiones: ASME B 18.6.1

Material: Acero bajo carbono

Lag thread

Dimensions: ASME B 18.6.1

Material: Low carbon steel

Cabeça chata
 Cabeza plana
 Flat head

Dimensões / Dimensiones / Dimensions							
Dimensão nominal Dimensión nominal / Nominal size	4,2 (N° 8)	4,5 (N° 9)	4,8 (N° 10)	5,5 (N° 12)	6,1 (N° 14)		
Cabeça / Head (mm)	Ø Mínimo / Minimum	7,45	8,05	8,65	9,90	11,50	
	Ø Máximo / Maximum	8,10	8,80	9,50	10,80	12,40	
	Altura / Height (ref.)	2,5	2,7	2,9	3,4	3,9	
Comprimento total/ Comprimento rosca) / Longitud total (Longitud rosca) / Total length (Thread length)	Referência / Referencia / Reference						
20	3/4"	569 01 5	619 01 5				
22	7/8"	570 01 5	620 01 5	670 01 5			
25	1"	570 01 5	621 01 5	671 01 5	771 01 2	821 01 2	
30 (22)	1.1/4" (7/8")	572 01 5	622 01 5	672 01 2	772 01 2	822 01 2	
40 (25)	1.1/2" (1")	576 01 2	626 01 2	676 01 2	776 01 2	826 01 1	
45 (32)	1.3/4" (1.1/4")	577 01 2	627 01 2	677 01 2	777 01 2	827 01 1	
50 (35)	2" (1.3/8")	578 01 2	628 01 2	678 01 2	778 01 1	828 01 1	
55 (38)	2.1/4" (1.1/2")	579 01 1	629 01 1	679 01 1	779 01 1	829 01 1	
65 (44)	2.1/2" (1.3/4")	581 01 1	631 01 1	681 01 1	781 01 1	831 01 1	
75 (50)	3" (2")			683 01 1	783 01 1	833 01 1	
90 (63)	3.1/2" (2.1/2")			685 01 1	785 01 1	835 01 1	
100 (63)	4" (2.1/2")				786 01 1	836 01 1	

Acabamento: **01 Zinco Branco**
 Acabado: **Cincado Blanco**
 Finish: **Zinc Plated**



Embalagem padrão em cento
 Embalaje padrón en ciento
 Standard packaging in hundred

PARAFUSO MADEIRA - FENDA PHILLIPS

Tornillo para madera - Ranura Phillips

Wood screw - Phillips drive

PA MAD PH

Rosca: Soberba

Dimensões: ASME B 18.6.1

Material: Aço baixo carbono

Rosca: Soberba

Dimensiones: ASME B 18.6.1

Material: Acero bajo carbono

Lag thread

Dimensions: ASME B 18.6.1

Material: Low carbon steel

Cabeça chata
 Cabeza plana
 Flat head

Dimensões / Dimensiones / Dimensions							
Dimensão nominal Dimensión nominal / Nominal size	2,2 (N° 2)	2,5 (N° 3)	2,8 (N° 4)	3,2 (N° 5)	3,2 (N° 5)	3,8 (N° 7)	
Cabeça / Head (mm)	Ø Mínimo / Minimum	4	4,35	4,95	5,6	6,2	6,8
	Ø Máximo / Maximum	4,3	4,95	5,5	6,2	6,8	7,5
	Altura / Height (ref.)	1,3	1,5	1,7	1,9	2,1	2,3
Comprimento total/ Comprimento rosca) / Longitud total (Longitud rosca) / Total length (Thread length)	Referência / Referencia / Reference						
12	1/2"			162 01 5			
16	5/8"		116 01 5	166 01 5	316 01 5	366 01 5	
20	3/4"				319 01 5	369 01 5	419 01 5
22	7/8"					370 01 5	420 01 5
25	1"					371 01 5	421 01 5
30 (22)	1.1/4" (7/8")				322 01 5	372 01 5	422 01 5
40 (25)	1.1/2" (1")					376 01 2	426 01 5
45 (32)	1.3/4" (1.1/4")					377 01 2	427 01 5



Acabamento: **01 Zincado Branco**
 Acabado: **Cincado Blanco**
 Finish: **Zinc Plated**



Embalagem padrão em cento
 Embalaje padrón en ciento
 Standard packaging in hundred

PARAFUSO MADEIRA - FENDA PHILLIPS

Parafuso madeira - Fenda Phillips

Wood screw - Phillips drive

PA MA PH

Rosca: Soberba

Dimensões: ASME B 18.6.1

Material: Aço baixo carbono

Rosca: Soberba

Dimensiones: ASME B 18.6.1

Material: Acero bajo carbono

Lag thread

Dimensions: ASME B 18.6.1

Material: Low carbon steel

Cabeça chata
 Cabeza plana
 Flat head
Dimensões / Dimensiones / Dimensions

Dimensão nominal Dimensión nominal / Nominal size		4,2 (N° 8)	4,5 (N° 9)	4,8 (N° 10)	5,5 (N° 12)	6,1 (N° 14)
Cabeça / Head (mm)	Ø Mínimo / Minimum	7,45	8,05	8,65	9,9	11,5
	Ø Máximo / Maximum	8,1	8,8	9,5	10,8	12,4
	Altura / Height (ref.)	2,5	2,7	2,9	3,4	3,9
Chave / Punta de atornillar / Screwdriver		N° 2	N° 2	N° 2	N° 3	N° 3
Comprimento total/ Comprimento rosca) / Longitud total (Longitud rosca) / Total length (Thread length)		Referência / Referencia / Reference				
mm/ pol / pul / in						
20	3/8"	569 01 5				
22	7/8"	570 01 5				
25	1"	571 01 5				
30 (22)	1.1/4" (7/8")	572 01 5	622 01 5			
40 (25)	1.1/2" (1")	576 01 2	626 01 2	676 01 2	776 01 2	
45 (32)	1.3/4" (1.1/4")	577 01 2	627 01 2	677 01 2		
50 (35)	2" (1.3/8")	578 01 2	628 01 2	678 01 2	778 01 1	
55 (38)	2.1/4" (1.1/2")			679 01 1		
65 (44)	2.1/2" (1.3/4")	581 01 1		681 01 1	781 01 1	831 01 1
75 (50)	3" (2")			683 01 1	783 01 1	833 01 1
90 (63)	3.1/2" (2.1/2")					835 01 1
100 (63)	4" (2.1/2")					836 01 1

Acabamento: **01 Zincado Branco**
 Acabado: **Cincado Blanco**
 Finish: **Zinc Plated**



Embalagem padrão em cento
 Embalaje padrón en ciento
 Standard packaging in hundred

CHAVES "Z" E "L"

Llaves "Z" y "L"

Hex key "Z" and "L" mode

PA MAD FC

Dimensões: Padrão CISER

Dimensiones: Padrón CISER

Dimensions: CISER standard



572 Chave "Z"
Llave "Z"
"Z" Hex key

573 Chave "L"
Llave "L"
"L" Hex key

Cabeça chata
Cabeza plana
Flat head

Dimensões / Dimensiones / Dimensions		
Bitola X Comprimento / Medida X Longitud / Size X Length	Referência / Referencia / Reference	
	Chave Z / Llave Z / Z Hex key	Chave L / Llave L / L Hex key
4 x 40	163 01 1	
4 x 60		167 01 1

Acabamento: **01 Zincado Branco**
Acabado: **Cincado Blanco**
Finish: **Zinc Plated**



Embalagem padrão em cento
Embalaje padrón en ciento
Standard packaging in hundred

PORCA GARRA

Tuerca T

T-Nut

UNC: **643**

Dimensões: Padrão CISER
 Rosca: ASME B 1.1
 Material: Aço baixo carbono
 Processo: Estampada de chapa

Dimensiones: Padrón CISER
 Rosca: ASME B 1.1
 Material: Acero bajo carbono
 Proceso: Chapa estampada

Dimensions: CISER standard
 Thread: ASME B 1.1
 Material: Low carbon steel
 Process: Stamped steel



Dimensões / Dimensiones / Dimensions

Dimensão nominal Dimensión nominal / Nominal size	F.P.P./ H.P.P./ T.P.I.	Ø Externo/ Exterior / Outside		Altura total/ Total height		Ø Piloto/ Pilot		Nº de garras/ Nro. de puntas/ No. of prongs	Referência/ Referencia/ Reference
		Mínimo / Minimum	Máximo / Maximum	Mínimo / Minimum	Máximo / Maximum	Mínimo / Minimum	Máximo / Maximum		
1/4"	20	18,7	19,3	8,7	9,3	7	7,6	4	151 01 5
5/16"	18	21,9	22,5	10,7	11,3	8,6	9,2	4	201 01 2

Acabamento: **01 Zincado Branco**
 Acabado: **Cincado Blanco**
 Finish: **Zinc Plated**



Embalagem padrão em cento
 Embalaje padrón en ciento
 Standard packaging in hundred

575**PONTA DUPLA MAGNÉTICA PHILLIPS***Punta doble magnética Phillips**Phillips magnetic double tip***PP DP PH MAGNÉTICA**

Encaixe sextavado

Material: Aço liga S2

Tratamento: Temperado e revenido

*Encastre hexagonal**Material: Acero liga S2**Encastre hexagonal**Hex socket**Material: S2 Alloy steel**Treatment: Tempered and quenched***Dimensões / Dimensiones / Dimensions**

Dimensão nominal / Dimensión nominal / Nominal size	Chave N° / Llave Nro. / Driver No.	Referência / Referencia / Reference
1/4" x 45	2	175 0 0,1
1/4" x 65		185 0 0,1

Acabamento: **00 Polido**
 Acabado: **Sin Recubrimiento Zinc**
 Finish: **Plain**



Embalagem padrão em cento
 Embalaje padrón en ciento
 Standard packaging in hundred

PONTEIRA CISER PHILLIPS**PP PH****571**

Encaixe sextavado

Material: Aço liga S2

Tratamento: Temperado e revenido

*Encastre hexagonal**Material: Acero liga S2**Tratamiento: Templado y revenido**Hex socket**Material: S2 Alloy steel**Treatment: Tempered and quenched*

Phillips

Dimensões / Dimensiones / Dimensions

Dimensão nominal / Dimensión nominal / Nominal size	Chave N° / Llave Nro. / Driver No.	Referência / Referencia / Reference
1/4" x 25	1	160 0 0,1
	2	165 0 0,1
	3	166 0 0,1
1/4" x 50	1	170 0 0,1
	2	175 0 0,1
	3	176 0 0,1
1/4" x 70	2	195 0 0,1
1/4" x 90	2	201 0 0,1

Acabamento: **00 Polido**
 Acabado: **Sin Recubrimiento**
 Finish: **Plain**



Embalagem padrão em cento
 Embalaje padrón en ciento
 Standard packaging in hundred

PONTEIRA CISER POZIDRIV*Puntas de atornillar CISER Pozidriv**Pozidriv Ciser screwdriver bit***PP PZ**

Encaixe sextavado

Material: Aço liga S2

Tratamento: Temperado e revenido

*Encastre hexagonal**Material: Acero liga S2**Tratamiento: Templado y revenido**Hex socket**Material: S2 Alloy steel**Treatment: Tempered and quenched***Dimensões / Dimensiones / Dimensions**

Dimensão nominal / Dimensión nominal / Nominal size	Chave N° / Llave Nro. / Driver No.	Referência / Referencia / Reference
1/4" x 25	2	160 0 0,1
1/4" x 50		175 0 0,1

Acabamento: **00 Polido**
 Acabado: **Sin Recubrimiento**
 Finish: **Plain**



Embalagem padrão em cento
 Embalaje padrón en ciento
 Standard packaging in hundred

PONTEIRA CISER HEXALOBULAR
PP HXL
Hexalobular (TORX®)

Encaixe sextavado
Material: Aço liga S2
Tratamento: Temperado e revenido

*Encastre hexagonal
Material: Acero liga S2
Tratamiento: Templado y revenido*

*Hex socket
Material: S2 Alloy steel
Treatment: Tempered and quenched*



Dimensões / Dimensiones / Dimensions

Dimensão nominal / Dimensión nominal / Nominal size	Chave N° / Llave Nro. / Driver No.	Referência / Referencia / Reference
1/4" x 50	T10	170 0 0,1
	T15	175 0 0,1
	T20	176 0 0,1
	T25	177 0 0,1
	T30	178 0 0,1
	T40	179 0 0,1

Acabamento: **00 Polido**
Acabado: **Sin Recubrimiento**
Finish: **Plain**



Embalagem padrão em cento
Embalaje padrón en ciento
Standard packaging in hundred

ESPECIFICAÇÕES DO PRODUTO

Material	Zamac
Composição material	Zinco (Zn), Alumínio (Al), Magnésio (Mg) e Cobre (Cu) - (sendo que 95% é Zinco)
Aplicação	Cama (box e convencionais), beliches, cadeiras, sofás, pés de móveis em geral
Material aplicado	MDF, pinus e eucalipto (madeiras de média e baixa densidade)
Acabamento	Polido



VANTAGENS

- Resistente à corrosão
- A rosca externa exclusiva garante uma fixação segura e oferece grande resistência ao arrancamento devido à torção ou vibração
- Facilidade na aplicação e na montagem

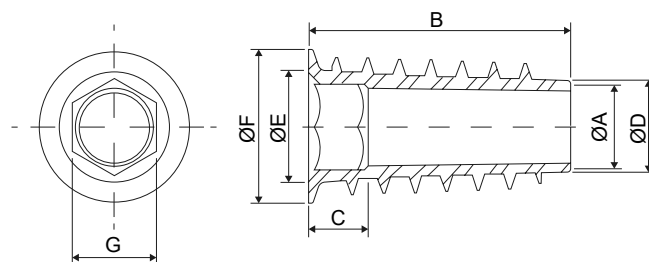

Código	Descrição	A (rosca - FPP)	B (comprimento)	C	D	E	F	G (sextavado Interno)	H (diâmetro de furação)
1W00115300	BU AMERICANA ZAMAC UNC 1/4 X 13 POL	1/4" - 20	13	3,5	7,6	9	12,3	6	9
1W00115800	BU AMERICANA ZAMAC UNC 1/4 X 25 POL	1/4" - 20	25	7	7,7	9	12	6	9
1W00115600	BU AMERICANA ZAMAC UNC 1/4 X 20 POL	1/4" - 20	20	4	7,4	8	11,8	6	9
1W00120800	BU AMERICANA ZAMAC UNC 5/16 X 25 POL	5/16" - 18	25	5,7	8,7	10,5	14,5	8	11
1W00120400	BU AMERICANA ZAMAC UNC 5/16 X 17 POL	5/16" - 18	17	5,7	9,3	10,7	14,5	8	11
1W00150200	BU AMERICANA ZAMAC UNC 5/16 X 3/4 POL	5/16" - 18	3/4	5,1	9	10,5	14,2	8	11

*medidas aproximadas em mm.

PORCA ELÍPTICA

1W005

ESPECIFICAÇÕES DO PRODUTO

Material	Zamac
Composição material	Zinco (Zn), Alumínio (Al), Magnésio (Mg) e Cobre (Cu) - (sendo que 95% é Zinco)
Aplicação	Fixação de laterais de camas, beliches, berços, entre outros
Material aplicado	MDF, pinus e eucalipto (madeiras de média e baixa densidade)
Acabamento	Polido



VANTAGENS

- Fácil aplicação - acompanha o diâmetro da furação
- Resistente à corrosão
- Montagem rápida e segura das peças estruturais da cama
- Utilizado principalmente em conjunto com os parafusos estruturais PAMOSI

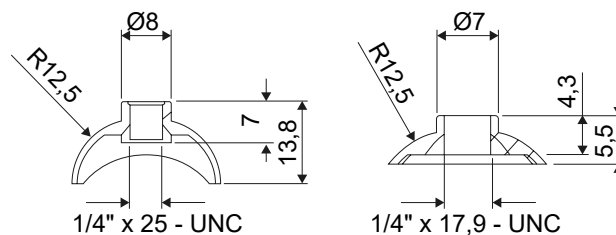

Código	Descrição	Rosca - FPP	Diâmetro externo	Raio de encaixe	Comprimento de rosca	Altura da peça
1W00515800	PO ELIPTICA ZAMAC UNC 1/4 X 25 POL	1/4" - 20	8	12,5	7	13,8
1W00515500	PO ELIPTICA ZAMAC UNC 1/4 X 17,9 POL	1/4" - 20	7	12,5	4,3	5,5

*medidas aproximadas em mm.

PORCA CILÍNDRICA

1W004

ESPECIFICAÇÕES DO PRODUTO

Material	Zamac
Composição material	Zinco (Zn), Alumínio (Al), Magnésio (Mg) e Cobre (Cu) - (sendo que 95% é Zinco)
Aplicação	Camas convencionais, beliches e pode ser utilizada para fazer a junção de duas chapas, permitindo a construção de outros tipos de móveis
Material aplicado	MDF, pinus e eucalipto (madeiras de média e baixa densidade)
Acabamento	Polido



VANTAGENS

- Resistente à corrosão
- O sentido da fenda indicará que a rosca da porca está alinhada ao furo da madeira, onde entrará o parafuso
- Utilizado principalmente em conjunto com os parafusos estruturais PAMOSI

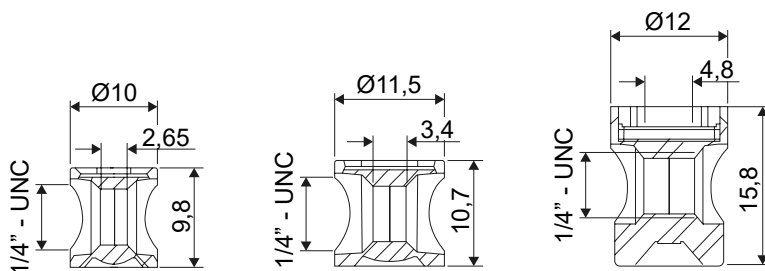

Código	Descrição	Rosca - FPP	Diâmetro externo	Altura da peça	Comprimento fenda
1W00415200	PO CL ZAMAC UNC 1/4 X 10 POL	1/4" - 20	10	9,8	2,65
1W00415300	PO CL ZAMAC UNC 1/4 X 12 POL	1/4" - 20	11,5	10,7	3,4
1W00415400	PO CL ZAMAC UNC 1/4 X 16 POL	1/4" - 20	12	15,8	4,8

*medidas aproximadas em mm.

TAMBOR CISFIX

1W003

ESPECIFICAÇÕES DO PRODUTO

Material	Zamac
Composição material	Zinco (Zn), Alumínio (Al), Magnésio (Mg) e Cobre (Cu) - (sendo que 95% é Zinco)
Aplicação	Pequenos móveis modulares, roupeiros e closets, móveis de sala e quarto
Material aplicado	MDF, pinus e eucalipto (madeiras de média e baixa densidade)
Acabamento	Polido



VANTAGENS

- Reduz o tempo de trabalho
- Resistência à corrosão
- Montagem rente à superfície
- O aperto centralizado garante uma união resistente
- Permite unir peças chanfradas e em ângulos
- Sem necessidade de ferramentas especiais para montagem
- Permite que o móvel seja desmontado e montado sem danificá-lo

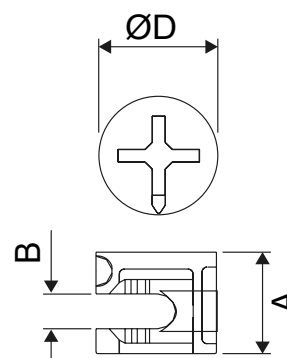

Código	Descrição	Ø D	A - altura da peça	B - altura da guia
1W00345200	TAMBOR CISFIX ZAMAC 12 X 9 POL	12	9	3,5
1W00345300	TAMBOR CISFIX ZAMAC 12 X 10 POL	12	10	3,5
1W00350400	TAMBOR CISFIX ZAMAC 15 X 12 POL	15	12	3,5

*medidas aproximadas em mm.

ESPECIFICAÇÕES DO PRODUTO

Material	Aço baixo carbono
Aplicação	Utilizado em conjunto com o Tambor Cisfix
Material aplicado	MDF, pinus e eucalipto (madeiras de média e baixa densidade)
Acabamento	Zincado Branco



VANTAGENS

- Reduz o tempo de trabalho
- Resistência à corrosão
- Montagem rente à superfície
- O aperto centralizado garante uma união resistente
- Permite unir peças chanfradas e em ângulos
- Sem necessidade de ferramentas especiais para montagem
- Permite que o móvel seja desmontado e montado sem danificá-lo

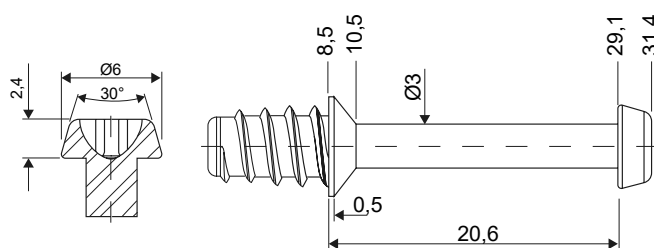

Código	Descrição	Rosca - FPP	Comprimento	Tipo de rosca	Altura cabeça	Diâmetro cabeça
1W00216001	PA CF PH AC 1/4 X 29.1 CISFIX RP ZB	1/4" - 20	29,1	Soberba	2,4	6

*medidas aproximadas em mm.

HASTE 2 LADOS ROSQUEADOS

1W006

ESPECIFICAÇÕES DO PRODUTO

Material	Aço carbono
Aplicação	Pés palito para cama box, pés de mesa e pés de estofados e móveis em geral
Material aplicado	MDF, pinus e eucalipto (madeiras de média e baixa densidade)
Acabamento	Zincado branco

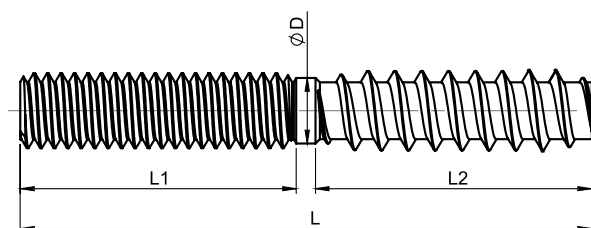

Código	Descrição	Ø D (mm)	Dimensão Nominal	F.P.P	Comprimento Total	Comprimento Rosqueado
1W00616801	HA 2LRAC RS/UNC 1/4X70 ZB	5,45	1/4"	20	70	L1 32-35 L2 32-35
1W00621101	HA 2LRAC RS/UNC 5/16X40 ZB	6,95	5/16"	18	40	L1 17-20 L2 17-20
1W00621201	HA 2LRAC RS/UNC 5/16X45 ZB				45	L1 20-23 L2 20-23
1W00621401	HA 2LRAC RS/UNC 5/16X55 ZB				55	L1 25-28 L2 25-28
1W00621501	HA 2LRAC RS/UNC 5/16X60 ZB				60	L1 27-30 L2 27-30
1W00621801	HA 2LRAC RS/UNC 5/16X70 ZB				70	L1 32-35 L2 32-35



Linha
**ENERGIA
SOLAR**

LÍNEA ENERGÍA SOLAR / SOLAR ENERGY LINE

CISER

INOX
304**CONJUNTO HASTE ENERGIA
SOLAR PARA MADEIRA MA/RS****377
402
1T002
1T003****APLICAÇÕES**

O conjunto de haste com porcas, arruelas e suportes é utilizado para a fixação do suporte da estrutura do módulo solar no madeiramento de telhados de fibrocimento.

Dimensões: Padrão Ciser
Rosca: Métrica - DIN 13 - (ISO 965) - 6g
Rosca Soberba - Padrão Ciser
Material: Aço Inox AISI 304 / A2 70
Obs.: Austenítico, não magnético e não temperável.
Vedação: Borracha EPDM

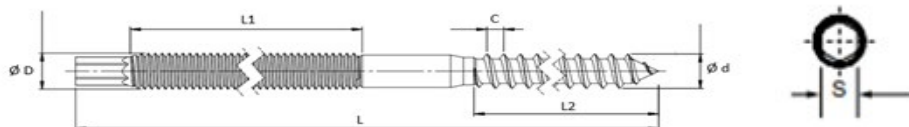
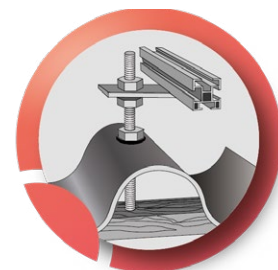
**INFORMAÇÕES TÉCNICAS**

	Código	ØD Bitola Rosca máquina (mm)	Ød Bitola Rosca soberba (mm)	C Passo (mm)	S Chave	L Comprimento total (mm)	L1 Comprimento rosca métrica (mm)	L2 Comprimento rosca auto ataraxante (mm)	Quantidade / embalagem
Conjunto haste	37743300	M10	3/8"	1,5	7	160	70	70	25
	37743700	M10	3/8"	1,5	7	200	90	70	25
	1T00243700	M10	5/16"	1,5	7	200	90	70	25
	37744100	M10	3/8"	1,5	7	250	140	70	25
	1T00244100	M10	5/16"	1,5	7	250	140	70	25
	37744600	M10	3/8"	1,5	7	300	190	70	25
	37749700	M12	7/16"	1,75	8	400	200	100	15
Conjunto haste com suporte reto	40243700	M10	3/8"	1,5	7	200	90	70	15
	1T00343700	M10	5/16"	1,5	7	200	90	70	15
	40244100	M10	3/8"	1,5	7	250	140	70	15
	1T00344100	M10	5/16"	1,5	7	250	140	70	15

COMPONENTES DO CONJUNTO**CONJUNTO HASTE**

Haste energia solar - Linha 378

01 peça

Arruela EPDM - Linha 595

01 peça

Porca Flangeada - Linha 603

03 peças

Conjuntos são fornecidos montados.

CONJUNTO HASTE COM SUPORTE RETO

Haste Energia Solar - Linha 378

01 peça

Arruela EPDM - Linha 595

01 peça

Porca Flangeada - Linha 603

03 peças

Suporte reto - Linha 592

01 peça

INOX
304**CONJUNTO HASTE ENERGIA
SOLAR PARA MADEIRA MA/RS****1T004
1T005****APLICAÇÕES**

O conjunto de haste com porcas, arruelas, suporte e parafuso é utilizado para a fixação do suporte da estrutura do módulo solar no madeiramento de telhados de fibrocimento.

Dimensões: Padrão Ciser
 Rosca: Métrica - DIN 13 - (ISO 965) - 6g | Rosca Soberba - Padrão Ciser
 Material: Aço Inox AISI 304 / A2 70
 Obs.: Austenítico, não magnético e não temperável.
 Vedação: Borracha EPDM

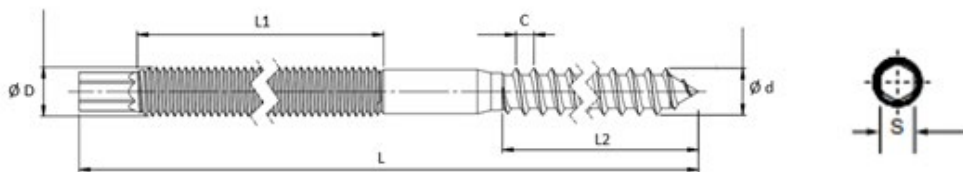
**INFORMAÇÕES TÉCNICAS**

	Código	ØD Bitola Rosca máquina (mm)	Ød Bitola Rosca soberba (mm)	C Passo (mm)	S Chave	L Comprimento total (mm)	L1 Comprimento rosca métrica (mm)	L2 Comprimento rosca auto ataraxante (mm)	Quantidade / embalagem
Conjunto haste com suporte reto e parafuso martelo	1T00543700	M10	3/8"	1,5	7	200	90	70	15
	1T00443700	M10	5/16"	1,5	7	200	90	70	15
	1T00544100	M10	3/8"	1,5	7	250	140	70	15
	1T00444100	M10	5/16"	1,5	7	250	140	70	15

COMPONENTES DO CONJUNTO**CONJUNTO HASTE**

Haste energia solar - Linha 398 ou 1T001	01 peça	Suporte reto - Linha 592	01 peça
Arruela EPDM - Linha 595	01 peça	Arruela Lisa - Linha 814	01 peça
Porca Flangeada - Linha 603	04 peças	Parafuso Cabeça Martelo - Linha 385	01 peça

**HASTE ENERGIA SOLAR
PARA MADEIRA - MA/RS****APLICAÇÕES**

A haste é utilizada em conjunto com porcas e arruela de vedação para a fixação do suporte da estrutura do módulo solar no madeiramento de telhados de fibrocimento.

Dimensões: Padrão Ciser

Rosca: Métrica - DIN 13 - (ISO 965) - 6g | Rosca Soberba - Padrão Ciser

Material: Aço Inox AISI 304 / A2 70

Obs.: Austenítico, não magnético e não temperável.

Vedação: Borracha EPDM

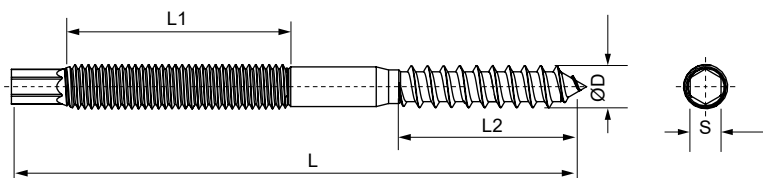
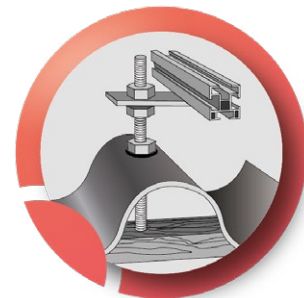
**INFORMAÇÕES TÉCNICAS**

Código	Dimensão nominal (mm)	Passo (mm)	Ø D (pol)	S Chave	L Comprimento total (mm)	L1 Comprimento rosca métrica (mm)	L2 Comprimento rosca soberba (mm)	Quantidade / embalagem
37843300	M10	1,5	3/8"	7	160	70	70	50
37843700	M10	1,5	3/8"	7	200	90	70	50
37844100	M10	1,5	3/8"	7	250	140	70	50
37844600	M10	1,5	3/8"	7	300	190	70	50
37849700	M12	1,75	7/16"	8	400	200	100	25

ORIENTAÇÕES PARA INSTALAÇÃO

Dimensão nominal (mm)	Dimensão da furação na madeira (mm)	Dimensão da furação da telha
M10	8 (5/16")	12
M12	9,5 (3/8")	12

PRODUTOS RELACIONADOS

Suporte reto - Linha 592	10	Porca Flangeada - Linha 603	19
Suporte L - Linha 594	10	Arruela EPDM - Linha 595	22
Parafuso Martelo - Linha 385	11		

1N378

HASTE ENERGIA SOLAR
PARA MADEIRA - MA/RS

INOVAÇÃO



APLICAÇÕES

A haste é utilizada em conjunto com porcas e arruela de vedação para fixação dos trilhos a serem utilizados como estrutura para a instalação de painéis solares em telhados com estrutura de terças de madeira.

Dimensões: Padrão Ciser
Rosca: Métrica - DIN 13 - (ISO 965) | Rosca Soberba - Padrão Ciser
Material: Aço Carbono Galvanizado a Fogo
Vedação: Borracha EPDM

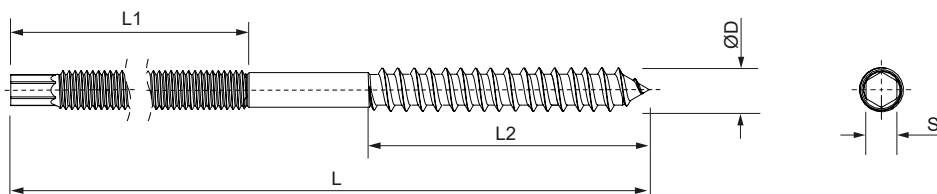
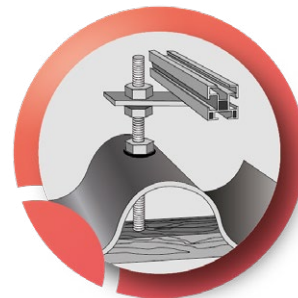

INFORMAÇÕES TÉCNICAS

Código	Dimensão nominal (mm)	Passo (mm)	Ø D (pol)	S Chave	L Comprimento total (mm)	L1 Comprimento rosca métrica (mm)	L2 Comprimento rosca soberba (mm)	Quantidade / embalagem
1N37843720*	M10	1,5	7/16"	7	200	100	70	200

*Produto vendido sob demanda.

ORIENTAÇÕES PARA INSTALAÇÃO

Dimensão nominal (mm)	Dimensão da furação na madeira (mm)	Dimensão da furação da telha
M10	9,5 (3/8")	12

PRODUTOS RELACIONADOS

Suporte Reto - Linha 592	10	Porca Flangeada Oversize 0,40 - cód. 96906A0*	
Suporte L - Linha 594	10	Arruela EPDM - Linha 595	22
Parafuso Martelo - Linha 385	11		

1N398

HASTE SOLAR EM AÇO CARBONO
COM PONTA BROCA

INOVAÇÃO



APLICAÇÕES

A haste é utilizada em conjunto com porcas e arruela de vedação para a fixação do suporte da estrutura do módulo solar na terço metálica de telhados de fibrocimento e telhados com telhas trapezoidais singelas e/ou termoacústicas.

Dimensões: Padrão Ciser
Rosca: Métrica - DIN 13 - (ISO 965) | Rosca Soberba - Padrão Ciser
Material: Aço Carbono com Organometálico + Nanotec®
Vedação: Borracha EPDM

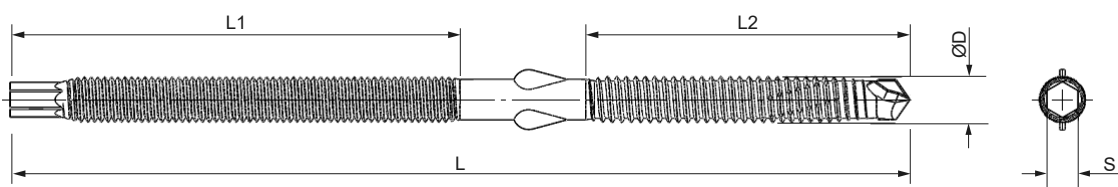

INFORMAÇÕES TÉCNICAS

Código	Dimensão nominal (mm)	Passo (mm)	Ø D (mm)	S Chave	L Comprimento total (mm)	L1 Comprimento rosca métrica (mm)	L2 Comprimento rosca auto-atarraxante (mm)	Quantidade / embalagem
1N39843725NE	M10	1,5	10,5	7	200	100	72	200

ORIENTAÇÕES PARA INSTALAÇÃO

Rotação para aplicação: 1800 RPM (máximo)
Força de aplicação recomendada: 25 kgf
Espessura da terço metálica: 3,0 mm (máximo)

PRODUTOS RELACIONADOS

Suporte Reto - Linha 592

10

Suporte L - Linha 594

10

Arruela EPDM - Linha 595

22

Porca Flangeada Oversize 0,25 - 64742225NE

Porca Sextavada Oversize 0,25 - 60541125NE

CONJUNTO HASTE ENERGIA SOLAR PARA METAL - MA/AA



APLICAÇÕES

O conjunto de haste com porcas e arruela de vedação é utilizado para a fixação do suporte da estrutura do módulo solar na terço metálica de telhados de fibrocimento e telhados com telhas trapezoidais singelas e/ou termoacústicas.

Dimensões: Padrão Ciser

Rosca: Métrica - DIN 13 - (ISO 965) - 6g | Auto atarraxante tipo F - DIN 7970 (ISO 1478)

Material: Aço Inox AISI 304 / A2 70

Obs.: Austenítico, não magnético e não temperável.

Vedação: Borracha EPDM

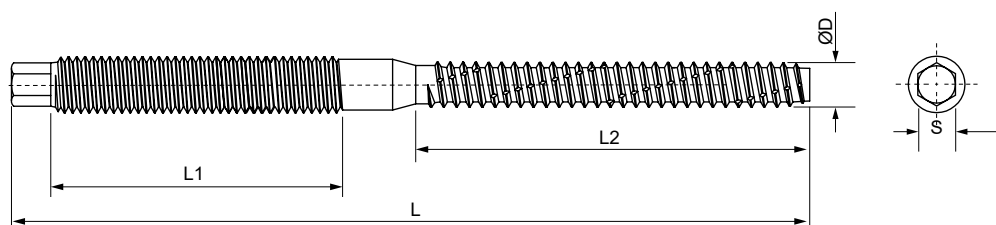
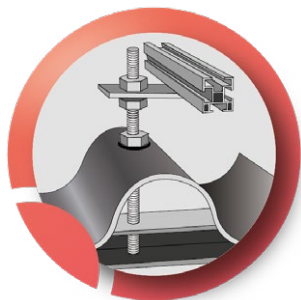

INFORMAÇÕES TÉCNICAS

	Código	Dimensão nominal (mm)	Passo (mm)	Ø D (mm)	S Chave	L Comprimento total (mm)	L1 Comprimento rosca métrica (mm)	L2 Comprimento rosca auto atarraxante (mm)	Quantidade / embalagem
Conjunto haste	39943700	M10	1,5	8	7	200	110	70	25
	39944100	M10	1,5	8	7	250	160	70	25
Conjunto haste com suporte reto	40343700	M10	1,5	8	7	200	110	70	15
	40344100	M10	1,5	8	7	250	160	70	15

COMPONENTES DO CONJUNTO

CONJUNTO HASTE

Haste energia solar - Linha 398	01 peça
Porca sextava flangeada dentada - Linha 603	03 peças
Arruela de vedação EPDM - Linha 595	01 peça

CONJUNTO HASTE COM SUPORTE RETO

Haste energia solar - Linha 398	01 peça
Porca sextava flangeada dentada - Linha 603	03 peças
Arruela de vedação EPDM - Linha 595	01 peça
Suporte reto - Linha 592	01 peça

Conjuntos são fornecidos montados.

1T006

HASTE ENERGIA SOLAR
PARA METAL - MA/AA

APLICAÇÕES



O conjunto de haste com porcas, arruela de vedação, suporte e parafuso é utilizado para a fixação do suporte da estrutura do módulo solar na terço metálica de telhados de fibrocimento e telhados com telhas trapezoidais singelas e/ou termoacústicas.

Dimensões: Padrão Ciser

Rosca: Métrica - DIN 13 - (ISO 965) - 6g | Auto atarraxante tipo F - DIN 7970 (ISO 1478)

Material: Aço Inox AISI 304 / A2 70 (Obs.: Austenítica, não magnética e não temperável.)

Vedação: Borracha EPDM

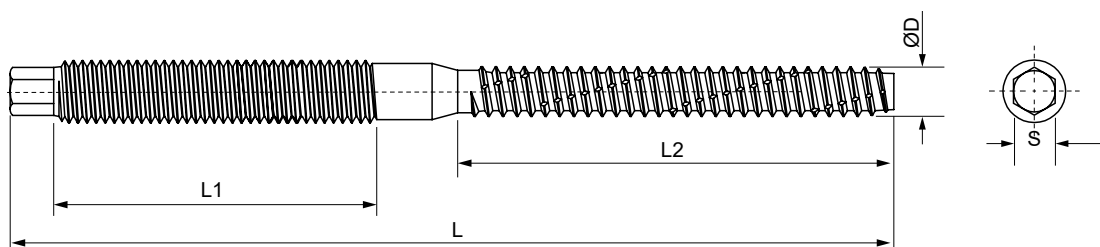

INFORMAÇÕES TÉCNICAS

Conjunto haste com parafuso martelo

Código	Dimensão nominal (mm)	Passo (mm)	Ø D (pol)	S Chave	L Comprimento total (mm)	L1 Comprimento rosca métrica (mm)	L2 Comprimento rosca soberba (mm)	Quantidade / embalagem
IT00643700	M10	1,5	8	7	200	110	70	15
IT00644100	M10	1,5	8	7	250	160	70	15

COMPONENTES DO CONJUNTO

CONJUNTO HASTE COM SUPORTE RETO E PARAFUSO MARTELO:

Haste energia solar - Linha 398

01 peça

Arruela de vedação EPDM - Linha 595

01 peça

Porca flangeada - Linha 603

04 peças

Suporte reto - Linha 592

01 peça

Parafuso Cabeça Martelo - Linha 385

01 peça

**HASTE ENERGIA SOLAR
PARA METAL - MA/AA****APLICAÇÕES**

A haste é utilizada em conjunto com porcas e arruela de vedação para a fixação do suporte da estrutura do módulo solar na terça metálica de telhados de fibrocimento e telhados com telhas trapezoidais singelas e/ou termoacústicas.

Dimensões: Padrão Ciser

Rosca: Métrica - DIN 13 - (ISO 965) - 6g | Auto atarraxante tipo F - DIN 7970 (ISO 1478)

Material: Aço Inox AISI 304 / A2 70

Obs.: Austenítico, não magnético e não temperável.

Vedação: Borracha EPDM

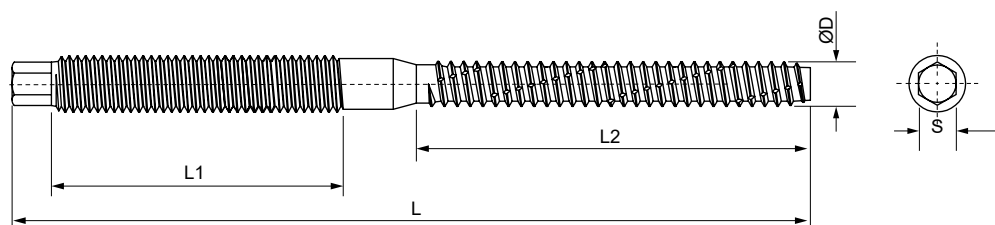
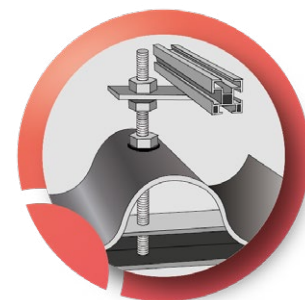
**INFORMAÇÕES TÉCNICAS**

Código	Dimensão nominal (mm)	Passo (mm)	Ø D (pol)	S Chave	L Comprimento total (mm)	L1 Comprimento rosca métrica (mm)	L2 Comprimento rosca auto atarraxante (mm)	Quantidade / embalagem
39843700	M10	1,5	8	7	200	110	70	50
39844100	M10	1,5	8	7	250	160	70	50

ORIENTAÇÕES PARA INSTALAÇÃO

Dimensão nominal (mm)	Dimensão da furação do perfil metálico (terça) - (mm)		Dimensão da furação na telha
	Espessura da terça	Diâmetro do furo	
M10	3,0	6,8	12

PRODUTOS RELACIONADOS

Suporte reto - Linha 592	09	Porca Flangeada - Linha 603	18
Suporte L - Linha 594	09	Arruela EPDM - Linha 595	21
Parafuso Martelo - Linha 385	16		

SUPORE PARA HASTE ENERGIA SOLAR - TIPO RETO



LINHA / LÍNEA / LINE

592



APLICAÇÕES

Utilizado em conjunto com a haste de energia solar para sustentação da estrutura do módulo solar.

Dimensões: Padrão Ciser
Material: Aço Inox AISI 304 / A2 70

Obs.: Austenítico, não magnético e não temperável.

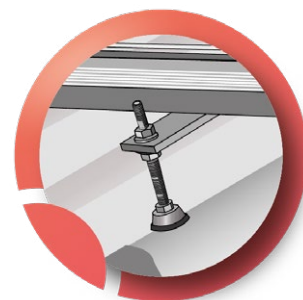
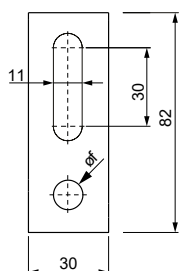

INFORMAÇÕES TÉCNICAS

Código	Compatível com haste	Ø f (mm)	Espessura (mm)	Quantidade / embalagem
59240700	M10	11	5	50
59245700	M12	13	5	50

SUPORE PARA HASTE ENERGIA SOLAR - TIPO L

LINHA / LÍNEA / LINE

594



APLICAÇÕES

Utilizado em conjunto com a haste de energia solar para sustentação da estrutura do módulo solar.

Dimensões: Padrão Ciser
Material: Alumínio estrutural liga 6063 - T5

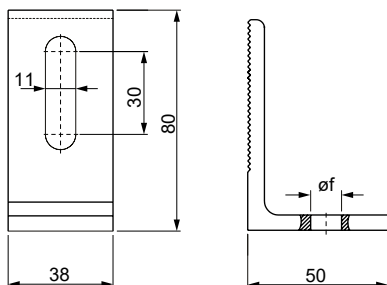

INFORMAÇÕES TÉCNICAS

Código	Compatível com haste	Ø f (mm)	Espessura (mm)	Quantidade / embalagem
59440700	M10	11	6	50
59445700	M12	13	6	50

PRODUTOS RELACIONADOS

Parafuso Martelo - Linha 385

11

Porca Flangeada - Linha 603

19

BARRA ROSCADA - 1M

INOX
304

LINHA / LÍNEA / LINE

236

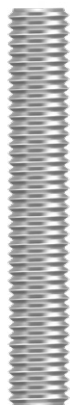

APLICAÇÕES

Utilizada para a fixação do suporte da estrutura do módulo solar em telhados onde é necessário prolongamentos e/ou soluções customizadas para a aplicação.

Dimensões: Padrão Ciser

Rosca: Métrica - DIN 13 - (ISO 965) - 6g

Material: Aço Inox AISI 304 / A 2 70

Obs.: Austenítica, não magnética e não temperável.

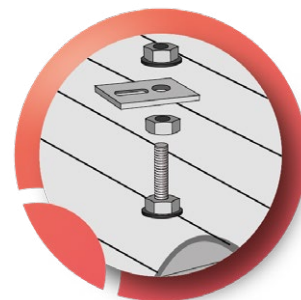
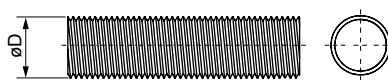

INFORMAÇÕES TÉCNICAS

Código	Dimensão nominal (mm)	Quantidade / embalagem
23635100	8	1
23640100	10	1
23645100	12	1

PARAFUSO CABEÇA MARTELO

INOX
304

LINHA / LÍNEA / LINE

385



APLICAÇÕES

Utilizado em conjunto com porcas e arruelas na montagem e fixação de grampos e suportes de fixação para telhado.

Dimensões: Padrão Ciser

Rosca: DIN13 - (ISO 906) - 6g

Material: Aço Inox AISI 304 / A2 70

Obs.: Austenítica, não magnética e não temperável.

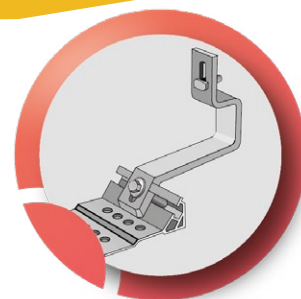
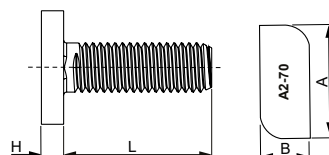

INFORMAÇÕES TÉCNICAS

Código	Dimensão nominal (mm)	Passo (mm)	L Comprimento total (mm)	A Comprimento da cabeça (mm)	B Largura da cabeça (mm)	H Altura da cabeça (mm)	Quantidade / embalagem
38535700	8	1,25	20	23	10	4	100
38535900	8	1,25	25	23	10	4	100
38536100	8	1,25	30	23	10	4	100
38536300	8	1,25	40	23	10	4	50
38540700	10	1,50	20	23	10	4,5	50
38540900	10	1,50	25	23	10	4,5	50
38541100	10	1,50	30	23	10	4,5	50
38541300	10	1,50	40	23	10	4,5	50

PRODUTOS RELACIONADOS

Porca Flangeada - Linha 603

19

PARAFUSO SEXTAVADO INTERNO CABEÇA CILÍNDRICA



LINHA / LÍNEA / LINE

233 325



APLICAÇÕES

Utilizado em conjunto com porcas e arruelas na montagem e fixação de grampos e suportes de fixação para telhado.

Dimensões: DIN 912

Rosca: DIN13 - (ISO 965) - 6g | Linha 325 - padrão CISER (Rosca inteira)

Material: Aço Inox AISI 304 / A2 70

Obs.: Austenítico, não magnético e não temperável.

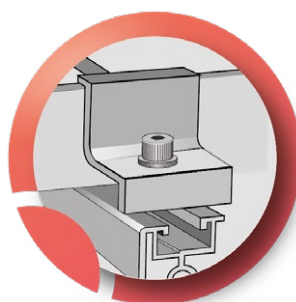

INFORMAÇÕES TÉCNICAS

	Dimensão nominal (mm)
	Passo (mm)
ØA	Diâmetro da cabeça (mm)
K	Altura da cabeça (mm)
S	Chave (mm)
b	Comprimento mínimo da rosca

	M6	M8
	1,0	1,25
	10,22	13,27
	6	8
	5	6
	24	28

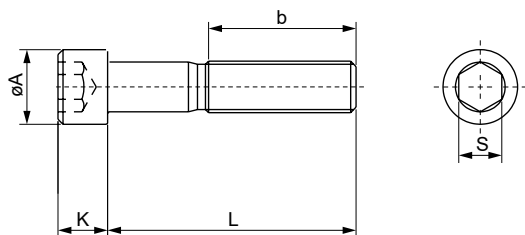

L Comprimento (mm)	M6		M8	
	Código	Quantidade / embalagem	Código	Quantidade / embalagem
20	23325700	100	23335700	100
25	23325900	100	23335900	100
30	23326100	100	23336100	100
35	23326200	100	23336200	100
40	23326300	100	23336300	50
	32526300*	100	32536300*	50
45	23326400	50	23336400	50
50	23326500	50	23336500	50
60	23326700	50	23336700	50

* Rosca inteira.

PRODUTOS RELACIONADOS

Porca Flangeada - Linha 603	19
Porca sextavada - Linha 615	19
Porca Nylon - Linha 618	20
Porca quadrada - Linha 593	20

Arruela Lisa - Linha 778 / 814	21
Arruela de Pressão - Linha 816	21
Arruela dentada - Linha 777	22

**PARAFUSO SEXTAVADO INTERNO
CABEÇA ABAULADA****APLICAÇÕES**

Utilizado em conjunto com porcas e arruelas na montagem de grampos e suportes de fixação para telhado.

Dimensões: ISO 7380

Rosca: DIN13 - (ISO 965) - 6g

Material: Aço Inox AISI 304

Obs.: Austenítico, não magnético e não temperável.

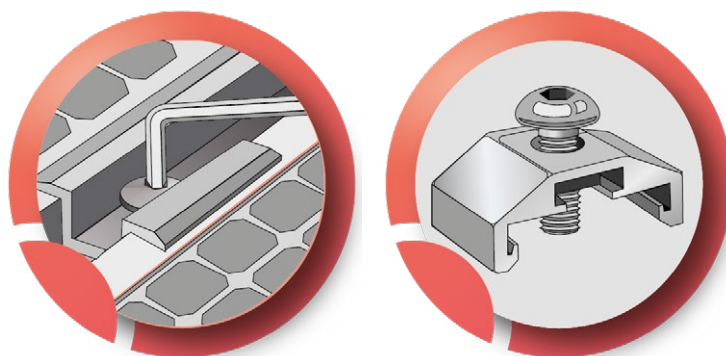
**INFORMAÇÕES TÉCNICAS**

	M8	M10
Dimensão nominal (mm)	M8	M10
Passo (mm)	1,25	1,5
Ø dk Diâmetro da cabeça (mm)	13	17
K Altura da cabeça (mm)	5,45	6,56
S Chave (mm)	8	10

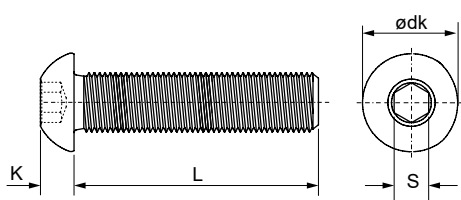

L Comprimento (mm)	M8		M10	
	Código	Quantidade / embalagem	Código	Quantidade / embalagem
20	28435700	100		
25	28435900	100		
30	28436100	100	28441100	100
40	28436300	100		

PRODUTOS RELACIONADOS

Porca Flangeada - Linha 603	19
Porca sextavada - Linha 615	19
Porca Nylon - Linha 618	20
Porca quadrada - Linha 593	20

Arruela Lisa - Linha 778 / 814	21
Arruela de Pressão - Linha 816	21
Arruela dentada - Linha 777	22

PARAFUSO SEXTAVADO ROSCA INTEIRA



APLICAÇÕES

Utilizados em conjunto com porcas e arruelas na montagem e fixação de grampos e suportes de fixação para telhado.

Dimensões: DIN 933

Rosca: DIN13 - (ISO 906) - 6g

Material: Aço Inox AISI 304 / A2 70

Obs.: Austenítico, não magnético e não temperável.

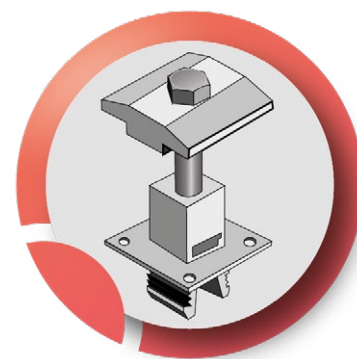
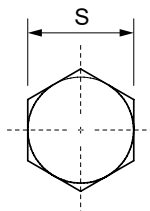
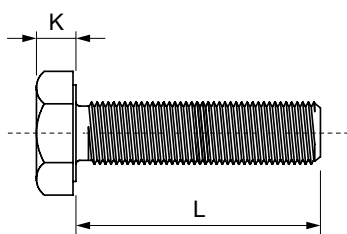

INFORMAÇÕES TÉCNICAS

	M6	M8	M10
Dimensão nominal (mm)			
Passo (mm)	1,0	1,25	1,5
K Altura da cabeça (mm)	4,15	5,45	6,56
S Chave (mm)	10	13	17

L Comprimento (mm)	M6		M8		M10	
	Código	Quantidade / embalagem	Código	Quantidade / embalagem	Código	Quantidade / embalagem
20	18125700	100	18135700	100	18140700	50
25	18125900	100	18135900	100	18140900	50
30	18126100	100	18136100	100	18141100	50
35	18126200	100	18136200	100	18141200	50
40	18126300	100	18136300	50	18141300	50
45	18126400	50	18136400	50	18141400	50
50	18126500	50	18136500	50	18141500	50
55	18126600	50	18136600	20	18141600	20
60	18126700	50	18136700	20	18141700	20

PRODUTOS RELACIONADOS

Porca Flangeada - Linha 603	19
Porca sextavada - Linha 615	19
Porca Nylon - Linha 618	20
Porca quadrada - Linha 593	20

Arruela Lisa - Linha 778 / 814	21
Arruela de Pressão - Linha 816	21
Arruela dentada - Linha 777	22



APLICAÇÕES

Utilizado em conjunto com porcas e arruelas na montagem de grampos e suportes de fixação para telhado.

Dimensões: DIN603
Rosca: DIN13 - (ISO 906) - 6g
Material: Aço Inox AISI 304 / A2 70
Obs.: Austenítico, não magnético e não temperável.



INFORMAÇÕES TÉCNICAS

Dimensão nominal (mm)	M8	M10
Passo (mm)	1,25	1,5
Ø A Diâmetro da cabeça (mm)	13	17
H Altura da cabeça (mm)	5,45	6,56
F Chave (mm)	8	10
LT Comprimento da rosca (mm)	22	26

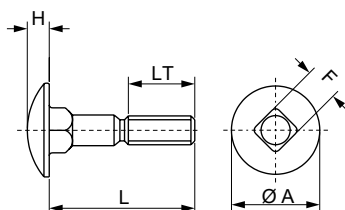

L Comprimento (mm)	M8		M10	
	Código	Quantidade / embalagem	Código	Quantidade / embalagem
20	10835700	100	10840700	50
25	10835900	100	10840900	50
30	10836100	100	10841100	50
40	10836300	100	10841300	50

PRODUTOS RELACIONADOS

Porca Flangeada - Linha 603	19
Porca sextavada - Linha 615	19
Porca Nylon - Linha 618	20
Porca quadrada - Linha 593	20

Arruela Lisa - Linha 778 / 814	21
Arruela de Pressão - Linha 816	21
Arruela dentada - Linha 777	22

PARAFUSO SEXTAVADO ROSCA SOBERBA



APLICAÇÕES

Utilizado para fixação de suportes tipo gancho em madeiramento de telhados.

Dimensões: DIN571

Material: Aço Inox AISI 304 / A2 70

Obs.: Austenítico, não magnético e não temperável.

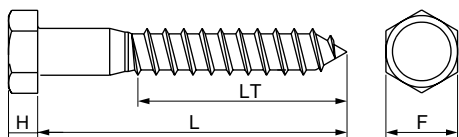

INFORMAÇÕES TÉCNICAS

	1/4" - M6	3/8" - M8
Dimensão nominal (mm)		
H Altura da cabeça (mm)	4	5,5
F Chave (mm)	10	13
Dimensão do furo (mm)	4	6

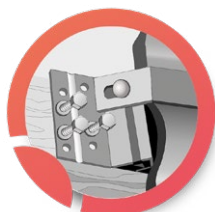

L Comprimento (mm)	LT Comprimento de rosca (mm)	M6		M8	
		Código	Quantidade / embalagem	Código	Quantidade / embalagem
40	24	28126300	50	28136300	50
50	30	28126500	50	28136500	50
60	36	28126700	50	28136700	50

PARAFUSO CABEÇA MARTELO



APLICAÇÕES

Utilizado para fixação de suportes tipo gancho em madeiramento de telhados.

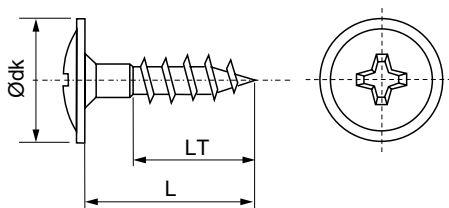

Dimensões: Padrão Ciser

Rosca: Auto cortante tipo chipboard

Material: Aço baixo carbono

Tratamento: Cementado, temperado e revenido

INFORMAÇÕES TÉCNICAS

	5	6
Dimensão nominal (mm)		
Ø dk Diâmetro da cabeça (mm)	12	13
Altura da cabeça (mm)	2,7	3
Chave (mm)	nº 2	nº 2
Dimensão do furo (mm)	3	4



L Comprimento (mm)	LT Comprimento de rosca (mm)	M5		M6	
		Código	Quantidade / embalagem	Código	Quantidade / embalagem
40	30	39372602	300	39382602	200
50	40	39372802	300	39382802	200
60	40	39373002	300	39383002	100

PRODUTOS RELACIONADOS

Ponteira Phillips - Linha 575

24

PARAFUSO TELHA PONTA TIPO 17 COM ARRUELA DE VEDAÇÃO EPDM



APLICAÇÕES

Utilizado para a fixação de suportes tipo gancho em madeiramento de telhados.

Dimensões: Padrão Ciser
Rosca: Auto cortante HI-LO®
Material: Aço baixo carbono
Tratamento: Cementado, temperado e revenido.

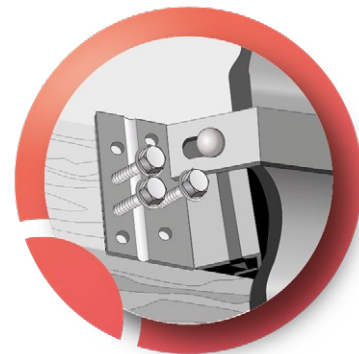
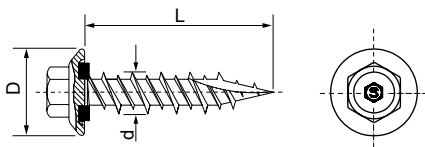

INFORMAÇÕES TÉCNICAS

Código	d x L Dimensão nominal (mm)	Chave	Ø D Flange (mm)	Ø B Rosca	Quantidade / embalagem
32377587	4,8 (n°10) x 1.1/2"	5/16"	13,2	Inteira	200
32377887	4,8 (n°10) x 2"	5/16"	13,2	Inteira	200

Revestimento superficial ruspert: 1.500h CV e 20 ciclos de Kesternich.

PARAFUSO TELHA PONTA BROCA COM ARRUELA DE VEDAÇÃO EPDM - PONTA Nº 1



APLICAÇÕES

Utilizado para a fixação de perfil e suporte plano em telhas tipo trapezoidal.

Dimensões: Padrão Ciser
Rosca: Auto atarraxante
Material: Aço baixo carbono
Tratamento: Cementado, temperado e revenido.

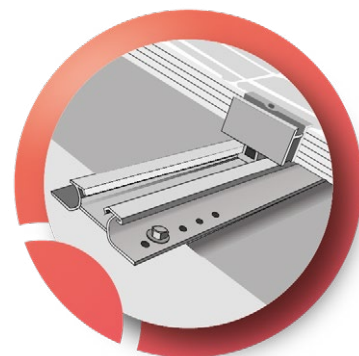
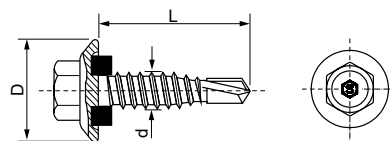

INFORMAÇÕES TÉCNICAS

Código	d x L Dimensão nominal (mm)	Chave	Ø D Flange (mm)	Rosca	Quantidade / embalagem
31592087	6,3 (1/4") x 7/8"	5/16"	15	Inteira	200

PRODUTOS RELACIONADOS

Soquete sextavado magnético - Linha 569

24

PARAFUSO PONTA BROCA INOX 410 ALTO DESEMPENHO

VANTAGENS

Material	em aço inoxidável
Perfuração	alta velocidade
Operação	perfura, fixa e veda em uma única operação
Ambiente	ótima opção para ambientes com alto índice de corrosão (litorais/industriais)
Arruela	arruela móvel vulcanizada em Inox/EPDM



APLICAÇÕES

Fixação geral de estruturas em sistemas fotovoltaicos.

PARAFUSO TELHA / TELHA (COSTURA):

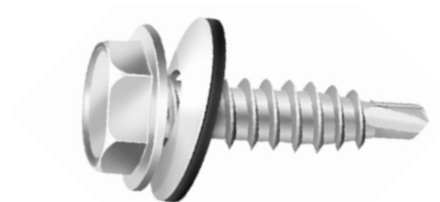

Código	Bitola x Comprimento	Ponta (n°)	FPP	Rosca	Ø Flange (mm)	Chave de aperto	Capacidade máxima de perfuração (mm)	Quantidade de centos
35892000	6,3 (1/4) X 7/8"	1	14	Inteira	16	5/16"	2	2

PARAFUSO TELHA / TERÇA (FIXAÇÃO TELHA SINGELA):

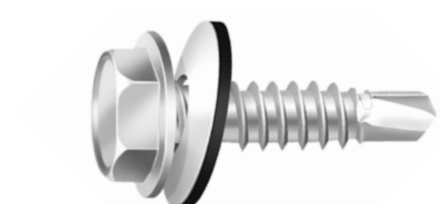

Código	Bitola x Comprimento	Ponta (n°)	FPP	Rosca	Ø Flange (mm)	Chave de aperto	Capacidade máxima de perfuração (mm)	Quantidade de centos
35874800	5,5 (N° 12) x 3/4"	3	14	Inteira	16	5/16"	5	2
35875000	5,5 (N° 12) X 1"	3	14	Inteira	16	5/16"	5	2
35875200	5,5 (N° 12) X 1.1/2"	3	14	Inteira	16	5/16"	5	2
35875600	5,5 (N° 12) X 2.1/2"	3	14	Inteira	16	5/16"	5	2
35876000	5,5 (N° 12) X 3.1/2"	3	14	Inteira	16	5/16"	5	2
35876200	5,5 (N° 12) X 4"	3	14	Inteira	16	5/16"	5	2

REVESTIMENTO - INOX POLIDO RESISTÊNCIA QUÍMICA

Revestimento	Salt Spray ¹ (h)	Kesternich ² (ciclos)
Inox Polido	N/A	N/A

¹ - Normas ASTM B117, ABNT NBR 8094;

² - Ensaio conforme DIN 50018 (no máximo 15% de corrosão vermelha na cabeça do fixador);

N/A - Não se aplica.

PARAFUSO AUTO ATARRAXANTE CABEÇA SEXTAVADA FLANGEADA COM PONTA BROCA



APLICAÇÕES

Utilizado para emenda de perfil, montagem e travamento de estruturas angulares.

Dimensões: DIN 7504
Rosca: Auto atarraxante (DIN 7970 | ISO 1478)
Material: Aço Inox 410/C1
Obs.: Martensítica, magnético e temperável.

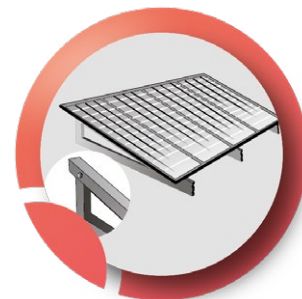

INFORMAÇÕES TÉCNICAS

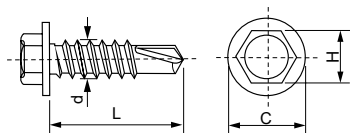

Código	d x L Dimensão nominal (mm)	H Chave (mm)	Ø C Flange (mm)	Rosca	Quantidade / embalagem
36856300	4,2 (nº8) x 13	7	8,85	Inteira	200
36866800	4,8 (nº10) x 19	8	10,5	Inteira	200

PARAFUSO AUTO ATARRAXANTE CABEÇA FLANGEADA COM PONTA BROCA



APLICAÇÕES

Utilizado para emenda de perfil, montagem e travamento de estruturas angulares.

Dimensões: Padrão Ciser
Rosca: Auto atarraxante (DIN 7970 | ISO 1478)
Material: Aço Inox 410/C1
Obs.: Martensítica, magnético e temperável.

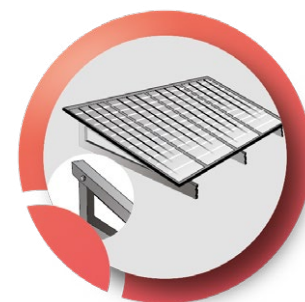

INFORMAÇÕES TÉCNICAS

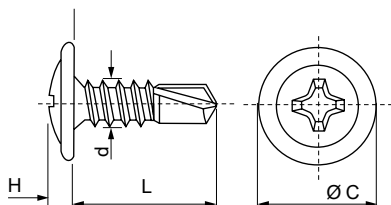

Código	d x L Dimensão nominal (mm)	H Chave	Ø C Cabeça (mm)	Rosca	Quantidade / embalagem
36956300	4,2 (nº8) x 13	nº2	10,8	Inteira	200

PRODUTOS RELACIONADOS

Soquete sextavado - linha 433

24

Ponteira Phillips - linha 575

24

PORCA SEXTAVADA FLANGEADA DENTADA



LINHA / LÍNEA / LINE

603



APLICAÇÕES

Utilizada nas hastes, grampos e suportes de fixação para telhado, substituem, com vantagens, os tradicionais conjuntos de porcas e arruelas lisas de pressão, diminuindo a quantidade de peças para a montagem.

Dimensões: DIN 6923 (ISO 4161)
Rosca: DIN13 - (ISO 965) - 6H
Material: Aço Inox AISI 304 / A2 70
Obs.: Austenítico, não magnético e não temperável.



INFORMAÇÕES TÉCNICAS

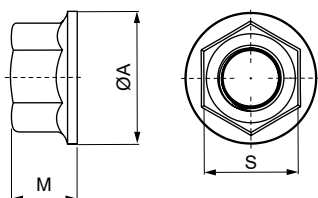

Código	Dimensão nominal (mm)	Passo (mm)	S Chave	ØA Flange máximo	M Altura mínima	Quantidade / embalagem
60325700	6	1	10	14,2	5,7	100
60335900	8	1,25	13	17,9	7,6	100
60342200	10	1,5	15	21,8	9,6	100
60346200	12	1,75	18	26	11,6	100

PORCA SEXTAVADA



LINHA / LÍNEA / LINE

615



APLICAÇÕES

Utilizada em conjunto com parafusos franceses, sextavados, sextavados internos, haste e barras roscadas ou em qualquer outro tipo de fixador, desde que a rosca e a resistência mecânica sejam compatíveis.

Dimensões: DIN 934
Rosca: DIN13 - (ISO 965) - 6H
Material: Aço Inox AISI 304 / A2 70
Obs.: Austenítico, não magnético e não temperável.

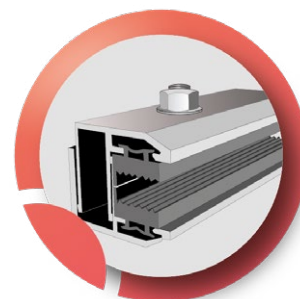

INFORMAÇÕES TÉCNICAS

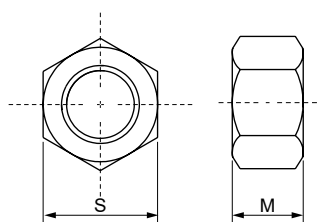

Código	Dimensão nominal (mm)	Passo (mm)	S Chave	M Altura mínima	Quantidade / embalagem
61525700	6	1	10	4,7	100
61535900	8	1,25	13	6,1	100
61541100	10	1,5	15	7,6	100

**PORCA SEXTAVADA COM
INSERTO DE NYLON****APLICAÇÕES**

Utilizada nos grampos e suportes de fixação para telhado, permite uma fixação mais segura e confiável em situações sujeitas à interferências de vibrações e fadigas decorrentes destas.

Dimensões: DIN 985
Rosca: DIN13 - (ISO 965) - 6H
Material: Aço Inox AISI 304 / A2 70
Obs.: Austenítico, não magnético e não temperável.

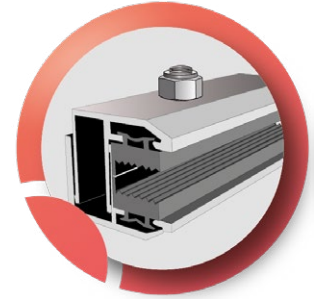
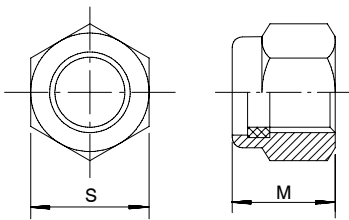
**INFORMAÇÕES TÉCNICAS**

Código	Dimensão nominal (mm)	Passo (mm)	S Chave	M Altura mínima	Quantidade / embalagem
61825700	6	1	10	6	100
61835900	8	1,25	13	8	100
61841100	10	1,5	17	10	100

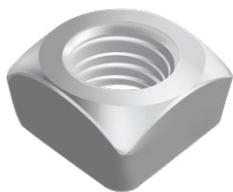
PORCA QUADRADA**APLICAÇÕES**

Utilizada em conjunto com parafusos franceses, sextavados, sextavados internos, haste e barras roscadas ou em qualquer outro tipo de fixador, desde que a rosca e a resistência mecânica sejam compatíveis.

Dimensões: DIN 557
Rosca: DIN13 - (ISO 965) - 6H
Material: Aço Inox AISI 304 / A2 70
Obs.: Austenítico, não magnético e não temperável.

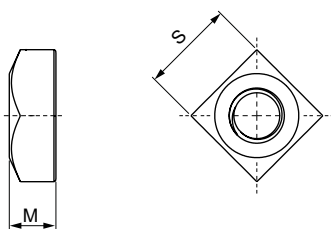
**INFORMAÇÕES TÉCNICAS**

Código	Dimensão nominal (mm)	Passo (mm)	S Chave (mm)	M Altura mínima	Quantidade / embalagem
59320600	5	0,8	8	4	100
59325700	6	1	10	5	100
59325900	8	1,25	13	6,5	100
59341100	10	1,5	17	8	100
59346300	12	1,75	19	10	50

ARRUELA LISA - DIN 125A | DIN 9021

INOX
304

LINHA / LÍNEA / LINE

814 778



APLICAÇÕES

Utilizado com as hastes, grampos e suportes de fixação para telhado, servem como complemento na aplicação com porcas ou parafusos, aumentando a área de apoio e distribuindo a força de aperto na contrapeça.

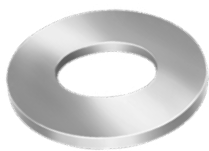

Dimensões: DIN 125 A - Parte 1
Material: Aço Inox AISI 304 / A2 70
Obs.: Austenítico, não magnético e não temperável.

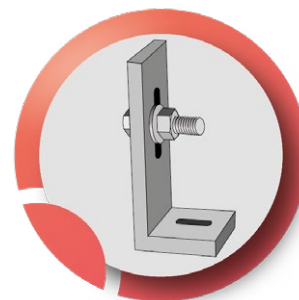
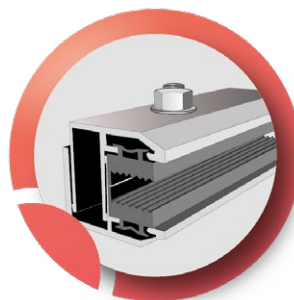

INFORMAÇÕES TÉCNICAS

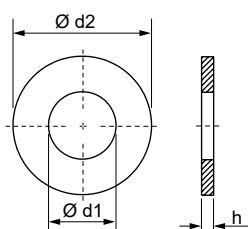

	Dimensão nominal (mm)
Ø d1	Interno mínimo
Ø d2	Externo máximo
h	Espessura
	Norma dimensional
	Código
	Quantidade / Embalagem

	6	8	10	6	8	10
	6,4	8,4	10,5	6,4	8,4	10,5
	12	16	20	18	24	30
	1,6	1,6	2	1,6	2	2,5
	DIN 125 A			DIN 9021		
	81425100	81435100	81440100	77825100	77835100	77840100
	100	100	100	1000	400	200

ARRUELA DE PRESSÃO

INOX
304

LINHA / LÍNEA / LINE

816



APLICAÇÕES

Utilizado com os grampos e suportes de fixação para telhado, possuem a função de diminuir a possibilidade de afrouxamento de porcas / parafusos, em montagens sujeitas a níveis de vibrações frequentes. Isto é possível, devido ao corte na arruela, que cria efeito de mola e exerce pressão entre as faces de apoio da cabeça do parafuso / porca e a peça.



Dimensões: DIN 127 - Tipo B
Material: Aço Inox AISI 304 / A2 70
Obs.: Austenítico, não magnético e não temperável.

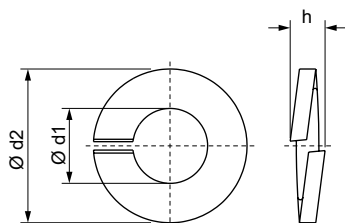

INFORMAÇÕES TÉCNICAS

	Dimensão nominal (mm)
Ø d1	Interno mínimo
Ø d2	Externo máximo
h	Espessura
	Código
	Quantidade / Embalagem

	6	8	10
	6,1	8,1	10,2
	11,8	14,8	18,1
	3,8	4,7	5,2
	81625100	81635100	81640100
	100	100	100

ARRUELA DE VEDAÇÃO EPDM

INOX
304

LINHA / LÍNEA / LINE

595



APLICAÇÕES

Utilizada em conjunto com a haste de energia solar, evitando a infiltração de água no telhado.

Dimensões: Padrão Ciser
Material: Borracha EPDM
Dureza: 70 Shore A

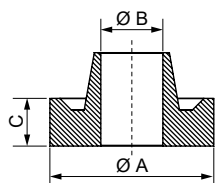
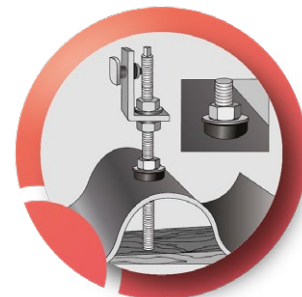

INFORMAÇÕES TÉCNICAS

Código	Dimensão nominal (mm)	Ø A Externo mínimo (mm)	Ø B Interno máximo (mm)	C Altura mínima (mm)	Quantidade / embalagem
59540100	10	24,9	9,7	7	100
59545100	12	24,9	11,3	7,8	100

ARRUELA DENTADA EXTERNA

INOX
304

LINHA / LÍNEA / LINE

777



APLICAÇÕES

Utilizada em sistemas de aterramento do módulo fotovoltaico. É colocada entre o terminal de aterramento e a moldura módulo, com a finalidade de furar a camada de anodização e garantir o fluxo de corrente elétrica entre o terminal e o alumínio da moldura.

Dimensões: DIN 6798 tipo A
Material: Aço Inox AISI 304 / A2 70
Obs.: Austenítico, não magnético e não temperável.

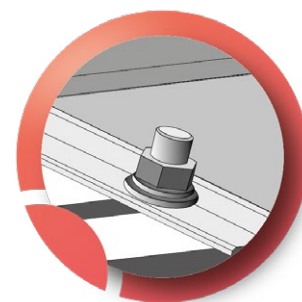
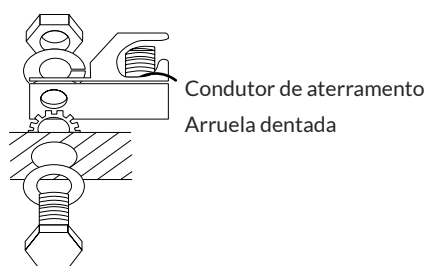
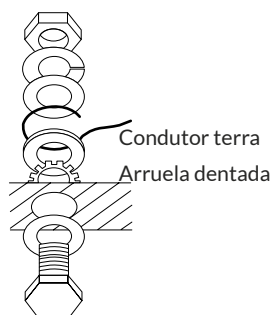

INFORMAÇÕES TÉCNICAS

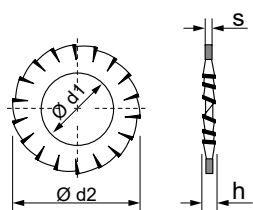

Dimensão nominal (mm)	5	6	8	10	12
Ø d1 Interno mínimo	5,3	6,4	8,4	10,5	13
Ø d2 Externo máximo	10	11	15	18	20,5
S Espessura	0,6	0,7	0,8	0,9	1
h Altura	1,8	2,1	2,4	2,7	3
Código	77720100	77725100	77735100	77740100	77745100
Quantidade / Embalagem	100	100	100	100	100

REBITE DE REPUXO

INOX
304

LINHA / LÍNEA / LINE

435



APLICAÇÕES

Utilizado para fixação de perfil e suporte plano em telhas tipo trapezoidal.

Dimensões: DIN 7337
Material: Aço inox AISI 304 / A2-70

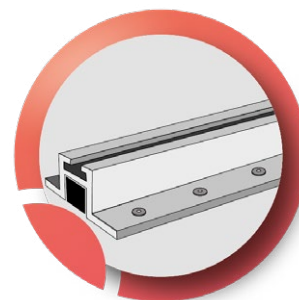
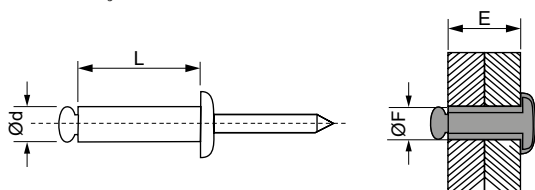

INFORMAÇÕES TÉCNICAS

Código	Ø d x L Dimensão nominal (mm)	E Faixa de rebiteagem (mm)	Ø F Diâmetro do furo (mm)	Carga de tração	Carga de cisalhamento	Quantidade / Embalagem
43565700	4,8 x 8	2 - 4	4,9 - 5	3.600 N (387 Kgf)	4.500 N (459 Kgf)	200
43566000	4,8 x 10	4 - 6				
43566200	4,8 x 12	6 - 8				
43566600	4,8 x 16	8 - 11				

CHUMBADOR PARABOLT (PBC)

INOX
304

LINHA / LÍNEA / LINE

376



APLICAÇÕES

Fixação de estruturas angulares em bases ou lajes de concreto.

Dimensões: Padrão CISER
Rosca: ASME B1.1 - 2A
Material: Aço inox AISI 304 / A2 70
Tratamento: Cementado, temperado e revenido.

Chumbador passante rosca externa.

Obs.: Martensítica, magnético e temperável.

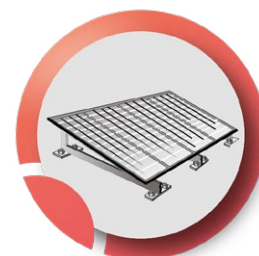
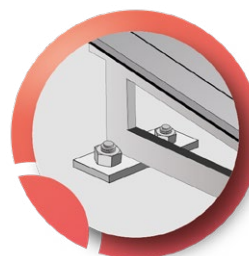

INFORMAÇÕES TÉCNICAS

Código	Dimensão nominal	L Comprimento total (mm)	K Comprimento da rosca (mm)	Dimensão do furo (mm)	Quantidade / embalagem
37616500	1/4"	2.1/4" (57)	31	1/4" (6,5)	100
37621900	5/16"	3.1/4" (82)	53	5/16" (8)	100
37627100	3/8"	3.3/4" (95)	63	3/8" (9,5)	100
37637200	1/2"	4" (102)	62	1/2" (13)	50

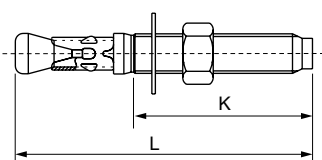

569

SOQUETE SEXTAVADO
MAGNÉTICO

APLICAÇÕES

Utilizado para fixação de parafusos com cabeças sextavadas (flangeados ou não) adaptados em parafusadeiras elétricas / eletrônicas com padrão de encaixe rápido na bitola de 1/4" ou sistema de fixação por mandril. São magnéticos, tornando as aplicações mais seguras e rápidas.

Dimensões: Padrão Ciser
Material: Aço liga Cromo-Vanádio
Tratamento: Temperado e revenido

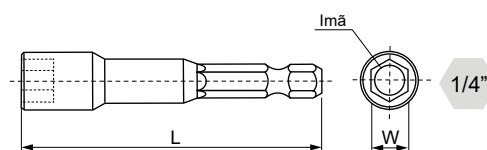

INFORMAÇÕES TÉCNICAS

Código	Dimensão nominal (mm)	Chave	Quantidade / Embalagem
56916700	1/4" x 65	1/4"	10
56921700	1/4" x 65	5/16"	10

433

SOQUETE SEXTAVADO



APLICAÇÕES

Utilizado para fixação das hastes de energia solar, adaptados em parafusadeiras elétricas/eletrônicas com padrão de encaixe rápido na bitola de 1/4" ou sistema de fixação por mandril, tornando as aplicações mais seguras e rápidas.

Dimensões: Padrão Ciser
Material: Aço liga Cromo-Vanádio
Tratamento: Temperado e revenido

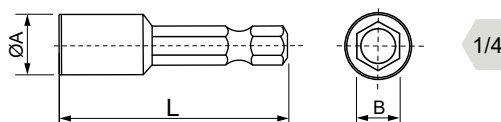

INFORMAÇÕES TÉCNICAS

Código	L Dimensão nominal (mm)	B Chave (mm)	Quantidade / Embalagem
43331400	1/4" x 45	7	10
43336400	1/4" x 45	8	10

PONTEIRA PHILLIPS
PONTA DUPLA MAGNÉTICA



APLICAÇÕES

Utilizado para permitir montagens de parafusos fendados Phillips com a utilização de parafusadeiras (elétricas, a baterias, entre outras) com encaixe de 1/4" ou de mandris.

Material: Aço liga S2
Tratamento: Temperado e revenido.
Encaixe sextavado



INFORMAÇÕES TÉCNICAS

Código	Dimensão nominal (mm)	Chave	Quantidade / Embalagem
57517500	1/4" x 45	Nº2	10
57518500	1/4" x 65	Nº2	10



v_03042024

www.ciser.com.br

